

SAMSUNG

FULL MANUAL

HW-R650

Imagine the possibilities

Thank you for purchasing this Samsung product.









To receive more complete service, please register
your product at www.samsung.com/register

SAFETY INFORMATION

SAFETY WARNINGS

TO REDUCE THE RISK OF ELECTRIC SHOCK, DO NOT REMOVE THE COVER (OR BACK). NO USER-SERVICEABLE PARTS ARE INSIDE. REFER SERVICING TO QUALIFIED SERVICE PERSONNEL.

Refer to the table below for an explanation of symbols which may be on your Samsung product.

	<p style="text-align: center;">CAUTION RISK OF ELECTRIC SHOCK. DO NOT OPEN.</p>	
	<p>This symbol indicates that high voltage is present inside. It is dangerous to make any kind of contact with any internal part of this product.</p>	
	<p>This symbol indicates that this product has included important literature concerning operation and maintenance.</p>	
	<p>Class II product : This symbol indicates that it does not require a safety connection to electrical earth (ground). If this symbol is not present on a product with a power cord, the product MUST have a reliable connection to protective earth (ground).</p>	
	<p>AC voltage : This symbol indicates that the rated voltage marked with the symbol is AC voltage.</p>	
	<p>DC voltage : This symbol indicates that the rated voltage marked with the symbol is DC voltage.</p>	
	<p>Caution, Consult instructions for use : This symbol instructs the user to consult the user manual for further safety related information.</p>	

WARNING

- To reduce the risk of fire or electric shock, do not expose this appliance to rain or moisture.
- To prevent injury, this apparatus must be securely attached to the floor/wall in accordance with the installation instructions.

CAUTION

- Do not expose this apparatus to dripping or splashing. Do not put objects filled with liquids, such as vases, on the apparatus.
- To turn this apparatus off completely, you must pull the power plug out of the wall socket. Consequently, the power plug must be easily and readily accessible at all times.

CAUTION (for Canada)

This device contains licence-exempt transmitter(s)/receiver(s) that comply with Innovation, Science and Economic Development Canada's licence-exempt RSS(s). Operation is subject to the following two conditions:

- (1) This device may not cause interference.
- (2) This device must accept any interference, including interference that may cause undesired operation of the device.

This device and its antenna(s) must not be co-located or operation in conjunction with any other antenna or transmitter.

This device may automatically discontinue transmission if there is no information to transmit, or an operational failure. Note that this is not intended to prohibit the transmission of control or signaling information or the use of repetitive codes where required by the technology.

This Class B digital apparatus complies with Canadian ICES-003.

Radiation Exposure Statement

This equipment complies with IC RSS-102 radiation exposure limits set forth for an uncontrolled environment. This equipment should be installed and operated with minimum distance 20 cm between the radiator & your body.

Important Safety Instructions

Read these operating instructions carefully before using the unit. Follow all the safety instructions listed below. Keep these operating instructions handy for future reference.

1. Read these instructions.
2. Keep these Instructions.
3. Heed all warnings.
4. Follow all instructions.
5. Do not use this apparatus near water.
6. Clean only with dry cloth.
7. Do not block any ventilation openings.
Install in accordance with the manufacturer's instructions.
8. Do not install near any heat sources such as radiators, heat registers, stoves, or other apparatus (including amplifiers) that produce heat.
9. Do not defeat the safety purpose of the polarized or grounding-type plug.
A polarized plug has two blades with one wider than the other. A grounding type plug has two blades and a third grounding prong. The wide blade or the third prong are provided for your safety. If the provided plug does not fit into your outlet, consult an electrician for replacement of the obsolete outlet.

10. Protect the power cord from being walked on or pinched particularly at plugs, convenience receptacles, and the point where they exit from the apparatus.
11. Only use attachments/accessories specified by the manufacturer.
12. Use only with the cart, stand, tripod, bracket, or table specified by the manufacturer, or sold with the apparatus.
When a cart is used, use caution when moving the cart/apparatus combination to avoid injury from tip-over.
13. Unplug this apparatus during lightning storms or when unused for long periods of time.
14. Refer all servicing to qualified service personnel. Servicing is required when the apparatus has been damaged in any way, such as power-supply cord or plug is damaged, liquid has been spilled or objects have fallen into the apparatus, the apparatus has been exposed to rain or moisture, does not operate normally, or has been dropped.



PRECAUTIONS

1. Ensure that the AC power supply in your house complies with the power requirements listed on the identification sticker located on the bottom of your product. Install your product horizontally, on a suitable base (furniture), with enough space around it for ventilation (3~4 inches). Make sure the ventilation slots are not covered. Do not place the unit on amplifiers or other equipment which may become hot. This unit is designed for continuous use. To fully turn off the unit, disconnect the AC plug from the wall outlet. Unplug the unit if you intend to leave it unused for a long period of time.
2. During thunderstorms, disconnect the AC plug from the wall outlet. Voltage peaks due to lightning could damage the unit.
3. Do not expose the unit to direct sunlight or other heat sources. This could lead to overheating and cause the unit to malfunction.
4. Protect the product from moisture (i.e. vases), and excess heat (e.g. a fireplace) or equipment creating strong magnetic or electric fields. Unplug the power cable from the AC wall socket if the unit malfunctions. Your product is not intended for industrial use. It is for personal use only. Condensation may occur if your product has been stored in cold temperatures. If transporting the unit during the winter, wait approximately 2 hours until the unit has reached room temperature before using.
5. The battery used with this product contains chemicals that are harmful to the environment. Do not dispose of the battery in the general household trash. Do not expose the battery to excess heat, direct sunlight, or fire. Do not short circuit, disassemble, or overheat the battery. Danger of explosion if the battery is replaced incorrectly. Replace only with the same or equivalent type.

ABOUT THIS MANUAL

The user manual has two parts: this simple paper USER MANUAL and a detailed FULL MANUAL you can download.



USER MANUAL

See this manual for safety instructions, product installation, components, connections, and product specifications.



FULL MANUAL

You can access the FULL MANUAL on Samsung's on-line customer support center by scanning the QR code on the left. To see the manual on your PC or mobile device, download the manual in document format from Samsung's website. (<http://www.samsung.com/support>)

Design and specifications are subject to change without prior notice.

CONTENTS

01	Checking the Components	2
	Inserting Batteries before using the Remote Control (AA batteries X 2)	2
02	Product Overview	3
	Front Panel / Right Side Panel of the Soundbar	3
	Bottom Panel of the Soundbar	4
03	Connecting the Soundbar	5
	Connecting Electrical Power	5
	Connecting the Soundbar to the Subwoofer	6
	– Automatic connection between the Subwoofer and the Soundbar	6
	– Manually connecting the Subwoofer if automatic connection fails	7
	Connecting an SWA-8500S (Sold Separately) to your Soundbar	8
04	Connecting to your TV	10
	Method 1. Connecting with a Cable	10
	– Connecting using an Optical Cable	10
	– Connecting a TV using an HDMI Cable	11
	Method 2. Connecting Wirelessly	12
	– Connecting a TV via Bluetooth	12
05	Connecting an External Device	14
	Connecting using an Optical or Analog Audio (AUX) Cable	14
	Connecting using an HDMI Cable	15
06	Connecting a USB Storage Device	16

07	Connecting a Mobile Device	18
	Connecting via Bluetooth	18
	Using the Samsung Audio Remote App	21
	– Installing the Samsung Audio Remote App	21
	– Launching the Samsung Audio Remote App	21
08	Using the Remote Control	22
	How to Use the Remote Control	22
	Adjusting the Soundbar volume with a TV remote control	25
	Using the Hidden Buttons (Buttons with more than one function)	26
	Output specifications for the different sound effect modes	26
09	Installing the Wall Mount	27
	Installation Precautions	27
	Wallmount Components	27
10	Software Update	29
	Updating Procedure	30
	If UPDATE is not displayed	30
11	Troubleshooting	31
12	License	32
13	Open Source License Notice	32
14	Important Notes About Service	32
15	Specifications and Guide	33
	Specifications	33

01 CHECKING THE COMPONENTS

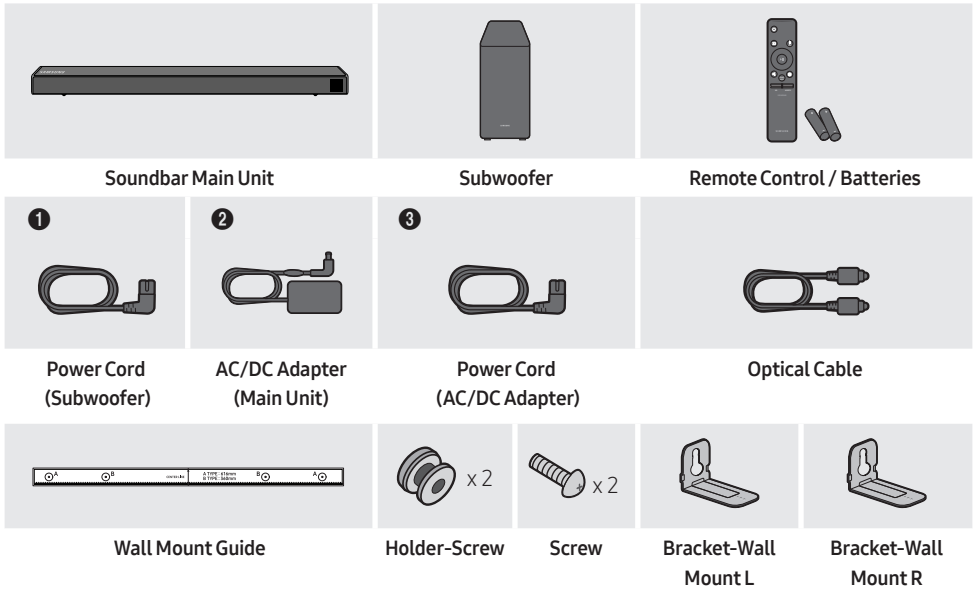

- For more information about the power supply and power consumption, refer to the label attached to the product. (Label: Bottom of the Soundbar Main Unit)
- The power components are labelled (1, 2, 3). For more information about power connections, see page 5.
- To purchase additional components or optional cables, contact a Samsung Service Center or Samsung Customer Care.
- Depending on the region, the appearance of the AC plug may differ from the plug displayed above, or it may be supplied integrated with the AC/DC adapter.
- The appearance of the accessories may differ slightly from the illustrations above.

Inserting Batteries before using the Remote Control (AA batteries X 2)

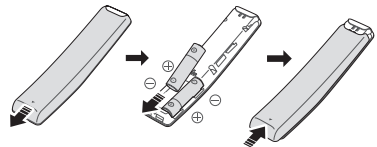

Slide the battery cover in the direction of the arrow until it is completely removed. Insert 2 AA batteries (1.5V) oriented so that their polarity is correct. Slide the battery cover back into position.

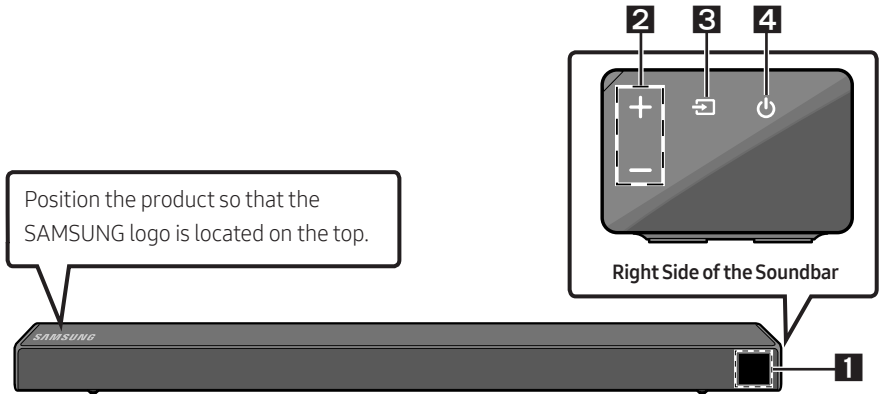

02 PRODUCT OVERVIEW

Front Panel / Right Side Panel of the Soundbar



1	<p>Display Displays the product's status and current mode.</p>														
2	<p>+/- (Volume) Button Adjusts the volume.</p> <ul style="list-style-type: none"> When adjusted, the volume level appears on the Soundbar's front display. 														
3	<p> (Source) Button Selects the source input mode.</p> <table border="1" data-bbox="151 922 863 1182"> <thead> <tr> <th>Input mode</th> <th>Display</th> </tr> </thead> <tbody> <tr> <td>Optical Digital input</td> <td>D.IN</td> </tr> <tr> <td>ARC (HDMI OUT) input</td> <td>D.IN → TV ARC (Auto conversion)</td> </tr> <tr> <td>AUX input</td> <td>AUX</td> </tr> <tr> <td>HDMI input</td> <td>HDMI</td> </tr> <tr> <td>BLUETOOTH mode</td> <td>BT</td> </tr> <tr> <td>USB mode</td> <td>USB</td> </tr> </tbody> </table> <ul style="list-style-type: none"> To turn on "BT PAIRING" mode, change the source to "BT" mode, and then press and hold the  (Source) button for more than 5 seconds. 	Input mode	Display	Optical Digital input	D.IN	ARC (HDMI OUT) input	D.IN → TV ARC (Auto conversion)	AUX input	AUX	HDMI input	HDMI	BLUETOOTH mode	BT	USB mode	USB
Input mode	Display														
Optical Digital input	D.IN														
ARC (HDMI OUT) input	D.IN → TV ARC (Auto conversion)														
AUX input	AUX														
HDMI input	HDMI														
BLUETOOTH mode	BT														
USB mode	USB														
4	<p> (Power) Button Turns the power on and off.</p>														

- When you plug in the AC cord, the power button will begin working in 4 to 6 seconds.
- When you turn on this unit, there will be a 4 to 5 second delay before it produces sound.
- If you want to enjoy sound only from the Soundbar, you must turn off the TV's speakers in the Audio Setup menu of your TV. Refer to the owner's manual supplied with your TV.

Bottom Panel of the Soundbar

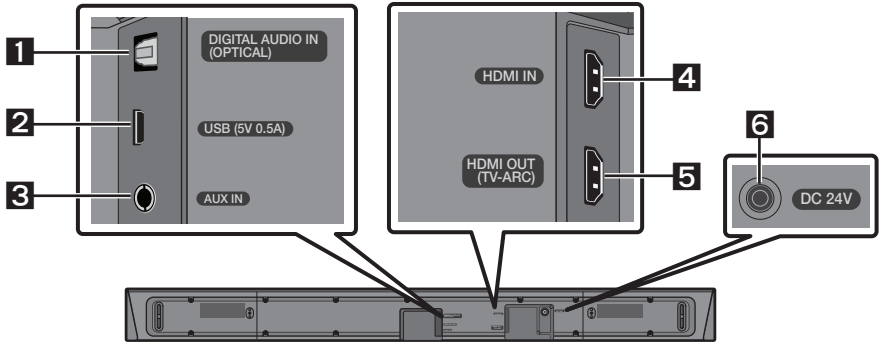

1	DIGITAL AUDIO IN (OPTICAL) Connect to the digital (optical) output of an external device.
2	USB (5V 0.5A) Connect a USB device here to play music files on the USB device through the Soundbar.
3	AUX IN Connect to the Analog output of an external device.
4	HDMI IN Inputs digital video and audio signals simultaneously using an HDMI cable. Connect to the HDMI output of an external device.
5	HDMI OUT (TV-ARC) Connect to the HDMI (ARC) jack on a TV.
6	DC 24V (Power Supply In) Connect the AC/DC power adaptor.

- When disconnecting the power cable of the AC/DC power adaptor from a wall outlet, pull the plug. Do not pull the cable.
- Do not connect this unit or other components to an AC outlet until all connections between components are complete.

03 CONNECTING THE SOUNDBAR

Connecting Electrical Power

Use the power components (❶, ❷, ❸) to connect the Subwoofer and Soundbar to an electrical outlet in the following order:

- ❶ Connect the power cord to the Subwoofer.
- ❷ Connect the power output cable to the power adapter, and then to the Soundbar.
- ❸ Connect the power cord to a wall socket.

See the illustrations below.

- For more information about the required electrical power and power consumption, refer to the label attached to the product. (Label: Bottom of the Soundbar Main Unit)

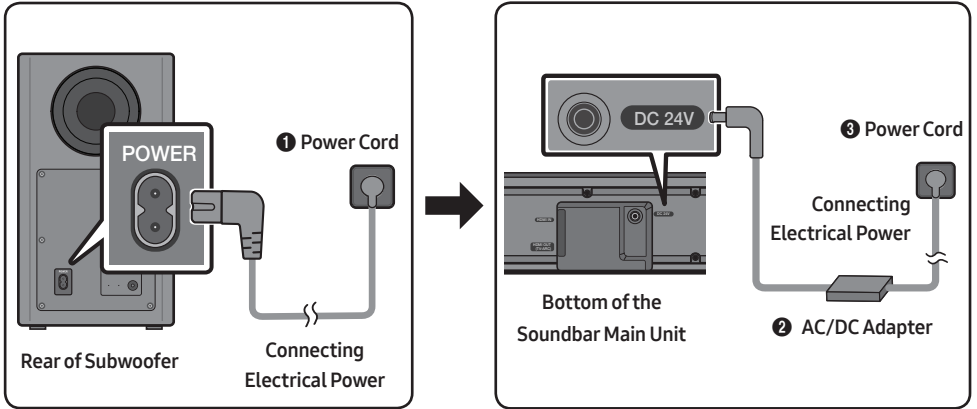

- Make sure to rest the AC/DC Adapter flat on a table or the floor. If you place the AC/DC Adapter so that it is hanging with the AC cord input facing upwards, water or other foreign substances could enter the Adapter and cause the Adapter to malfunction.

Connecting the Soundbar to the Subwoofer

When the subwoofer is connected, you can enjoy rich bass sound.

Automatic connection between the Subwoofer and the Soundbar

When you turn the power on after connecting the power cables to the Soundbar and subwoofer, the subwoofer is automatically connected to the Soundbar.

- When auto pairing is complete, the blue indicators at the rear of the subwoofer turn on.

LED Indicator Lights on the Rear of Subwoofer

LED	Status	Description	Resolution
Blue	On	Successfully connected (normal operation)	-
	Blinking	Recovering the connection	Check if the power cable attached to the main Soundbar unit is connected properly or wait about 5 minutes. If blinking persists, try manually connecting the subwoofer. See page 7.
Red	On	Standby (with the Soundbar main unit turned off)	Check if the power cable attached to the main Soundbar unit is connected properly.
		Connection failed	Connect again. See the instructions for manual connection on page 7.
Red and blue	Blinking	Malfunction	See the contact information for the Samsung Service Center in this manual.

Manually connecting the Subwoofer if automatic connection fails

Before performing the manual connection procedure below:

- Check whether the power cables for the Soundbar and subwoofer are connected properly.
- Make sure that the Soundbar is turned on.

1. Press and hold **ID SET** on the rear of the subwoofer for at least 5 seconds.
 - The red indicator on the rear of the subwoofer turns off and the blue indicator blinks.

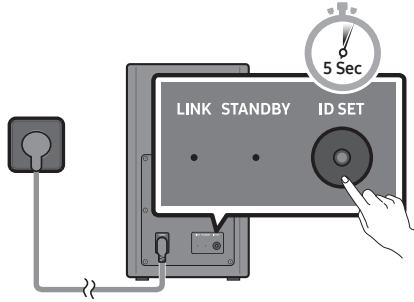

Rear of Subwoofer

2. Press and hold the **Up** button on the remote control for at least 5 seconds.
 - The **ID SET** message appears on the display of the Soundbar for a moment, and then it disappears.
 - The Soundbar will automatically power on when **ID SET** is complete.

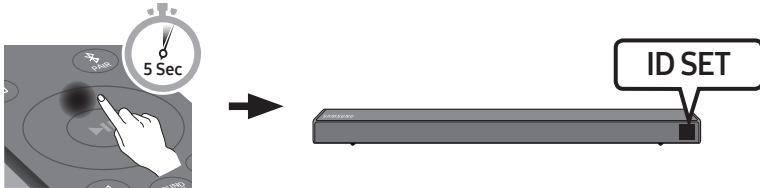

3. Check if the LINK LED is solid blue (connection complete).

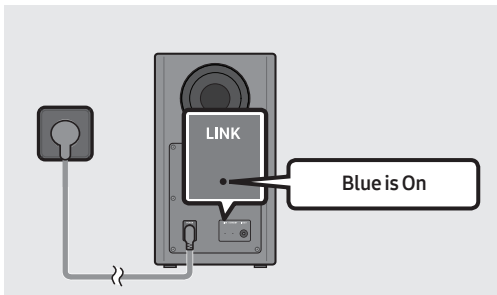

The LINK LED indicator stops blinking and glows a solid blue when a connection is established between the Soundbar and the Wireless Subwoofer.

NOTES

- Do not connect the power cord of this product or your TV to a wall outlet until all connections between components are complete.
- Before moving or installing this product, be sure to turn off the power and disconnect the power cord.
- If the main unit is powered off, the wireless subwoofer will go into stand-by mode and the STANDBY LED on the rear of the sub-woofer will turn red after blinking in blue several times.
- If you use a device that uses the same frequency (5.8GHz) as the Soundbar near the Soundbar, interference may cause some sound interruption.
- The maximum transmission distance of the main unit's wireless signal is about 32.8 ft, but may vary depending on your operating environment. If a steel-concrete or metallic wall is between the main unit and the wireless subwoofer, the system may not operate at all because the wireless signal cannot penetrate metal.

PRECAUTIONS

- Wireless receiving antennas are built into the wireless subwoofer. Keep the unit away from water and moisture.
- For optimal listening performance, make sure that the area around the wireless subwoofer and the Wireless Receiver Module (sold separately) is clear of any obstructions.

Connecting an SWA-8500S (Sold Separately) to your Soundbar

Expand to true wireless surround sound by connecting the Samsung Wireless Rear Speaker Kit (SWA-8500S, sold separately) to your Soundbar.

1. Connect the Wireless Receiver Module to 2 Surround Speakers.
 - The speaker cables are color coded.

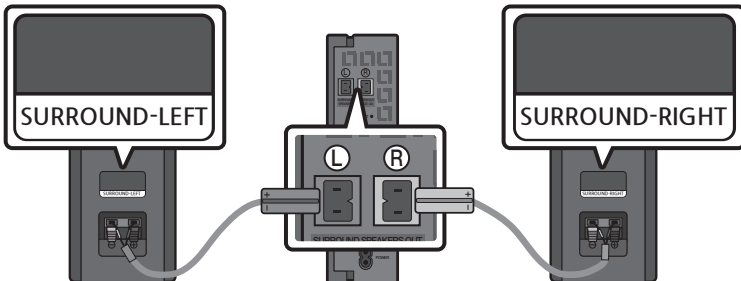

2. Check the standby status of the Wireless Receiver Module after plugging it into an electrical outlet.
- The LINK LED indicator (blue LED) on the Wireless Receiver Module blinks. If the LED does not blink, press the **ID SET** button on the back of the Wireless Receiver Module with a pen tip for 5~6 seconds until the LINK LED indicator blinks (in Blue). For more about the LED, please refer to the SWA-8500S user manual.

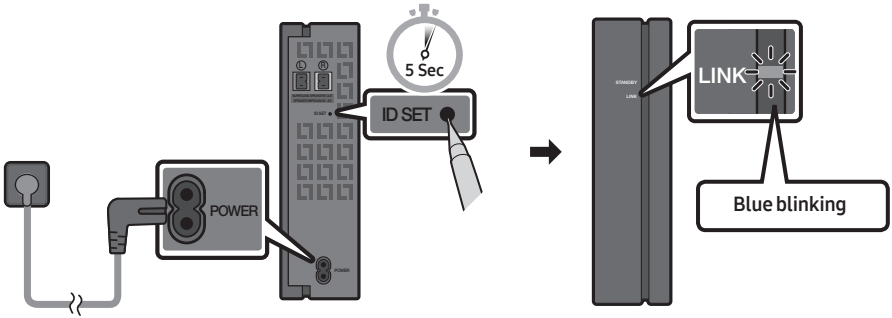

3. Press and hold the **Up** button on the remote control for at least 5 seconds.
- The **ID SET** message appears on the display of the Soundbar for a moment, and then it disappears.
 - The Soundbar will automatically power on when **ID SET** is complete.

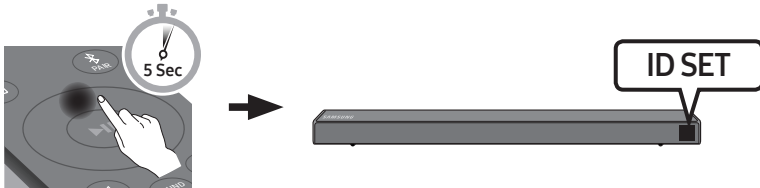

CAUTION

- If your Soundbar was playing music when it connects to the SWA-8500S, you may hear some stuttering from the woofer as the connection finalizes.

4. Check if the LINK LED is solid blue (connection complete).

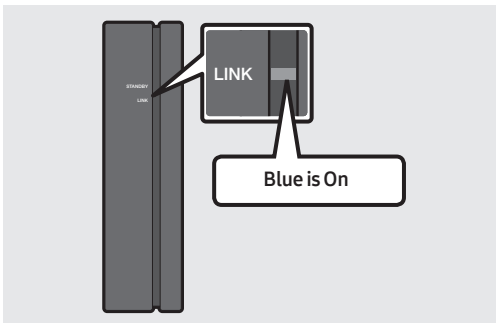

The LINK LED indicator stops blinking and glows a solid blue when a connection is established between the Soundbar and the Wireless Receiver Module.

5. If the SWA-8500S is not connected, repeat the procedure from Step 2.

04 CONNECTING TO YOUR TV

Hear TV sound from your Soundbar through wired or wireless connections.

- When the Soundbar is connected to selected Samsung TVs, the Soundbar can be controlled using the TV's remote control.
 - This feature is supported by 2017 and later Samsung Smart TVs that support Bluetooth when you connect the Soundbar to the TV using an optical cable.
 - This function also allows you to use the TV menu to adjust the sound field and various settings as well as the volume and mute.

Method 1. Connecting with a Cable

When the audio in a broadcast is encoded in Dolby Digital and the “Digital Output Audio Format” on your TV is set to PCM, we recommend that you change the setting to Dolby Digital. When the setting on the TV is changed, you will experience better sound quality. (The TV menu may use different words for Dolby Digital and PCM depending on the TV manufacturer.)

Connecting using an Optical Cable

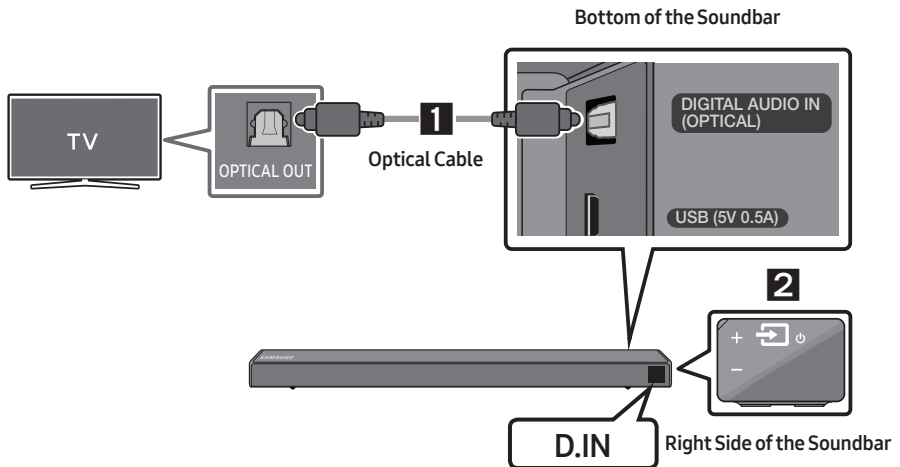

1. Connect the **DIGITAL AUDIO IN (OPTICAL)** jack on the Soundbar to the OPTICAL OUT jack of the TV with a digital optical cable.
2. Press the  (**Source**) button on the right side panel or remote control, and then select the “**D.IN**” mode.

Auto Power Link

Auto Power Link automatically turns on the Soundbar when the TV is turned on.

1. Connect the Soundbar and a TV with a digital optical cable.
2. Press the **Left** button on the remote control for 5 seconds to turn Auto Power Link on or off.
 - Auto Power Link is set to ON by default.
(To turn off this function, hold the **Left** button on the remote for 5 seconds.)
 - Depending on the connected device, Auto Power Link may not function.
 - This function is only available in the “**D.IN**” mode.



Connecting a TV using an HDMI Cable

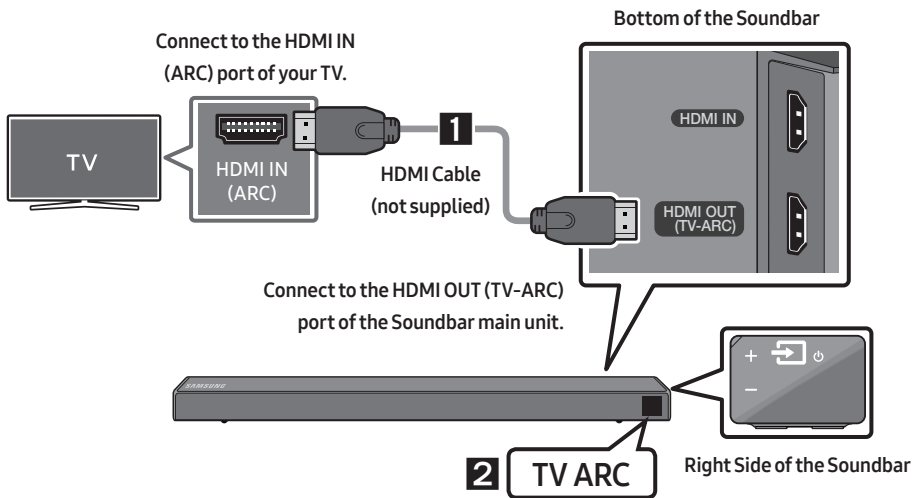

1. With the Soundbar and TV turned on, connect the HDMI cable (not supplied) as shown in the figure.
2. “**TV ARC**” appears in the display window of the Soundbar main unit and the Soundbar plays TV sound.
 - If TV sound is inaudible, press the  (**Source**) button on the remote control or on the right side of the Soundbar to switch to “**D.IN**” mode. The screen displays “**D.IN**” and “**TV ARC**” in sequence, and TV sound is played.
 - If “**TV ARC**” does not appear in the display window of the Soundbar main unit, confirm that the HDMI cable (not supplied) is connected to the correct port.
 - Use the volume buttons on the TV’s remote control to change the volume on the Soundbar.

NOTES

- HDMI is an interface that enables the digital transmission of video and audio data with just a single connector.
- If the TV provides an ARC port, connect the HDMI cable to the HDMI IN (ARC) port.
- We recommend you use a coreless HDMI cable if possible. If you use a cored HDMI cable, use one whose diameter is less than 0.55 inches.
- Anynet+ must be turned on.
- This function is not available if the HDMI cable does not support ARC.

Method 2. Connecting Wirelessly

Connecting a TV via Bluetooth

When a TV is connected using Bluetooth, you can hear stereo sound without the hassle of cabling.

- Only one TV can be connected at a time.

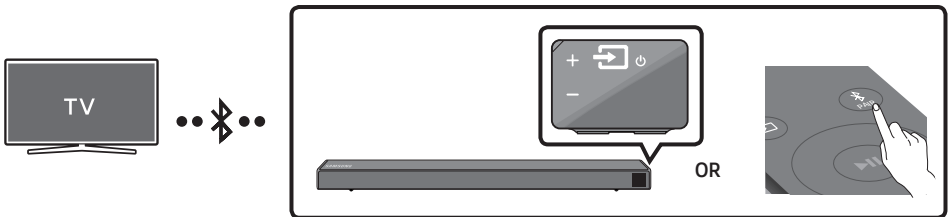

The initial connection

1. Press the **PAIR** button on the remote control to enter the “**BT PAIRING**” mode.
(OR) a. Press the **(Source)** button on the right side panel and then select “**BT**”.
“**BT**” changes to “**BT READY**” in a few seconds automatically if there is no Bluetooth device connected to the Soundbar.
b. When “**BT READY**” appears, press and hold the **(Source)** button on the right side panel of the Soundbar for more than 5 seconds to display “**BT PAIRING**”.
2. Select Bluetooth mode on the TV. (For more information, see the TV’s manual.)
3. Select “[AV] Samsung Soundbar R6-Series” from the list on TV’s screen.
An available Soundbar is indicated with “**Need Pairing**” or “**Paired**” on the TV’s Bluetooth device list. To connect the TV to the Soundbar, select the message, and then establish a connection.
 - When the TV is connected, [TV Name] → “**BT**” appears on the Soundbar’s front display.
4. You can now hear TV sound from the Soundbar.

If the device fails to connect

- If a previously connected Soundbar listing (e.g. “[AV] Samsung Soundbar R6-Series”) appears in the list, delete it.
- Then repeat steps 1 through 3.

NOTE



- After you have connected the Soundbar to your TV the first time, use the “**BT READY**” mode to reconnect.

Disconnecting the Soundbar from the TV

Press the  (**Source**) button on the right side panel or on the remote control and switch to any mode but “**BT**”.

- Disconnecting takes time because the TV must receive a response from the Soundbar. (The time required may differ, depending on the TV model.)
- To cancel the automatic Bluetooth connection between the Soundbar and TV, press the **▶II (Play/Pause)** button on the remote control for 5 seconds with the Soundbar in “**BT READY**” status. (Toggle On → Off)

What is the difference between BT READY and BT PAIRING?

- **BT READY** : In this mode, you can search for previously connected TVs or connect a previously connected mobile device to the Soundbar.
- **BT PAIRING** : In this mode, you can connect a new device to the Soundbar. (Press the  **PAIR** button on the remote control or press and hold the  (**Source**) button on the right side of the Soundbar for more than 5 seconds while the Soundbar is in “**BT**” mode.)

NOTES

- If asked for a PIN code when connecting a Bluetooth device, enter <0000>.
- In Bluetooth connection mode, the Bluetooth connection will be lost if the distance between the Soundbar and the Bluetooth device exceeds 32.8 ft.
- The Soundbar automatically turns off after 20 minutes in the Ready state.
- The Soundbar may not perform Bluetooth search or connection correctly under the following circumstances:
 - If there is a strong electrical field around the Soundbar.
 - If several Bluetooth devices are simultaneously paired with the Soundbar.
 - If the Bluetooth device is turned off, not in place, or malfunctions.
- Electronic devices may cause radio interference. Devices that generate electromagnetic waves must be kept away from the Soundbar main unit - e.g., microwaves, wireless LAN devices, etc.

05 CONNECTING AN EXTERNAL DEVICE

Connect to an external device via a wired or wireless network to play the external device's sound through the Soundbar.

Connecting using an Optical or Analog Audio (AUX) Cable

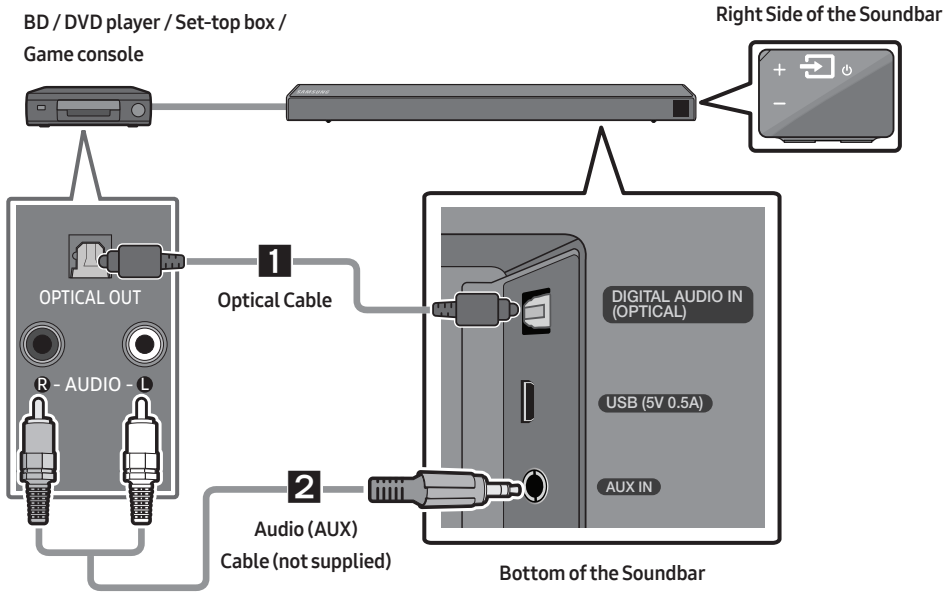

1 Optical Cable

- 1 Connect **DIGITAL AUDIO IN (OPTICAL)** on the main unit to the **OPTICAL OUT** jack of the Source Device using a digital optical cable.
- 2 Select "**D.IN**" mode by pressing the  (**Source**) button on the right side panel or on the remote control.

2 Audio (AUX) Cable

- 1 Connect **AUX IN** (Audio) on the main unit to the **AUDIO OUT** jack of the Source Device using an audio cable.
- 2 Select "**AUX**" mode by pressing the  (**Source**) button on the right side panel or on the remote control.

Connecting using an HDMI Cable

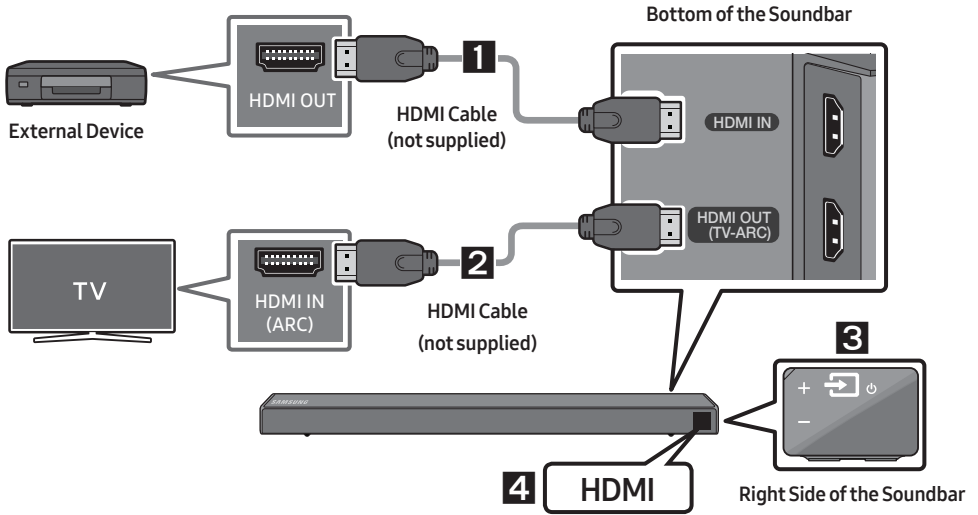

1. Connect an HDMI cable (not supplied) from the **HDMI IN** jack on the back of the product to the **HDMI OUT** jack on your digital device.
2. Connect an HDMI cable (not supplied) from the **HDMI OUT (TV-ARC)** jack on the back of the product to the **HDMI IN** jack on your TV.
3. Press the  (**Source**) button on the right side panel or on the remote control, and then select **"HDMI"**.
4. **"HDMI"** mode is displayed on the Soundbar display panel and sound plays.

06 CONNECTING A USB STORAGE DEVICE

You can play music files located on USB storage devices through the Soundbar.

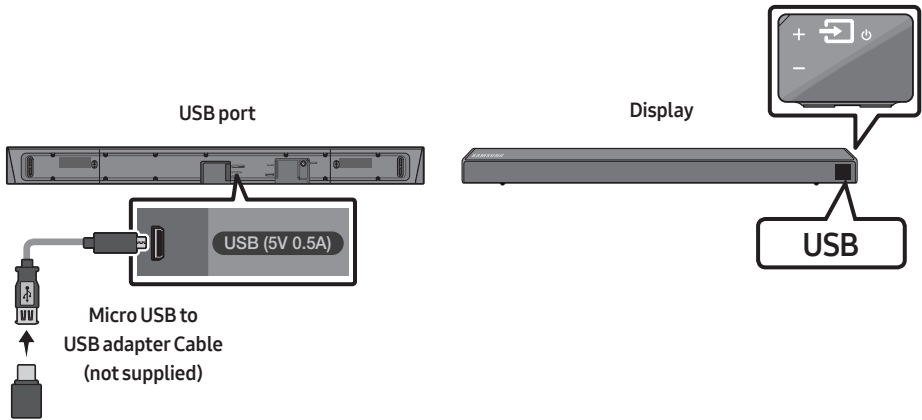

1. Connect a Micro USB to USB adapter cable with a male USB 2.0 Micro USB plug (Type B) on one end and a standard female 2.0 USB jack (Type A) on the other end to the micro USB jack on your Soundbar.
 - The Micro USB to USB adapter cable is sold separately. To purchase, contact a Samsung Service Center or Samsung Customer Care.
2. Connect your USB device to the female end of the adapter cable.
3. Press the  (**Source**) button on the right side panel or on the remote control, and then select **"USB"**.
4. **"USB"** appears in the display screen.
5. Play music files from the USB storage device through the Soundbar.
 - The Soundbar automatically turns off (Auto Power Down) if no USB device has been connected for more than 20 minutes.

File Format Type Compatibility list

Extension	Codec	Sampling Rate	Bitrate
*.mp3	MPEG 1 Layer2	16kHz ~ 48kHz	80kbps-320kbps
	MPEG 1 Layer3	16kHz ~ 48kHz	80kbps-320kbps
	MPEG 2 Layer3	16kHz ~ 48kHz	80kbps-320kbps
	MPEG 2.5 Layer3	16kHz ~ 48kHz	80kbps-320kbps
*.wma	Wave_Format_MSAudio1	16kHz ~ 48kHz	56kbps-128kbps
	Wave_Format_MSAudio2	16kHz ~ 48kHz	56kbps-128kbps
*.aac	AAC	16kHz ~ 96kHz	48kbps-320kbps
	AAC-LC	16kHz ~ 96kHz	128kbps-192kbps 5.1ch 320kbps
	HE-AAC	24kHz ~ 96kHz	48kbps-64kbps 5.1ch 160kbps
*.wav	-	16kHz ~ 48kHz	up to 3000kbps
*.ogg	OGG 1.1.0	16kHz ~ 48kHz	50kbps-500kbps

- If there are too many folders and files stored on the USB device, it may take the Soundbar some time to access and play files.

07 CONNECTING A MOBILE DEVICE

Connecting via Bluetooth

When a mobile device is connected using Bluetooth, you can hear stereo sound without the hassle of cabling.

- You cannot connect more than one Bluetooth device at a time.

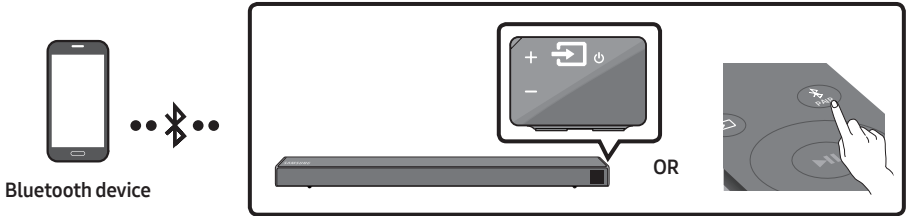

The initial connection

1. Press the **PAIR** button on the remote control to enter the **"BT PAIRING"** mode.
(OR) a. Press the **(Source)** button on the right side panel and then select **"BT"**.
"BT" changes to **"BT READY"** in a few seconds automatically if there is no Bluetooth device connected to the Soundbar.
b. When **"BT READY"** appears, press and hold the **(Source)** button on the right side panel of the Soundbar for more than 5 seconds to display **"BT PAIRING"**.
2. On your device, select **"[AV] Samsung Soundbar R6-Series"** from the list that appears.
 - When the Soundbar is connected to the Bluetooth device, **[Bluetooth Device Name]** → **"BT"** appears in the front display.
3. Play music files from the device connected via Bluetooth through the Soundbar.



If the device fails to connect

- If a previously connected Soundbar listing (e.g. **"[AV] Samsung Soundbar R6-Series"**) appears in the list, delete it.
- Then repeat steps 1 and 2.

NOTE

- After you have connected the Soundbar to your mobile device the first time, use the **"BT READY"** mode to reconnect.

What is the difference between BT READY and BT PAIRING?

- **BT READY** : In this mode, you can search for previously connected TVs or connect a previously connected mobile device to the Soundbar.
- **BT PAIRING** : In this mode, you can connect a new device to the Soundbar. (Press the  **PAIR** button on the remote control or press and hold the  (**Source**) button on the right side of the Soundbar for more than 5 seconds while the Soundbar is in “BT” mode.)

NOTES

- If asked for a PIN code when connecting a Bluetooth device, enter <0000>.
- In Bluetooth connection mode, the Bluetooth connection will be lost if the distance between the Soundbar and the Bluetooth device exceeds 32.8 ft.
- The Soundbar automatically turns off after 20 minutes in the Ready state.
- The Soundbar may not perform Bluetooth search or connection correctly under the following circumstances:
 - If there is a strong electrical field around the Soundbar.
 - If several Bluetooth devices are simultaneously paired with the Soundbar.
 - If the Bluetooth device is turned off, not in place, or malfunctions.
- Electronic devices may cause radio interference. Devices that generate electromagnetic waves must be kept away from the Soundbar main unit - e.g., microwaves, wireless LAN devices, etc.
- The Soundbar supports SBC data (44.1kHz, 48kHz).
- Connect only to a Bluetooth device that supports the A2DP (AV) function.
- You cannot connect the Soundbar to a Bluetooth device that supports only the HF (Hands Free) function.
- Once you have paired the Soundbar to a Bluetooth device, selecting “[AV] Samsung Soundbar R6-Series” from the device’s scanned devices list will automatically change the Soundbar to “BT” mode.
 - Available only if the Soundbar is listed among the Bluetooth device’s paired devices.
(The Bluetooth device and the Soundbar must have been previously paired at least once.)
- The Soundbar will appear in the Bluetooth device’s searched devices list only when the Soundbar is displaying “BT READY”.
- The Soundbar cannot be paired to another Bluetooth device if already in Bluetooth mode and paired to a Bluetooth device.

Bluetooth Power On (SOUND MODE)

If a previously paired Bluetooth device tries to pair with the Soundbar when the Bluetooth Power On function is on and the Soundbar is turned off, the Soundbar turns on automatically.

1. Press and hold the **SOUND MODE** button for more than 5 seconds on the remote while the Soundbar is turned on.
2. “**ON-BLUETOOTH POWER**” appears on the Soundbar’s display.

Disconnecting the Bluetooth device from a Soundbar

You can disconnect a Bluetooth device from the Soundbar. For instructions, see the Bluetooth device's user manual.

- The Soundbar will be disconnected.
- When the Soundbar is disconnected from the Bluetooth device, the Soundbar will display **"BT DISCONNECTED"** on the front display.

Disconnecting the Soundbar from the Bluetooth device

Press the  (**Source**) button on the right side panel or on the remote control, and then change to any mode except **"BT"**.

- Disconnecting takes time because the Bluetooth device must receive a response from the Soundbar. (Disconnection time may differ, depending on the Bluetooth device)
- When the Soundbar is disconnected from the Bluetooth device, the Soundbar will display **"BT DISCONNECTED"** on the front display.

NOTES

- In Bluetooth connection mode, the Bluetooth connection will be lost if the distance between the Soundbar and the Bluetooth device exceeds 32.8 ft.
- The Soundbar automatically turns off after 20 minutes in the Ready state.

More About Bluetooth

Bluetooth is a technology that enables Bluetooth-compliant devices to interconnect easily with each other using a short wireless connection.

- A Bluetooth device may cause noise or malfunction, depending on usage, if:
 - A part of your body is in contact with the receiving/transmitting system of the Bluetooth device or the Soundbar.
 - It is subject to electrical variation from obstructions caused by a wall, corner, or office partition.
 - It is exposed to electrical interference from same frequency-band devices including medical equipment, microwave ovens, and wireless LANs.
- Pair the Soundbar with the Bluetooth device while they are close together.
- The further the distance between the Soundbar and Bluetooth device, the worse the quality is. If the distance exceeds the Bluetooth operational range, the connection is lost.
- In poor reception areas, the Bluetooth connection may not work properly.
- The Bluetooth connection only works when it is close to the unit. The connection will be automatically cut off if the Bluetooth device is out of range. Even within range, the sound quality may be degraded by obstacles such as walls or doors.
- This wireless device may cause electric interference during its operation.

Using the Samsung Audio Remote App

Installing the Samsung Audio Remote App

To control the Soundbar with your smart device and the Samsung Audio Remote app, download the Samsung Audio Remote app from the Google Play store.

Market search : Samsung Audio Remote



Launching the Samsung Audio Remote App

To launch and use the Samsung Audio Remote app, touch the Audio Remote icon on your smart device, and then follow the directions on the screen.

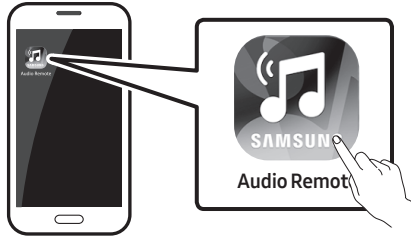







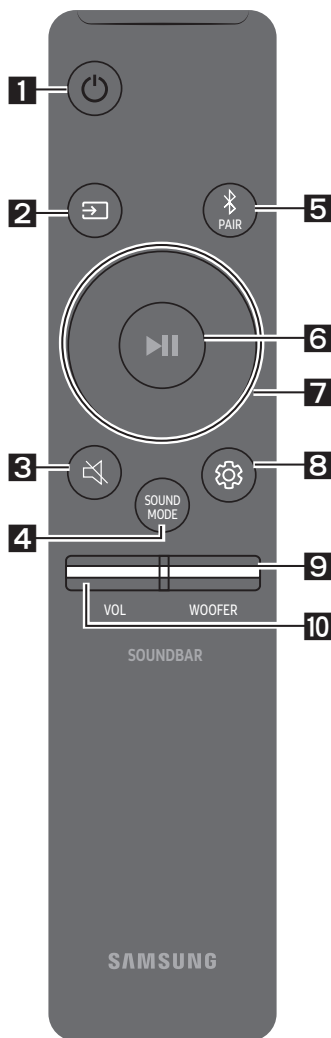





- The Samsung Audio Remote app is only compatible with Android mobile phones and mobile devices running Android OS 3.0 or later.





08 USING THE REMOTE CONTROL

How to Use the Remote Control

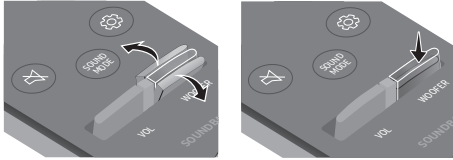

1	 Power	Turns the Soundbar on and off.
2	 Source	Press to select a source connected to the Soundbar. <ul style="list-style-type: none">• BT PAIRING mode To turn on "BT PAIRING" mode, change the source to "BT" mode, and then press and hold the  (Source) button for more than 5 seconds.
3	 Mute	Press the  (Mute) button to mute the sound. Press it again to unmute the sound.
4	 SOUND MODE	You can select the desired sound effect by choosing STANDARD , SURROUND SOUND , GAME , or SMART . Select the "STANDARD" mode if you want to enjoy the original sound. <ul style="list-style-type: none">• DRC (Dynamic Range Control) Lets you apply dynamic range control to Dolby Digital tracks. Press and hold the SOUND MODE button while the Soundbar is powered off to turn DRC (Dynamic Range Control) on or off. With the DRC turned on, loud sound is reduced. (The sound may be distorted.)• Bluetooth Power This feature automatically turns the Soundbar on when it receives a connection request from a previously connected TV or Bluetooth device. The setting is On by default.<ul style="list-style-type: none">– Press and hold the SOUND MODE button for more than 5 seconds to turn off the Bluetooth Power function.

<p>5</p>	 <p>Bluetooth PAIR</p>	<p>Press the  PAIR button. "BT PAIRING" appears in the Soundbar's display. You can connect the Soundbar to a new Bluetooth device in this mode by selecting the Soundbar from the Bluetooth device's search list.</p>
<p>6</p>	 <p>Play / Pause</p>	<p>Press the  button to pause a music file temporarily. When you press the button again, the music file plays.</p> <ul style="list-style-type: none"> • Auto Power Down Function The unit turns off automatically in the following situations: <ul style="list-style-type: none"> – In D.IN / HDMI / BT / USB Mode : If there is no audio signal for 20 minutes. – In AUX Mode : <ul style="list-style-type: none"> – If the Audio (AUX) Cable is disconnected for 20 minutes. – If there is no KEY input for 8 hours when the Audio (AUX) Cable is connected. (The Auto Power Down function can be turned off only when the unit is in "AUX" mode.) – To turn off Auto Power Down function while the unit is in "AUX" mode, press and hold the  button for 5 seconds. "ON-AUTO POWER DOWN" / "OFF-AUTO POWER DOWN" appears on the display.
<p>7</p>	 <p>Up/Down/ Left/Right</p>	 <p>Press the indicated areas to select Up/Down/Left/Right.</p> <p>Press Up/Down/Left/Right on the button to select or set functions.</p> <ul style="list-style-type: none"> • Repeat To use the Repeat function in "USB" mode, press the Up button. • Music Skip Press the Right button to select the next music file. Press the Left button to select the previous music file. • Anynet+ / Auto Power Link You can turn Anynet+ and Auto Power Link on or off. Anynet+ and Auto Power Link are turned on and turned off by the Right and Left buttons respectively. <ul style="list-style-type: none"> – Anynet+ : If the Soundbar is connected to a Samsung TV through an HDMI cable, you can control your Soundbar with a Samsung TV remote control. Press and hold the Right button for 5 seconds to toggle Anynet+ ON and OFF. – Auto Power Link : If the Soundbar is connected to your TV through a digital optical cable, the Soundbar can automatically turn on when you turn on your TV. Press and hold the Left button for 5 seconds to toggle Auto Power Link ON and OFF. – Anynet+ / Auto Power Link are set to ON by default. • ID SET Press and hold the Up button for 5 seconds to complete ID SET (when connecting to an accessory item).

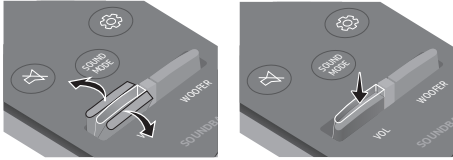
	<ul style="list-style-type: none"> • Volume Restriction function To protect your hearing, the Volume Restriction function restricts the volume to 20 if you turn on the Soundbar when the volume is set higher than 20. <ul style="list-style-type: none"> – The default value for the Volume Restriction function is Off. You must turn it on to activate it. – When turned on, the Volume Restriction function stays on even when the power is turned off. – To turn Volume Restriction on or off, press and hold the Down button on the remote control for 5 seconds. With Volume Restriction off, “V FREE” appears on the front display. With the function on, “V LOCK” appears.
<p>8</p>  <p>Sound Control</p>	<p>You can select TREBLE, BASS, or AUDIO SYNC</p> <ul style="list-style-type: none"> • To control the volume of the treble or bass sound, select TREBLE or BASS in Sound Settings, and then adjust the volume between -6~+6 by using the Up/Down buttons. • Press and hold the  (Sound Control) button for about 5 seconds to adjust the sound for each frequency band. 150Hz, 300Hz, 600Hz, 1.2kHz, 2.5kHz, 5kHz, and 10kHz are selectable using the Left/Right buttons and each can be adjusted to a setting between -6 to +6 using the Up/Down buttons. • If the video on the TV and audio from the Soundbar are not synchronized, select AUDIO SYNC in Sound Settings, and then set the audio delay between 0~300 milliseconds by using the Up/Down buttons. (Not available in “USB” mode.) • AUDIO SYNC is only supported for some functions.
<p>9</p>  <p>WOOFER</p>	 <p>Push the WOOFER button up or down to adjust the volume of the subwoofer to -12 or between -6 to +6. To set the subwoofer volume level to 0, press the button.</p>
<p>10</p>  <p>VOL</p>	 <p>Push the VOL button up or down to adjust the volume.</p> <ul style="list-style-type: none"> • Mute Press the VOL button to mute the sound. Press it again to unmute the sound.

Adjusting the Soundbar volume with a TV remote control

If you have a Samsung TV, you can adjust the Soundbar's volume using the IR remote control that came with your Samsung TV.

First use the TV menu to set the TV audio on your Samsung TV to external speakers, then use your Samsung remote to control the Soundbar's volume. For more information, see the TV's user manual. The default mode for this function is control by a Samsung TV remote. If your TV is not a Samsung TV, follow the directions below to change the settings of this function.

1. Turn Off the Soundbar.

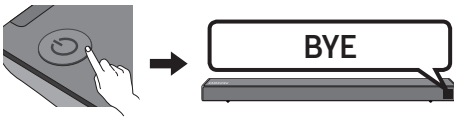

2. If you do not want to use this function, push up and hold the **WOOFER** button for 5 seconds repeatedly until **"OFF-TV REMOTE"** appears in the display.

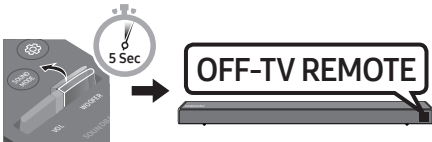

3. If you want to control the Soundbar with your TV's remote, push up and hold the **WOOFER** button for 5 seconds repeatedly until **"ALL-TV REMOTE"** appears in the display. Then, use your TV's menu to select external speakers.

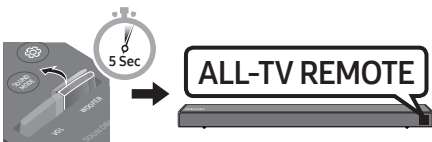

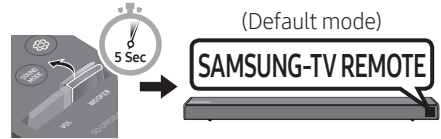

4. If you want to return the Soundbar to the default mode (control by a Samsung TV remote), push up and hold the **WOOFER** button for 5 seconds repeatedly until **"SAMSUNG-TV REMOTE"** appears in the display.



- Each time you push the **WOOFER** button up and hold it for 5 seconds, the mode switches in the following order: **"SAMSUNG-TV REMOTE"** (Default mode) → **"OFF-TV REMOTE"** → **"ALL-TV REMOTE"**.
- This function may not be available, depending on the remote control.
- Manufacturers supporting this function: VIZIO, LG, Sony, Sharp, PHILIPS, PANASONIC, TOSHIBA, GRUNDIG, Hisense, RCA

Using the Hidden Buttons (Buttons with more than one function)

Hidden Button		Reference page
Remote Control Button	Function	
WOOFER	TV remote control On/Off (Standby)	page 25
 (Source)	BT Pairing	page 22
▶ (Play / Pause)	Auto Power Down On/Off (AUX mode)	page 23
	Initialize (Standby)	page 30
	BT Ready	page 13
Left	Auto Power Link ON/OFF	page 23
Right	Anynet+ ON/OFF	page 23
Up	ID SET	page 23
Down	Volume Restriction On/Off	page 24
 (Sound Control)	7 Band EQ	page 24
SOUND MODE	DRC ON/OFF (Standby)	page 22
	Bluetooth Power	page 22

Output specifications for the different sound effect modes

Effect		Input	Output	
			Without Wireless Rear Speaker Kit	With Wireless Rear Speaker Kit
 SOUND MODE	STANDARD	2.0 ch	2.1 ch	4.1 ch
		5.1 ch	3.1 ch	5.1 ch
	SURROUND SOUND	2.0 ch	3.1 ch	5.1 ch
		5.1 ch	3.1 ch	5.1 ch
	GAME	2.0 ch	3.1 ch	5.1 ch
		5.1 ch	3.1 ch	5.1 ch
	SMART	2.0 ch	3.1 ch	5.1 ch
		5.1 ch	3.1 ch	5.1 ch

- The Samsung Wireless Rear Speaker Kit can be purchased separately. To purchase a Kit, contact the vendor you purchased the Soundbar from.

09 INSTALLING THE WALL MOUNT

Installation Precautions

- Install on a vertical wall only.
- Do not install in a place with high temperature or humidity.
- Verify whether the wall is strong enough to support the product's weight. If not, reinforce the wall or choose another installation point.
- Purchase and use the fixing screws or anchors appropriate for the kind of wall you have (plaster board, iron board, wood, etc.). If possible, fix the support screws into wall studs.
- Purchase wall mounting screws according to the type and thickness of the wall you want to mount the Soundbar on.
 - Diameter: M5
 - Length: 1 3/8 inches or longer recommended.
- Connect cables from the unit to external devices before you install the Soundbar on the wall.
- Make sure the unit is turned off and unplugged before you install it. Otherwise, it may cause an electric shock.

Wallmount Components

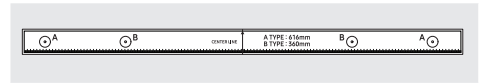

Wall Mount Guide



Holder-Screw

Screw



Bracket-Wall Mount

1. Place the **Wall Mount Guide** against the wall surface.
 - The **Wall Mount Guide** must be level.
 - If your TV is mounted on the wall, install the Soundbar at least 2 inches (5 cm) below the TV.

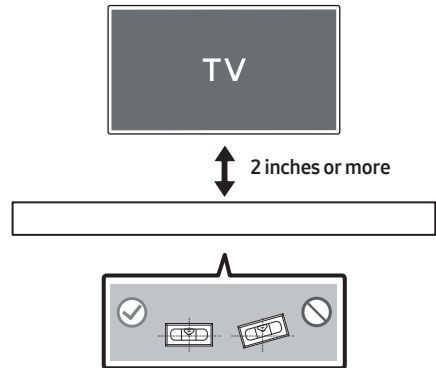

2. Align the **Wall Mount Guide's Center Line** with the center of your TV (if you are mounting the Soundbar below your TV), and then fix the **Wall Mount Guide** to the wall using tape.

- If you are not mounting below a TV, place the **Center Line** in the center of the installation area.

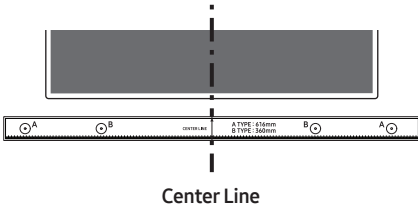

3. Push a pen tip or sharpened pencil tip through the center of the **A-TYPE** images on each end of the Guide to mark the holes for the supporting screws, and then remove the **Wall Mount Guide**.

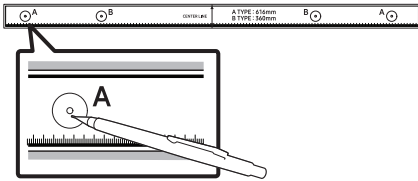

4. Using an appropriately sized drill bit, drill a hole in the wall at each marking.

- If the markings do not correspond to the positions of studs, make sure you insert appropriate anchors or mollies into the holes before you insert the support screws. If you use anchors or mollies, make sure the holes you drill are large enough for the anchors or mollies you use.

5. Push a screw (not supplied) through each **Holder-Screw**, and then screw each screw firmly into a support screw hole.

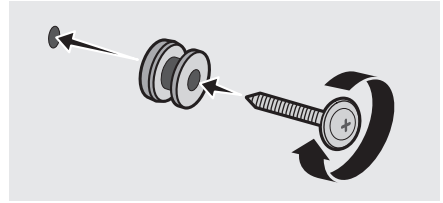

6. Install the 2 **Bracket-Wall Mounts** in the correct orientation on the bottom of the Soundbar using 2 **Screws**.

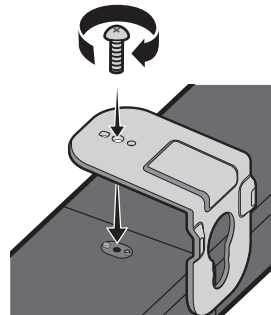

- When assembling, make sure the hanger part of the **Bracket-Wall Mounts** are located behind the rear of the Soundbar.

Rear of Soundbar

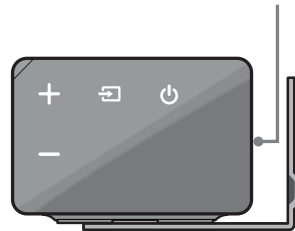

Right end of Soundbar

7. Install the Soundbar with the attached **Bracket-Wall Mounts** by hanging the **Bracket-Wall Mounts** on the **Holder-Screws** on the wall.

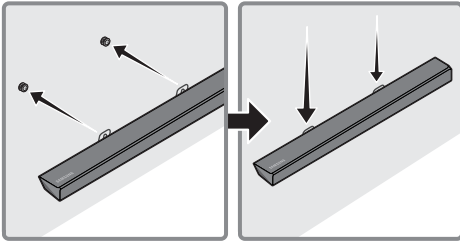

8. Slide the Soundbar down as shown below so that the **Bracket-Wall Mounts** rest securely on the **Holder-Screws**.
- Insert the **Holder-Screws** into the wide (bottom) part of the **Bracket-Wall Mounts**, and then slide the **Bracket-Wall Mounts** down so that the **Bracket-Wall Mounts** rest securely on the **Holder-Screws**.

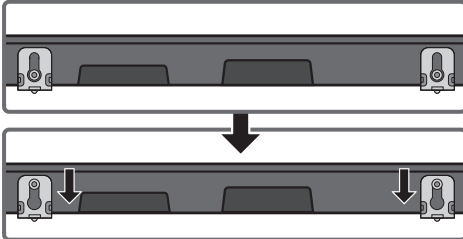

10 SOFTWARE UPDATE

Samsung may offer updates for the Soundbar's system firmware in the future.

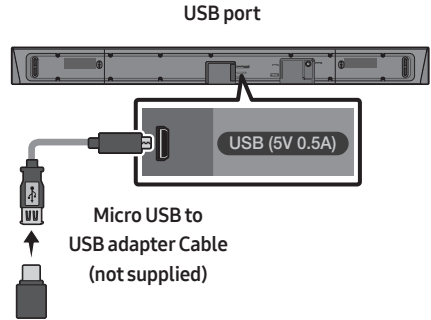

If an update is offered, you can update the firmware by connecting a USB device with the firmware update stored on it to the USB port on your Soundbar. For more information about how to download update files, go to the Samsung Electronics website at www.samsung.com → Support. Then, enter or select the model number of your Soundbar, select the Software & Apps option, and then Downloads. Note that the option names can vary. For updating instructions, see the next page.

Updating Procedure

Important: The updating function erases all user settings. We recommend you write down your settings so that you can easily reset them after the update. Note that updating the firmware resets the subwoofer connection too.

1. Connect a Micro USB to USB adapter cable with a male USB 2.0 Micro USB plug (Type B) on one end and a standard female 2.0 USB jack (Type A) on the other end to the micro USB jack on your Soundbar.
 - The Micro USB to USB adapter cable is sold separately. To purchase, contact a Samsung Service Center or Samsung Customer Care.
2. Follow the steps below to download the product software:
Go to the Samsung website at (samsung.com) → search for the model name - select the customer support option (the option name is subject to change)
3. Save the downloaded software to a USB stick and select “Extract Here” to unzip the folder.
4. Turn off the Soundbar and connect the USB stick containing the software update to the female port on a Micro USB adapter cable. Connect the cable to the USB port on the Soundbar.
5. Turn on the Soundbar. Within 3 minutes, “**UPDATE**” is displayed and updating begins.
6. When the update finishes, the Soundbar turns off. Press the ►|| button on the remote control for 5 seconds. “**INIT**” appears on the display and then the Soundbar turns off. The update is complete.
 - This product has a DUAL BOOT function. If the firmware fails to update, you can update the firmware again.
7. Reset your settings.

If UPDATE is not displayed

1. Turn off the Soundbar, disconnect and then reconnect the USB storage device that contains the update files to the Soundbar’s USB port.
2. Disconnect the Soundbar’s power cord, reconnect it, and then turn on the Soundbar.

NOTES

- The firmware update may not work properly if audio files supported by the Soundbar are stored in the USB storage device.
- Do not disconnect the power or remove the USB device while updates are being applied. The main unit will turn off automatically after completing the firmware update.
- After the update is completed, the user setup in the Soundbar is initialized so you can reset your settings. We recommend you write down your settings so that you can easily reset them after the update. Note that updating firmware resets the subwoofer connection too.
If the connection to the subwoofer is not re-established automatically after the update, refer to page 6.
If the software update fails, check if the USB stick is defective.
- Mac OS users should use MS-DOS (FAT) as the USB format.
- Updating via USB may not be available, depending on the USB storage device manufacturer.

11 TROUBLESHOOTING

Before seeking assistance, check the following.

The unit will not turn on.

Is the power cord plugged into the outlet?

→ Connect the power plug to the outlet.

A function does not work when the button is pressed.

Is there static electricity in the air?

→ Disconnect the power plug and connect it again.

Sound dropouts occur in BT mode.

→ See the Bluetooth connection sections on pages 12 and 18.

Sound is not produced.

Is the Mute function on?

→ Press the **VOL** button to cancel the function.

Is the volume set to minimum?

→ Adjust the Volume.

The remote control does not work.

Are the batteries drained?

→ Replace with new batteries.

Is the distance between the remote control and Soundbar main unit too far?

→ Move the remote control closer to the Soundbar main unit.

The red LED on the subwoofer blinks and the subwoofer is not producing sound.

This issue can occur if the subwoofer is not connected to the Soundbar main unit.

→ Try to connect your subwoofer again. (See page 6.)

The subwoofer drones and vibrates noticeably.

Try to adjust the vibration of your subwoofer.

→ Push the **WOOFER** button on your remote control up or down to adjust the subwoofer volume. (to -12, or between -6 ~ +6).

12 LICENSE



Manufactured under license from Dolby Laboratories. Dolby, Dolby Audio, Pro Logic, and the double-D symbol are trademarks of Dolby Laboratories.



For DTS patents, see <http://patents.dts.com>. Manufactured under license from DTS Licensing Limited. DTS, the Symbol, DTS in combination with the Symbol, and DTS Digital Surround are registered trademarks or trademarks of DTS, Inc. in the United States and/or other countries. © DTS, Inc. All Rights Reserved.



The terms HDMI and HDMI High-Definition Multimedia Interface, and the HDMI Logo are trademarks or registered trademarks of HDMI Licensing LLC in the United States and other countries.

13 OPEN SOURCE LICENSE NOTICE

To send inquiries and requests regarding open sources, contact Samsung via Email (oss.request@samsung.com).

14 IMPORTANT NOTES ABOUT SERVICE

Figures and illustrations in this User Manual are provided for reference only and may differ from actual product appearance.

15 SPECIFICATIONS AND GUIDE

Specifications

Model Name	HW-R650
USB	5V/0.5A
Weight	6.4 lbs (2.9 kg)
Dimensions (W x H x D)	41.7 x 2.3 x 3.4 inches (1060.0 x 59.0 x 87.5 mm)
Operating Temperature Range	+41°F to +95°F (+5°C to +35°C)
Operating Humidity Range	10 % ~ 75 %
AMPLIFIER Rated Output power	30W x 6
Supported play formats	LPCM 2ch, Dolby Audio™ (supporting Dolby® Digital), DTS

Subwoofer Name	PS-WR65D
Weight	13.2 lbs (6.0 kg)
Dimensions (W x H x D)	7.9 x 13.9 x 11.9 inches (200.0 x 353.0 x 302.0 mm)
AMPLIFIER Rated Output power	160W

NOTES

- Samsung Electronics Co., Ltd reserves the right to change the specifications without notice.
- Weight and dimensions are approximate.

SAMSUNG

LIMITED WARRANTY TO ORIGINAL PURCHASER

Samsung Electronics Canada Inc.(SECA), warrants that this product is free from defective material and workmanship.

SECA further warrants that if this product falls to operate properly within the specified warranty period and the failure is due to improper workmanship or defective materials, SECA will repair or replace the product at its option.

All warranty repairs must be performed by a SECA Authorized Service Center. (The name and address of the location nearest you can be obtained by calling toll free: 1- 800- SAMSUNG)

LABOR
One year (Carry- in)

PARTS
One year

On carry-in models, transportation to and from the service center is the customer's responsibility.

The original dated sales receipt must be retained by the customer and is the only acceptable proof of purchase. It must be presented to the authorized service center at the time service is requested.

EXCLUSIONS (WHAT IS NOT COVERED)

This warranty does not cover damage due to accident, fire, flood and/ or other acts of God; misuse, incorrect line voltage, improper installation, improper or unauthorized repairs, commercial use or damage that occurs in shipping. Exterior and interior finish, lamps, glass are not covered under this warranty. Customer adjustments which are explained in the instruction manual are not covered under the terms of this warranty. This warranty will automatically be voided for any unit found with a missing or altered serial number. This warranty is valid only on products purchased and used in Canada.

Samsung Electronics Canada Inc
2050 Derry Rd West
Mississauga, On. L5N 0B9
Tel: 1-800-SAMSUNG (726-7864)
Fax: (905) 542- 1199
Website: www.samsung.com/ca

SAMSUNG



© 2019 Samsung Electronics Co., Ltd. All rights reserved.

Contact SAMSUNG WORLD WIDE

If you have any questions or comments relating to Samsung products, please contact the SAMSUNG customer care Center.

HEADQUARTERS

Samsung Electronics Canada Inc. 2050 Derry Road West, Mississauga, Ontario L5N 0B9 Canada

TEL: 1-800-SAMSUNG (1-800-726-7864)

www.samsung.com/ca/support

Country	Contact Center ☎	Web Site
■ North America		
CANADA	1-800-SAMSUNG (726-7864)	www.samsung.com/ca/support (English) www.samsung.com/ca_fr/support (French)
U.S.A	1-800-SAMSUNG (726-7864)	www.samsung.com/us/support

SAMSUNG

MANUEL COMPLET

HW-R650

Imaginez les possibilités

Merci d'avoir choisi un appareil Samsung.

Pour recevoir une assistance plus complète,
veuillez enregistrer votre produit sur









www.samsung.com/register

INFORMATIONS RELATIVES À LA SÉCURITÉ

AVERTISSEMENTS

POUR ÉVITER LES RISQUES DE CHOC ÉLECTRIQUE, NE DÉMONTÉZ PAS LE CAPOT. L'APPAREIL NE CONTIENT PAS DE PIÈCES RÉPARABLES PAR L'UTILISATEUR. S'ADRESSER À UN SERVICE APRÈS-VENTE QUALIFIÉ.

Reportez-vous au tableau ci-dessous pour comprendre les symboles pouvant figurer sur votre produit Samsung.

	MISE EN GARDE RISQUE DE CHOC ÉLECTRIQUE NE PAS OUVRIR	
	Ce symbole indique la présence d'une haute tension à l'intérieur. Tout contact avec une pièce interne de l'appareil présente un danger.	
	Ce symbole vous informe qu'une documentation importante relative au fonctionnement et à l'entretien est fournie avec le produit.	
	Produit de catégorie II : Ce symbole indique qu'il ne nécessite pas une connexion de sécurité à la terre (masse). Si ce symbole n'est pas présent sur un produit équipé d'un cordon d'alimentation, le produit DOIT être raccordé à la terre de manière fiable à des fins de protection.	
	Tension CA : Ce symbole indique que la tension nominale est la tension CA.	
	Tension CC : Ce symbole indique que la tension nominale est la tension CC.	
	Attention, consultez les instructions aux fins d'utilisation : Ce symbole indique à l'utilisateur qu'il doit consulter le guide d'utilisation pour avoir de l'information au sujet de la sécurité.	

AVERTISSEMENT

- Afin de diminuer les risques d'incendie ou de choc électrique, n'exposez pas cet appareil à la pluie ou à l'humidité.
- Pour éviter des blessures, cet appareil doit être solidement fixé au plancher/au mur conformément aux directives d'installation.

MISE EN GARDE

- Veillez à éviter toute projection sur l'appareil. Ne placez jamais de récipients contenant un liquide (ex. : vase) dessus.
- La prise d'alimentation fait office de système de déconnexion. Elle doit donc rester disponible en permanence.

ATTENTION (Pour le Canada)

L'émetteur/récepteur exempt de licence contenu dans le présent appareil est conforme aux CNR d'Innovation, Sciences et Développement économique Canada applicables aux appareils radio exempts de licence. L'exploitation est autorisée aux deux conditions suivantes :

- 1) L'appareil ne doit pas produire de brouillage;
- 2) L'appareil doit accepter tout brouillage radioélectrique subi, même si le brouillage est susceptible d'en compromettre le fonctionnement.

Cet appareil et son ou ses antennes ne doivent pas être installés à proximité ou être utilisés conjointement avec une autre antenne ou un autre émetteur.

Le dispositif pourrait automatiquement cesser d'émettre en cas d'absence d'informations à transmettre, ou une défaillance opérationnelle. Notez que ce n'est pas l'intention d'interdire la transmission des informations de contrôle ou de signalisation ou l'utilisation de codes répétitifs lorsque requis par la technologie.

Cet appareil numérique de la classe B est conforme à la norme NMB-003 du Canada.

Declaration d'exposition aux radiations:

Cet équipement est conforme aux limites d'exposition aux rayonnements IC RSS-102 établies pour un environnement non contrôlé. Cet équipement doit être installé et utilisé avec un minimum de 20 cm de distance entre la source de rayonnement et votre corps.

Consignes de sécurité importantes

Lisez attentivement ces consignes avant d'utiliser l'appareil. Veillez à respecter toutes les consignes répertoriées ci-après. Conservez ces instructions à portée de main pour vous y référer ultérieurement.

1. Lisez attentivement ces consignes.
2. Conservez-les précieusement.
3. Tenez compte de tous les avertissements mentionnés.
4. Respectez toutes les instructions sans exception.
5. N'utilisez pas cet appareil à proximité de l'eau.
6. Nettoyez-le à l'aide d'un tissu sec.
7. Ne bloquez pas les ouvertures de ventilation. Installez l'appareil conformément aux instructions du fabricant.
8. N'installez pas le lecteur à proximité d'une source de chaleur de type radiateur, registre de chaleur, cuisinière ou tout autre appareil (y compris les récepteurs AV) générateur de chaleur.
9. Ne désactivez pas le dispositif de sécurité de la fiche de mise à la terre ou de la fiche polarisée. Une fiche polarisée comporte deux lames dont l'une est plus large que l'autre. Une fiche de mise à la terre comporte deux lames et une troisième broche de mise à la terre. La lame la plus large et la troisième broche sont destinées à assurer votre sécurité. Si la fiche fournie ne s'insère pas dans la prise utilisée, faites appel à un électricien pour faire remplacer celle-ci.

10. Placez le cordon d'alimentation de sorte qu'il ne puisse être ni piétiné ni pincé, particulièrement au niveau de la fiche, de la prise de courant et du point de sortie de l'appareil.

11. Utilisez exclusivement les fixations/ accessoires spécifiés par le fabricant.

12. Utilisez exclusivement le meuble à roulettes, le socle, le trépied, le support ou la table recommandés par le fabricant ou vendus avec l'appareil.



Si l'appareil est posé sur un meuble à roulettes, déplacez l'ensemble avec précaution pour éviter de faire tomber le lecteur et de vous blesser.

13. Débranchez l'appareil en cas d'orage ou lorsqu'il est inutilisé pendant une période prolongée.

14. Confiez toutes les réparations à un technicien qualifié. Votre appareil doit impérativement être réparé lorsqu'il a été endommagé de quelque manière que ce soit : détérioration du cordon ou de la fiche d'alimentation, projection de liquide sur l'appareil, chute d'objets à l'intérieur de l'appareil, exposition à la pluie ou à l'humidité, dysfonctionnement, chute.

PRÉCAUTIONS

1. Assurez-vous que le bloc d'alimentation CA chez vous est conforme aux exigences de puissance figurant sur la plaque d'identification située à l'arrière de votre produit. Installez votre produit horizontalement, sur un socle approprié (meuble), en laissant un espace suffisant pour la ventilation sur le pourtour 3~4 po. Faites attention à ne pas obstruer les orifices de ventilation. Ne posez pas l'ensemble sur un amplificateur ou un autre appareil susceptible de chauffer. Cet ensemble est conçu pour une utilisation en continu. Pour éteindre totalement l'appareil, débranchez la fiche c.a. de la prise murale. Débranchez l'appareil si vous prévoyez une longue période d'inactivité.
2. En cas d'orage, débranchez la fiche de l'appareil de la prise murale. Les surtensions occasionnées par l'orage pourraient endommager votre appareil.
3. N'exposez pas l'ensemble aux rayons directs du soleil ou à toute autre source de chaleur. Cela pourrait causer une surchauffe du fil et causer un dysfonctionnement de l'unité.
4. Protégez le produit de l'humidité (comme les vases) et d'une chaleur excessive (comme une cheminée) ou de tout équipement capable de créer des champs magnétiques ou électriques. Débranchez le câble d'alimentation en cas de dysfonctionnement. Votre produit n'est pas prévu pour un usage industriel. Ce produit ne peut être utilisé qu'à des fins personnelles. Une condensation peut se former si le produit ou un disque a été stocké à basse température. Si vous devez transporter l'ensemble pendant l'hiver, attendez environ 2 heures que l'appareil ait atteint la température de la pièce avant de l'utiliser.
5. Les piles utilisées dans ce produit peuvent contenir des produits chimiques dangereux pour l'environnement. Ne jetez pas les piles dans votre poubelle habituelle. Ne vous débarrassez pas des piles en les faisant brûler. Les piles ne doivent pas être court-circuitées, démontées ou subir de surchauffe. Le remplacement incorrect des piles peut entraîner un danger d'explosion. Remplacez-les uniquement par des produits similaires ou équivalents.

À PROPOS DE CE MANUEL

Le manuel utilisateur se compose de deux éléments : la version papier simplifiée du MANUEL UTILISATEUR et un MANUEL COMPLET détaillé que vous pouvez télécharger.



MANUEL UTILISATEUR

Consultez ce manuel pour obtenir des instructions relatives à la sécurité, ainsi que des informations sur l'installation du produit, les composants, les connexions et les caractéristiques du produit.



MANUEL COMPLET

Vous pouvez accéder au MANUEL COMPLET sur le centre d'assistance à la clientèle en ligne de Samsung en scannant le code QR sur la gauche. Pour visualiser le manuel sur votre ordinateur ou appareil mobile, téléchargez-le au format document depuis le site Web de Samsung.
(<http://www.samsung.com/support>)

La conception et les spécifications sont susceptibles d'être modifiées sans préavis.

SOMMAIRE

01	Vérification des Composants	2
	Insertion des piles avant d'utiliser la télécommande (2 piles AA)	2
02	Présentation du Produit	3
	Face avant/Face latérale droite du Soundbar	3
	Partie inférieure du panneau du Soundbar	4
03	Branchement du Soundbar	5
	Branchement de l'alimentation	5
	Raccordement du Soundbar au caisson de basses	6
	– Raccordement automatique du caisson des basses et du Soundbar	6
	– Connexion manuelle du caisson des basses en cas d'échec de la connexion automatique	7
	Raccordement du module SWA-8500S (vendu séparément) au Soundbar	8
04	Branchement à votre Téléviseur	10
	Méthode 1. Branchement avec un câble	10
	– Branchement à l'aide d'un câble optique	10
	– Branchement d'un téléviseur à l'aide d'un câble HDMI	11
	Méthode 2. Connexion sans fil	12
	– Connexion d'un téléviseur par Bluetooth	12
05	Branchement d'un Périphérique Externe	14
	Connexion à l'aide d'un câble optique ou audio analogue (AUX)	14
	Branchement à l'aide d'un câble HDMI	15
06	Connexion à un périphérique de stockage USB	16

07	Branchement d'un Appareil Mobile	18
	Connexion par Bluetooth	18
	Utilisation de l'application Samsung Audio Remote	21
	– Installation du Samsung Audio Remote application	21
	– Lancement de l'application Samsung Audio Remote	21
08	Utilisation de la Télécommande	22
	Procédure d'utilisation de la télécommande	22
	Réglage du volume du Soundbar à l'aide d'une télécommande de téléviseur	25
	Utilisation des boutons masqués (boutons ayant plusieurs fonctions)	26
	Caractéristiques de sortie pour les différents modes d'effets sonores	26
09	Installation du Support Mural	27
	Précautions d'installation	27
	Composantes murales	27
10	Mise à jour Logicielle	29
	Procédure de mise à jour	30
	Si UPDATE ne s'affiche pas	30
11	Dépannage	31
12	Licence	32
13	Avis de Licences Libres	32
14	Remarque Importante Concernant le Service	32
15	Caractéristiques et Guide	33
	Spécifications	33

01 VÉRIFICATION DES COMPOSANTS

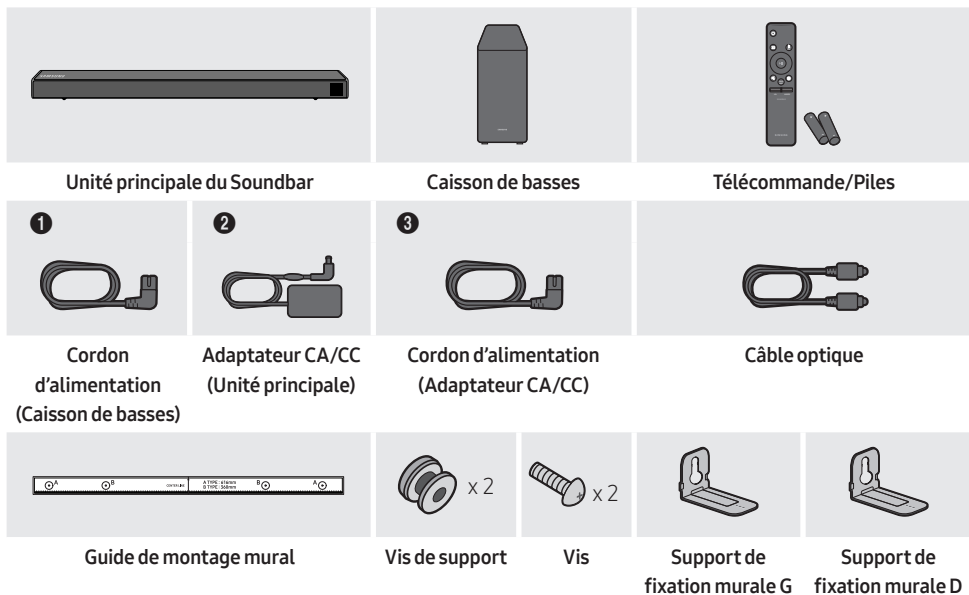

- Pour obtenir de l'information sur la source d'alimentation et la consommation électrique, veuillez vous reporter à l'étiquette apposée sur le produit. (Étiquette : Partie inférieure de l'unité principale du Soundbar)
- Les étapes de connexion d'alimentation sont numérotées (1, 2, 3). Pour plus d'informations sur les connexions d'alimentation, reportez-vous à la page 5.
- Pour acheter des composants supplémentaires ou des câbles en option, veuillez contacter un centre de service Samsung ou le service clientèle Samsung.
- Selon votre zone géographique, la prise CA peut avoir différents aspects et peut être fournie avec l'adaptateur CA/CC intégré.
- Les accessoires pourraient légèrement différer de ceux figurant sur la photo ci-dessus.

Insertion des piles avant d'utiliser la télécommande (2 piles AA)

Faites glisser le couvercle des piles dans la direction de la flèche jusqu'à son retrait complet. Insérez 2 piles AA (1,5V) dans le bon sens (polarité correcte). Remettez le couvercle en place.

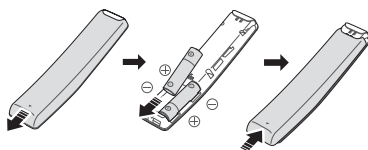

02 PRÉSENTATION DU PRODUIT

Face avant/Face latérale droite du Soundbar

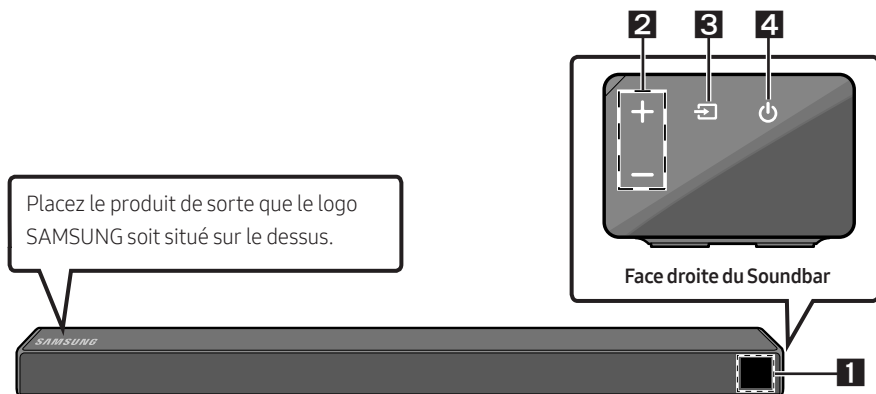

1

Affichage

Affiche le statut et le mode actuel du produit.

2

Bouton +/- (volume)

Permet de régler le volume.

- Une fois réglé, le volume apparaît sur l'affichage avant du Soundbar.

3

Bouton (Source)

Permet de sélectionner le mode d'entrée source.

Mode d'entrée	Affichage
Entrée numérique optique	D.IN
Entrée ARC (HDMI OUT)	D.IN → TV ARC (Conversion automatique)
Entrée AUX	AUX
Entrée HDMI	HDMI
Mode BLUETOOTH	BT
Mode USB	USB

- Pour activer le mode «**BT PAIRING**», définissez la source sur le mode «**BT**», puis appuyez sur le bouton  (**Source**) et maintenez-le appuyé pendant plus de 5 secondes.

4

Bouton (Alimentation)

Permet d'allumer et d'éteindre l'appareil.

- Lorsque vous branchez le cordon c.a., la touche de mise en fonction s'activera dans un délai de 4 à 6 secondes.
- Lorsque vous mettez cet appareil sous tension, un délai de 4 à 5 secondes précède l'émission du son.
- Si vous souhaitez restituer le son uniquement du Soundbar, vous devez mettre les haut-parleurs du téléviseur hors fonction dans le menu de réglage du son de votre téléviseur. Reportez-vous au manuel fourni avec votre téléviseur.

Partie inférieure du panneau du Soundbar

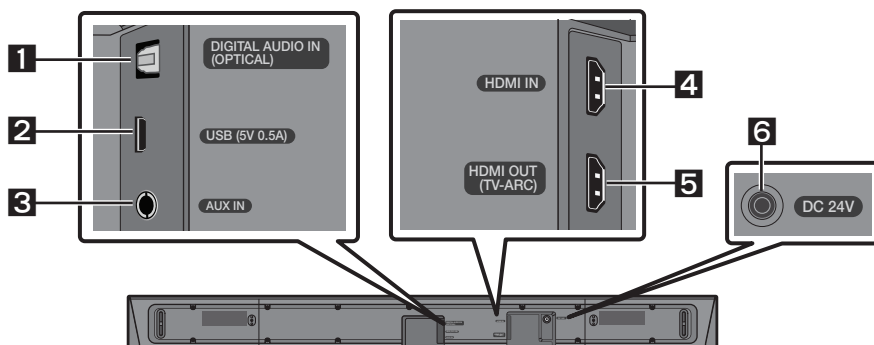

1	DIGITAL AUDIO IN (OPTICAL) Se branche à la sortie numérique (optique) d'un périphérique externe.
2	USB (5V 0.5A) Se branche à un périphérique USB pour lire des morceaux de ce périphérique via le Soundbar.
3	AUX IN Se branche à la sortie analogue d'un périphérique externe.
4	HDMI IN Permet d'entrer simultanément des signaux vidéo et audio numériques à l'aide d'un câble HDMI. Se branche à la sortie HDMI d'un périphérique externe.
5	HDMI OUT (TV-ARC) Se branche au raccord HDMI (ARC) d'un téléviseur.
6	DC 24V (Entrée d'alimentation) Se branche à l'adaptateur d'alimentation CA/CC.

- Lorsque vous débranchez d'une prise murale le câble d'alimentation de l'adaptateur CC/CA, tirez sur la fiche. Ne tirez pas sur le câble.
- Ne raccordez pas cette unité ou d'autres composants à une prise secteur CA tant que tous les composants ne sont pas connectés.

03 BRANCHEMENT DU SOUNDBAR

Branchement de l'alimentation

Utilisez les composants d'alimentation (1, 2, 3) afin de brancher le caisson de basses et le Soundbar dans une prise électrique dans l'ordre suivant :

- 1 Raccordez le cordon d'alimentation au caisson de basses.
- 2 Branchez le câble d'alimentation de sortie dans l'adaptateur d'alimentation puis dans le Soundbar.
- 3 Raccordez le cordon d'alimentation à une prise murale.

Reportez-vous aux illustrations ci-dessous.

- Pour obtenir de l'information sur la source d'alimentation et la consommation électrique, veuillez vous reporter à l'étiquette apposée sur le produit. (Étiquette : Partie inférieure de l'unité principale du Soundbar)

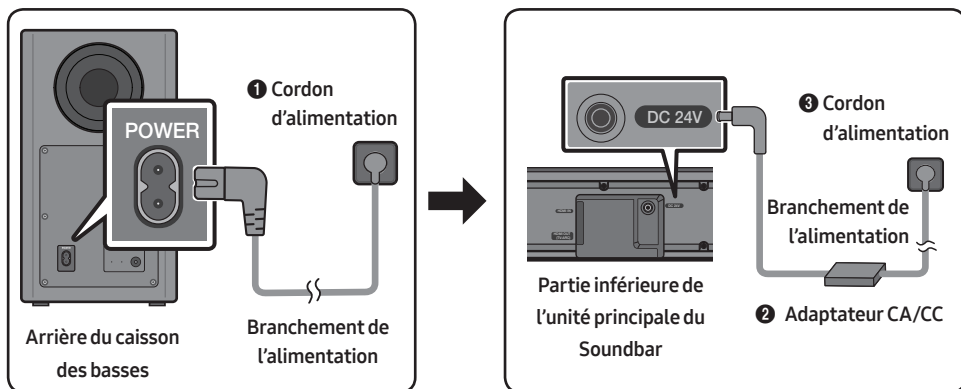

- Veillez à bien poser à plat l'adaptateur CA/CC sur une table ou au sol. Si l'adaptateur CA/CC est suspendu, avec l'entrée du câble d'alimentation CA vers le haut, de l'eau ou d'autres substances étrangères peuvent pénétrer dans l'adaptateur et provoquer son dysfonctionnement.

Raccordement du Soundbar au caisson de basses

Une fois le caisson des basses raccordé, profitez de basses exceptionnelles.

Raccordement automatique du caisson des basses et du Soundbar

Lorsque vous allumez le produit après avoir branché les câbles d'alimentation sur le Soundbar et le caisson des basses, ce dernier est automatiquement raccordé au Soundbar.

- Une fois l'appariement automatique terminé, les voyants bleus à l'arrière du caisson des basses s'allument.

Voyants DEL à l'arrière du caisson des basses

DEL	Statut	Description	Résolution
Bleu	Activé	Connexion établie (fonctionnement normal)	-
	Clignotant	Récupération de la connexion	Vérifiez si le câble d'alimentation branché à l'unité principale du Soundbar est bien connecté ou patientez 5 minutes. Si le clignotement persiste, essayez de connecter manuellement le caisson de basses. Voir page 7.
Rouge	Activé	Veille (unité principale du Soundbar éteinte)	Vérifiez que le câble d'alimentation est bien branché sur l'unité principale du Soundbar.
		Échec de la connexion	Rebranchez le produit. Reportez-vous aux instructions relatives au branchement manuel à la page 7.
Rouge et bleu	Clignotant	Dysfonctionnement	Recherchez les coordonnées du Centre de service Samsung dans le manuel.

Connexion manuelle du caisson des basses en cas d'échec de la connexion automatique

Avant d'effectuer la procédure de connexion manuelle ci-dessous :

- Vérifiez que les câbles d'alimentation sont correctement branchés sur le Soundbar et le caisson des basses.
- Assurez-vous que le Soundbar est allumé.

1. Appuyez sur le bouton **ID SET** situé à l'arrière du caisson des basses et maintenez-le appuyé pendant au moins 5 secondes.
 - Le voyant rouge situé à l'arrière du caisson des basses s'éteint et le voyant bleu clignote.

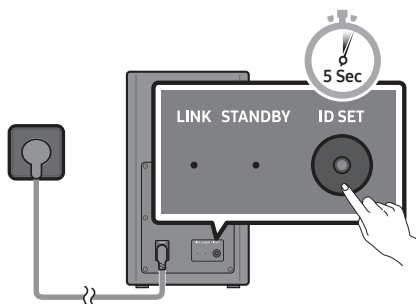

Arrière du caisson des basses

2. Appuyez sur la touche **Haut** de la télécommande et maintenez-le enfoncé pendant au moins 5 secondes.
 - Le message **ID SET** apparaît sur l'écran du Soundbar pendant un moment, puis disparaît.
 - Le Soundbar est mis sous tension automatiquement lorsque **ID SET** est terminé.

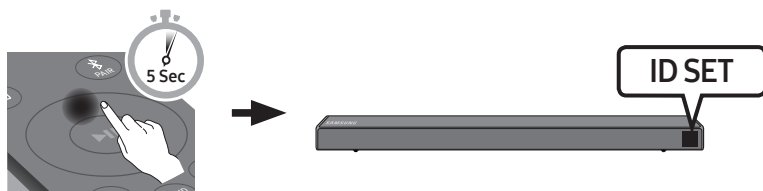

3. Vérifiez que le voyant LINK est bleu fixe (connexion établie).

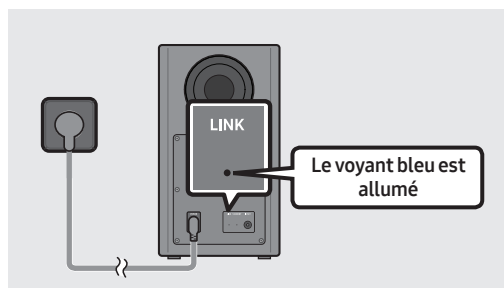

Le voyant LINK cesse de clignoter et s'allume en bleu fixe lorsqu'une connexion est établie entre le Soundbar et le caisson de basses sans fil.

REMARQUES

- Ne branchez pas le cordon d'alimentation de ce produit ou de votre téléviseur à une prise murale tant que tous les composants ne sont pas connectés.
- Avant de déplacer ou d'installer ce produit, veillez à couper l'alimentation et à débrancher le cordon d'alimentation.
- Si l'unité principale est mise hors tension, le caisson des basses sans fil passe en mode veille, et la DEL de STANDBY à l'arrière devient rouge après avoir clignoté en bleu plusieurs fois.
- Si vous utilisez un dispositif qui utilise la même fréquence (5,8 GHz) que le Soundbar près du Soundbar, des interférences peuvent provoquer des interruptions du son.
- La distance maximale de transmission du signal sans fil de l'unité principale est d'environ 32,8 pi, mais peut varier en fonction de votre environnement d'utilisation. Si un mur métallique ou en béton armé se trouve entre l'unité principale et le caisson des basses sans fil, il est possible que le système ne fonctionne pas, car le signal sans fil ne peut pas traverser le métal.

PRÉCAUTIONS

- Les antennes de réception sans fil sont intégrées au caisson des basses sans fil. Maintenez les unités à l'écart de l'eau et de l'humidité.
- Pour des performances d'écoute optimales, assurez-vous que la zone entourant le caisson des basses sans fil et le module récepteur sans fil (vendu séparément) soit libre de tout obstacle.

Raccordement du module SWA-8500S (vendu séparément) au Soundbar

Passez à un véritable son ambiophonique sans fil en connectant le nécessaire de haut-parleur arrière sans fil Samsung (SWA-8500S, vendu séparément) à votre Soundbar.

1. Connectez le module récepteur sans fil à deux haut-parleurs surround.
 - Les câbles du haut-parleur utilisent un code couleur.

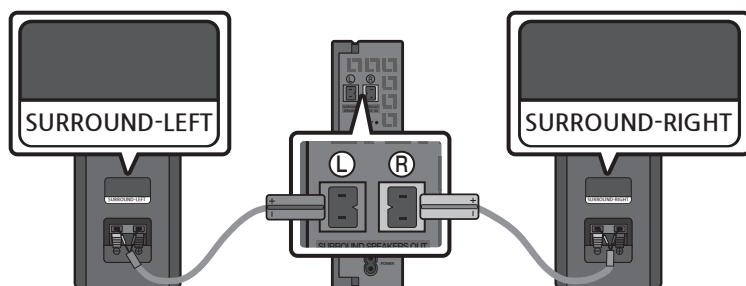

2. Vérifiez le statut de veille du module récepteur sans fil après l'avoir branché dans une prise électrique.
- Le voyant LED LINK (voyant bleu) du module récepteur sans fil clignote. Si le voyant ne clignote pas, appuyez sur le bouton **ID SET** à l'arrière du module de réception sans fil à l'aide de la pointe d'un stylo pendant 5 à 6 secondes, jusqu'à ce que le voyant LED LINK clignote (en bleu).
Pour plus d'information sur le voyant LED, veuillez consulter le manuel utilisateur SWA-8500S.

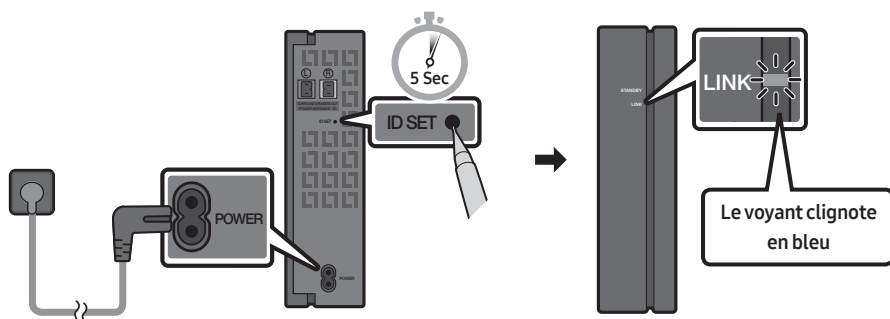

3. Appuyez sur la touche **Haut** de la télécommande et maintenez-le enfoncé pendant au moins 5 secondes.
- Le message **ID SET** apparaît sur l'écran du Soundbar pendant un moment, puis disparaît.
 - Le Soundbar est mis sous tension automatiquement lorsque **ID SET** est terminé.

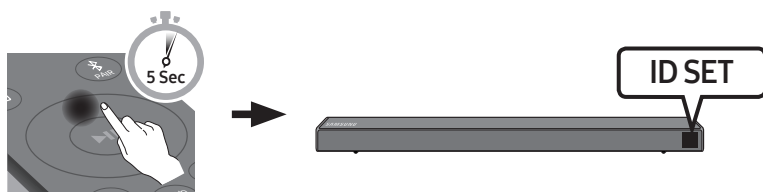

⚠ MISE EN GARDE

- Si votre Soundbar est en train de lire de la musique lorsqu'il est connecté au module SWA-8500S, vous entendrez probablement des grésillements provenant du haut-parleur lors de la finalisation de la connexion.

4. Vérifiez que le voyant LINK est bleu fixe (connexion établie).

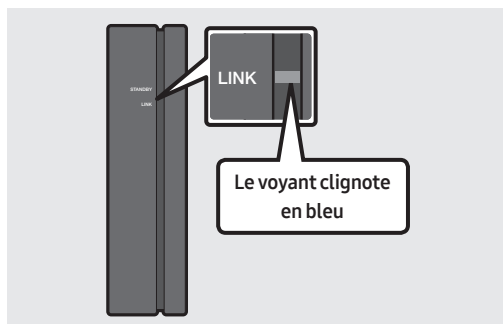

Le voyant LINK cesse de clignoter et s'allume en bleu fixe lorsqu'une connexion est établie entre le Soundbar et le module récepteur sans fil.

5. Si le module SWA-8500S n'est pas connecté, répétez la procédure décrite à l'étape 2.

04 BRANCHEMENT À VOTRE TÉLÉVISEUR

Diffusez le son de votre téléviseur par le Soundbar à l'aide de connexion filaires ou sans fil.

- Lorsque le Soundbar est connecté à un téléviseur Samsung sélectionné, il peut être contrôlé à l'aide de la télécommande du téléviseur.
 - Cette fonction est prise en charge par les téléviseurs Samsung Smart sortis en 2017 ou après et qui prennent en charge le Bluetooth lors de la connexion du Soundbar au téléviseur à l'aide d'un câble optique.
 - Cette fonction vous permet également d'utiliser le menu du téléviseur pour régler le son et d'autres paramètres, ainsi que le volume et la mise en sourdine.

Méthode 1. Branchement avec un câble

Lorsque le son d'une diffusion est encodé en Dolby Digital et que le paramètre «Format audio de sortie numérique» est défini sur PCM sur votre téléviseur, nous recommandons de changer ce paramètre en le définissant sur Dolby Digital. Une fois que vous avez modifié le paramètre sur le téléviseur, vous pouvez profiter d'une meilleure qualité sonore. (Le menu du téléviseur peut utiliser différents termes pour Dolby Digital et PCM, selon le fabricant du téléviseur.)

Branchement à l'aide d'un câble optique

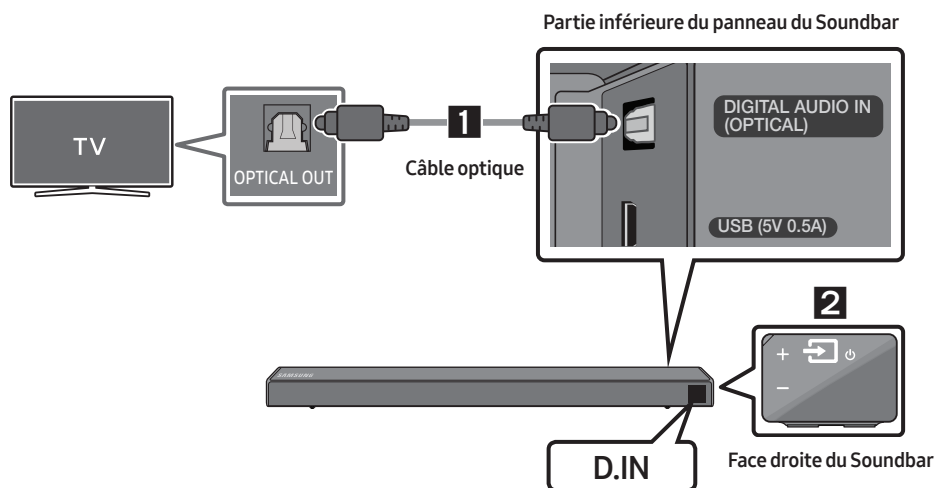

1. Branchez le connecteur **DIGITAL AUDIO IN (OPTICAL)** du Soundbar sur le connecteur OPTICAL OUT du téléviseur avec un câble optique numérique.
2. Appuyez sur le bouton  (**Source**) situé sur la face latérale droite ou sur la télécommande, puis sélectionnez le mode «**D.IN**».

Auto Power Link

La fonction Auto Power Link active le Soundbar lorsque le téléviseur est allumé.

1. Connectez le Soundbar et un téléviseur à l'aide d'un câble optique numérique.
2. Appuyez sur la touche **Gauche** de la télécommande pendant 5 secondes pour activer ou désactiver la fonction Auto Power Link.
 - La fonction Auto Power Link est ON par défaut.
(Pour désactiver cette fonction, appuyez sur la touche **Gauche** de la télécommande pendant 5 secondes).
 - En fonction du périphérique branché, il se peut que la fonction Auto Power Link ne fonctionne pas.
 - Cette fonction est uniquement disponible en mode «**D.IN**».



Branchement d'un téléviseur à l'aide d'un câble HDMI

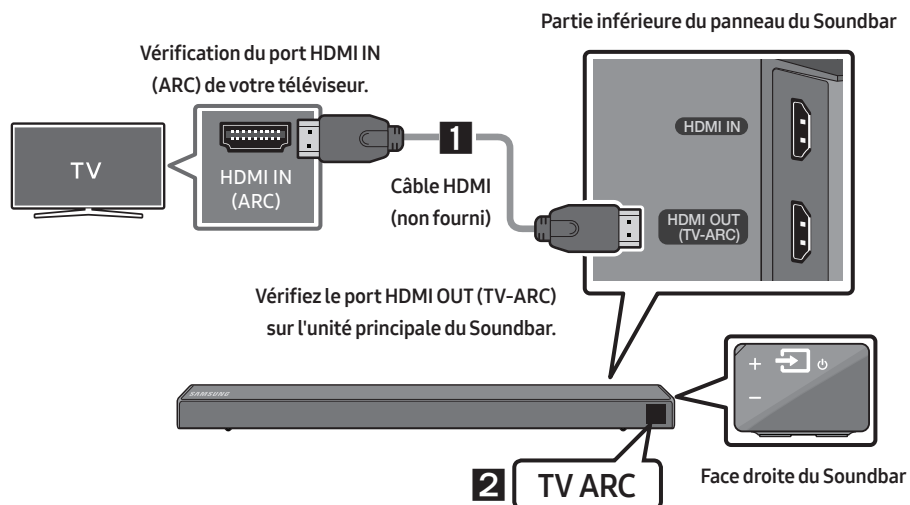

1. Allumez le Soundbar et le téléviseur, puis branchez le câble HDMI (non fourni) comme indiqué sur l'image.
2. «**TV ARC**» s'affiche sur l'écran d'affichage de l'unité principale du Soundbar et le son du téléviseur est diffusé.
 - Si le son du téléviseur est inaudible, appuyez sur le bouton  (**Source**) situé sur la télécommande ou sur la face droite du Soundbar pour passer en mode «**D.IN**». L'écran affiche à la suite «**D.IN**» et «**TV ARC**», et le son du téléviseur est diffusé.
 - Si l'option «**TV ARC**» ne s'affiche pas sur l'écran du Soundbar, vérifiez que le câble HDMI (non fourni) est connecté au bon port.
 - Utilisez les boutons de volume de la télécommande du téléviseur pour régler le volume du Soundbar.

REMARQUES

- HDMI est une interface qui permet la transmission numérique de données vidéo et audio avec un seul connecteur.
- Si le téléviseur dispose d'un port ARC, connectez le câble HDMI au port HDMI IN (ARC).
- Nous vous recommandons d'utiliser un câble HDMI sans noyau si possible. Si vous utilisez un câble HDMI avec noyau, utilisez-en un dont le diamètre est inférieur à 0,55 po.
- La fonction Anynet+ doit être activée.
- Cette fonction n'est pas disponible si le câble HDMI ne prend pas en charge l'ARC.

Méthode 2. Connexion sans fil

Connexion d'un téléviseur par Bluetooth

Lorsqu'un téléviseur est connecté par Bluetooth, vous pouvez profiter du son stéréo sans vous encombrer avec des câbles.

- Un seul téléviseur peut être connecté à la fois.

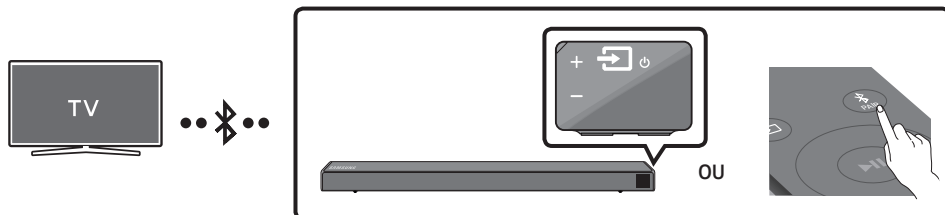

Connexion initiale

1. Appuyez sur le bouton  **PAIR** de la télécommande pour accéder au mode «**BT PAIRING**».

(OU) a. Appuyez sur le bouton  (**Source**) sur le panneau à droite puis sélectionnez «**BT**». «**BT**» devient «**BT READY**» automatiquement en quelques secondes si aucun dispositif Bluetooth n'est connecté au Soundbar.

b. Lorsque «**BT READY**» apparaît, appuyez sur le bouton  (**Source**) sur le panneau droit du Soundbar et maintenez-le enfoncé pendant plus de 5 secondes jusqu'à ce que «**BT PAIRING**» apparaisse.

2. Sélectionnez le mode Bluetooth sur le téléviseur. (Pour plus d'informations, reportez-vous au manuel du téléviseur.)

3. Sélectionnez «**[AV] Samsung Soundbar R6-Series**» dans la liste affichée sur l'écran du téléviseur. Lorsqu'un Soundbar est disponible, il a le statut «**Need Pairing**» ou «**Paired**» dans la liste des périphériques Bluetooth du téléviseur. Pour se connecter au Soundbar, sélectionnez le message et établissez une connexion.

- Lorsque le téléviseur est connecté, **[Nom du téléviseur]** → «**BT**» s'affiche sur l'écran situé à l'avant du Soundbar.

4. Le son du téléviseur est désormais diffusé sur le Soundbar.

En cas d'échec de la connexion du périphérique

- Si l'entrée correspondant au Soundbar précédemment connecté (par ex., «[AV] Samsung Soundbar R6-Series» figure dans la liste, supprimez-la.
- Répétez ensuite les étapes 1 à 3.

REMARQUE



- Une fois que vous avez connecté le Soundbar à votre téléviseur la première fois, utilisez le mode «BT READY» pour la reconnexion.

Déconnexion du Soundbar du téléviseur

Appuyez sur le bouton  (**Source**) situé sur la face latérale droite ou sur la télécommande, puis sélectionnez un autre mode que «BT».

- La déconnexion prend du temps car le téléviseur doit recevoir une réponse du Soundbar. (Le temps requis peut différer en fonction du modèle du téléviseur.)
- Pour annuler la connexion Bluetooth automatique entre le Soundbar et le téléviseur, appuyez sur la touche **II** (**Lecture/Pause**) de la télécommande pendant 5 secondes en mode «BT READY». (La fonction passe de Activé à Désactivé)

Quelle est la différence entre BT READY et BT PAIRING ?

- **BT READY** : Dans ce mode, vous pouvez rechercher les téléviseurs connectés précédemment ou brancher un appareil mobile précédemment connecté dans le Soundbar.
- **BT PAIRING** : Dans ce mode, vous pouvez connecter un nouvel appareil au Soundbar (Appuyez sur la touche  **PAIR** de la télécommande et maintenez la touche  (**Source**) enfoncée pendant plus de 5 secondes pendant que le Soundbar est en mode «BT».).

REMARQUES

- Si vous êtes invité à saisir un code PIN lors de la connexion à un périphérique Bluetooth, entrez «0000».
- En mode de connexion Bluetooth, la connexion Bluetooth est perdue si la distance entre le Soundbar et le périphérique Bluetooth est supérieure à 32,8 pi.
- Le Soundbar se désactive automatiquement après avoir passé 20 minutes à l'état Prêt.
- Il se peut que le Soundbar n'effectue pas correctement la recherche ou la connexion Bluetooth dans les cas suivants :
 - En présence d'un champ électrique puissant dans l'environnement du Soundbar.
 - En cas d'appariement simultané de plusieurs périphériques Bluetooth avec le Soundbar.
 - En cas de désactivation, de mauvais positionnement ou de dysfonctionnement du périphérique Bluetooth.
- Les appareils électroniques peuvent créer des interférences radio. Les appareils produisant des ondes électromagnétiques doivent être gardés à distance de l'unité principale du Soundbar, par exemple les micro-ondes, les appareils de réseau sans fil, etc.

05 BRANCHEMENT D'UN PÉRIPHÉRIQUE EXTERNE

Établissez une connexion à un périphérique externe à l'aide d'un réseau filaire ou sans fil afin de diffuser le son de celui-ci sur le Soundbar.

Connexion à l'aide d'un câble optique ou audio analogue (AUX)

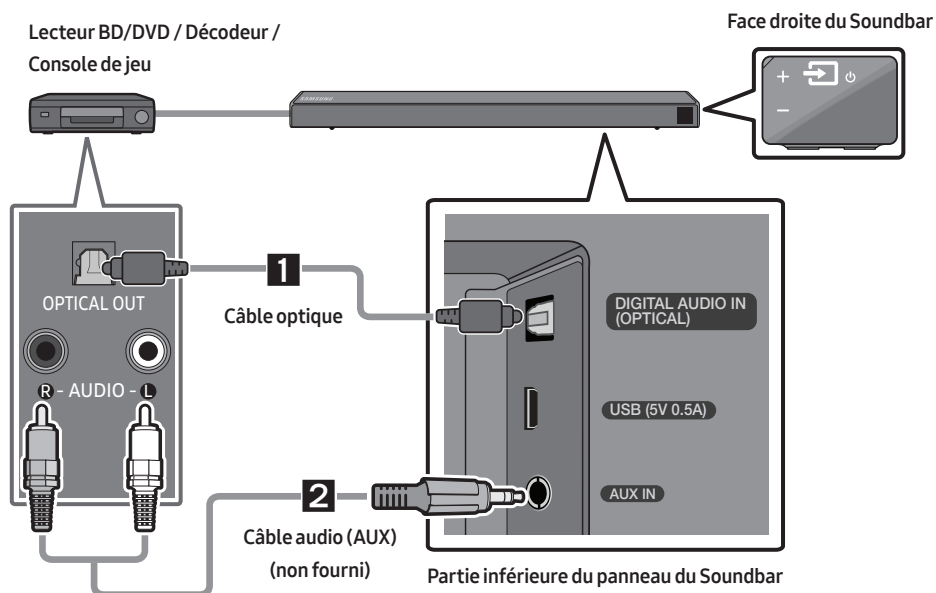

1 Câble optique

- 1 Branchez le connecteur **DIGITAL AUDIO IN (OPTICAL)** de l'unité principale sur le connecteur OPTICAL OUT du périphérique source à l'aide d'un câble optique numérique.
- 2 Sélectionnez le mode «**D.IN**» en appuyant sur le bouton  (**Source**) sur la face latérale droite ou sur la télécommande.

2 Câble audio (AUX)

- 1 Branchez le connecteur **AUX IN** (Audio) de l'unité principale sur le connecteur AUDIO OUT du périphérique source à l'aide d'un câble audio.
- 2 Sélectionnez le mode «**AUX**» en appuyant sur le bouton  (**Source**) sur la face latérale droite ou sur la télécommande.

Branchement à l'aide d'un câble HDMI

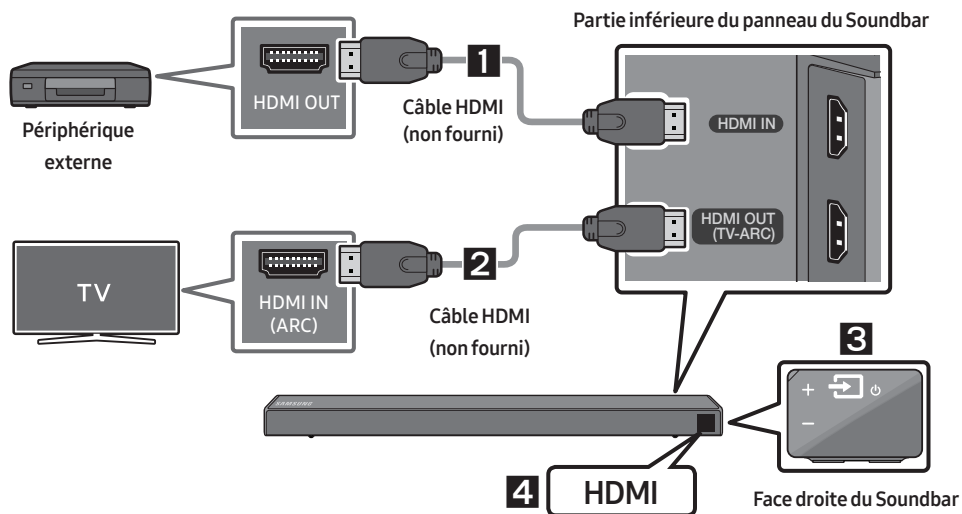

1. Branchez un câble HDMI (non fourni) entre le connecteur **HDMI IN** situé à l'arrière du produit et le connecteur HDMI OUT de votre périphérique numérique.
2. Branchez un câble HDMI (non fourni) entre le connecteur **HDMI OUT (TV-ARC)** situé à l'arrière du produit et le connecteur HDMI IN de votre téléviseur.
3. Appuyez sur le bouton  (**Source**) situé sur la face latérale droite ou sur la télécommande, puis sélectionnez le mode «**HDMI**».
4. Le mode «**HDMI**» est affiché sur l'écran d'affichage du Soundbar et le son est diffusé.

06 CONNEXION À UN PÉRIPHÉRIQUE DE STOCKAGE USB

Vous pouvez diffuser des morceaux se trouvant sur des périphériques de stockage à l'aide du Soundbar.

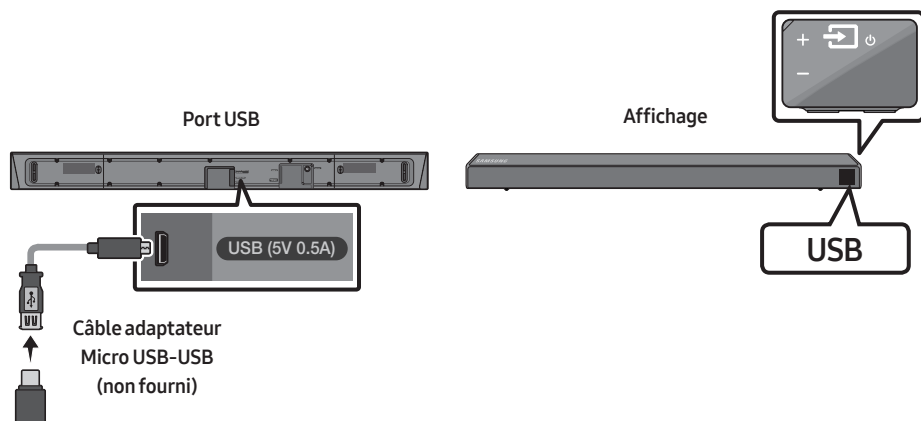

1. Branchez un câble adaptateur Micro USB-USB doté d'un connecteur Micro USB-USB 2.0 (type B) sur une extrémité et d'un connecteur USB 2.0 femelle standard (type A) sur l'autre au connecteur Micro USB de votre Soundbar.
 - Le câble adaptateur Micro USB-USB est vendu séparément. Pour l'acheter, contactez un Centre de service Samsung ou le service à la clientèle de Samsung.
2. Connectez votre périphérique USB à l'extrémité femelle du câble adaptateur.
3. Appuyez sur le bouton  (**Source**) situé sur la face latérale droite ou sur la télécommande, puis sélectionnez le mode «**USB**».
4. «**USB**» apparaît sur l'écran d'affichage.
5. Diffusez des morceaux à partir du périphérique de stockage via le Soundbar.
 - Le Soundbar se désactive automatiquement (Auto Power Down) si aucun périphérique USB n'est connecté depuis plus de 20 minutes.

Liste de compatibilité

Rallonge	Codec	Taux d'échantillonnage	Débit binaire
*.mp3	MPEG 1 Layer2	16 kHz à 48 kHz	80 à 320 kbps
	MPEG 1 Layer3	16 kHz à 48 kHz	80 à 320 kbps
	MPEG 2 Layer3	16 kHz à 48 kHz	80 à 320 kbps
	MPEG 2.5 Layer3	16 kHz à 48 kHz	80 à 320 kbps
*.wma	Wave_Format_MSAudio1	16 kHz à 48 kHz	56 à 128 kbps
	Wave_Format_MSAudio2	16 kHz à 48 kHz	56 à 128 kbps
*.aac	AAC	16 kHz à 96 kHz	48 à 320 kbps
	AAC-LC	16 kHz à 96 kHz	128 à 192 kbps 5,1 canaux 320 kbps
	HE-AAC	24 kHz à 96 kHz	48 à 64 kbps 5,1 canaux 160 kbps
*.wav	-	16 kHz à 48 kHz	jusqu'à 3000 kbps
*.ogg	OGG 1.1.0	16 kHz à 48 kHz	50 à 500 kbps

- Si un trop grand nombre de dossiers et de fichiers sont stockés sur le périphérique USB, le Soundbar peut mettre un certain temps pour accéder aux fichiers et les lire.

07 BRANCHEMENT D'UN APPAREIL MOBILE

Connexion par Bluetooth

Lorsqu'un appareil mobile est connecté par Bluetooth, vous pouvez profiter du son stéréo sans vous encombrer avec des câbles.

- Vous ne pouvez pas connecter plusieurs périphériques Bluetooth simultanément.

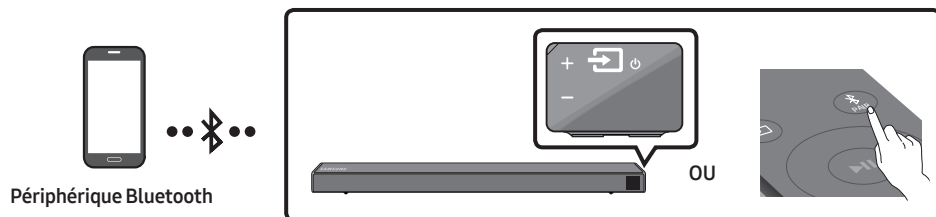

Connexion initiale

1. Appuyez sur le bouton **PAIR** de la télécommande pour accéder au mode «**BT PAIRING**».
(OU) a. Appuyez sur le bouton **(Source)** sur le panneau à droite puis sélectionnez «**BT**». «**BT**» devient «**BT READY**» automatiquement en quelques secondes si aucun dispositif Bluetooth n'est connecté au Soundbar.
b. Lorsque «**BT READY**» apparaît, appuyez sur le bouton **(Source)** sur le panneau droit du Soundbar et maintenez-le enfoncé pendant plus de 5 secondes jusqu'à ce que «**BT PAIRING**» apparaisse.
2. Sur votre appareil, sélectionnez «**[AV] Samsung Soundbar R6-Series**» dans la liste qui apparaît.
 - Lorsqu'un Soundbar est connecté au périphérique Bluetooth, **[Nom du périphérique Bluetooth]** → «**BT**» apparaît sur l'écran situé à l'avant.
3. Lisez des morceaux depuis le périphérique, connecté par Bluetooth, via le Soundbar.



En cas d'échec de la connexion du périphérique

- Si l'entrée correspondant au Soundbar précédemment connecté (par ex., «**[AV] Samsung Soundbar R6-Series**» figure dans la liste, supprimez-la.
- Répétez ensuite les étapes 1 et 2.

REMARQUE

- Une fois que vous avez connecté le Soundbar à votre appareil mobile la première fois, utilisez le mode «**BT READY**» pour la reconnexion.

Quelle est la différence entre BT READY et BT PAIRING ?

- **BT READY** : Dans ce mode, vous pouvez rechercher les téléviseurs connectés précédemment ou brancher un appareil mobile précédemment connecté dans le Soundbar.
- **BT PAIRING** : Dans ce mode, vous pouvez connecter un nouvel appareil au Soundbar. (Appuyez sur la touche  PAIR sur la télécommande, ou appuyez sur la touche  (**Source**) sur le panneau droit du Soundbar et maintenez-la enfoncée pendant plus de 5 secondes en mode «BT».)

REMARQUES

- Si vous êtes invité à saisir un code PIN lors de la connexion à un périphérique Bluetooth, entrez <0000>.
- En mode de connexion Bluetooth, la connexion Bluetooth est perdue si la distance entre le Soundbar et le périphérique Bluetooth est supérieure à 32,8 pi.
- Le Soundbar se désactive automatiquement après avoir passé 20 minutes à l'état Prêt.
- Il se peut que le Soundbar n'effectue pas correctement la recherche ou la connexion Bluetooth dans les cas suivants :
 - En présence d'un champ électrique puissant dans l'environnement du Soundbar.
 - En cas d'appariement simultané de plusieurs périphériques Bluetooth avec le Soundbar.
 - En cas de désactivation, de mauvais positionnement ou de dysfonctionnement du périphérique Bluetooth.
- Les appareils électroniques peuvent créer des interférences radio. Les appareils produisant des ondes électromagnétiques doivent être gardés à distance de l'unité principale du Soundbar, par exemple les micro-ondes, les appareils de réseau sans fil, etc.
- Le Soundbar prend en charge les données SBC (44,1kHz, 48kHz).
- La connexion est possible uniquement sur un périphérique Bluetooth compatible avec la fonction A2DP (AV).
- Vous ne pouvez pas brancher le Soundbar à un dispositif Bluetooth qui prend seulement en charge la fonction HF (Hands Free).
- Une fois l'appariement du Soundbar avec un périphérique Bluetooth réalisé, la sélection de «**[AV] Samsung Soundbar Q6R-Series**» dans la liste des périphériques numérisés de l'appareil fera automatiquement passer le Soundbar en mode «BT».
 - Accessible seulement si le Soundbar est énuméré dans la liste des dispositifs Bluetooth appariés. (Le dispositif Bluetooth et le Soundbar doivent avoir été appariés précédemment au moins une fois.)
- Soundbar apparaîtra dans la liste des appareils recherchés du dispositif Bluetooth seulement si le Soundbar affiche la mention «**BT READY**».
- Le Soundbar ne peut pas être associé à un autre appareil Bluetooth s'il est déjà en mode Bluetooth et qu'il est déjà associé à un appareil Bluetooth.

Activation du Bluetooth Power (SOUND MODE)

Si un périphérique Bluetooth précédemment apparié tente de s'apparier avec le Soundbar lorsque la fonction Bluetooth Power est activée et que le Soundbar est éteint, celui-ci se met automatiquement en marche.

1. Appuyez sur la touche **SOUND MODE** de la télécommande et maintenez-la enfoncée pendant plus de 5 secondes pendant que le Soundbar est allumé.
2. «**ON-BLUETOOTH POWER**» apparaît sur l'écran du Soundbar.

Déconnexion d'un périphérique Bluetooth d'un Soundbar

Vous pouvez déconnecter le périphérique Bluetooth à partir du système Soundbar. Pour des directives, consultez le manuel d'utilisation du périphérique Bluetooth.

- Le système Soundbar sera déconnecté.
- Lorsque le système Soundbar est déconnecté du périphérique Bluetooth, Soundbar affiche le message «**BT DISCONNECTED**» sur le panneau avant.

Déconnexion du Soundbar du périphérique Bluetooth

Appuyez sur le bouton  (**Source**) situé sur la face latérale droite ou sur la télécommande, puis sélectionnez un autre mode que «**BT**».

- La déconnexion prend du temps car le périphérique Bluetooth doit recevoir une réponse du Soundbar. (Le temps de déconnexion requis peut différer en fonction du périphérique Bluetooth.)
- Lorsque le Soundbar est déconnecté du périphérique Bluetooth, le message «**BT DISCONNECTED**» s'affiche sur l'écran à l'avant du Soundbar.

REMARQUES

- En mode de connexion Bluetooth, la connexion Bluetooth sera perdue si la distance entre Soundbar et l'appareil dépasse 32,8 pi.
- Le périphérique s'éteint automatiquement au bout de 20 minutes dans l'état Prêt.

Davantage d'information sur la technologie Bluetooth

Bluetooth est une technologie facilitant l'interconnexion d'appareils compatibles Bluetooth via une connexion sans fil à faible distance.

- Un appareil Bluetooth peut engendrer des bruits ou un dysfonctionnement selon les conditions d'utilisation:
 - Si une partie du corps est en contact avec le système de réception/transmission du périphérique Bluetooth ou du système Soundbar.
 - Variations électriques dues à un brouillage du signal par un mur, un coin ou une cloison de bureau.
 - Interférences électriques causées par des appareils fonctionnant sur la même bande de fréquence, notamment équipements médicaux, fours à micro-ondes et réseaux locaux sans fil.
- Maintenez la distance la plus courte possible lorsque vous jumelez le système Soundbar avec le périphérique Bluetooth.
- La qualité diminue parallèlement à la distance entre le système Soundbar et le périphérique Bluetooth. Si la distance excède la portée opérationnelle du périphérique Bluetooth, la connexion est perdue.
- La connexion Bluetooth peut s'avérer déficiente dans les zones à faible réception.
- La connexion Bluetooth ne fonctionne que lorsque l'appareil concerné est à proximité de l'unité. La connexion sera automatiquement interrompue si la distance excède la portée. Même dans les limites de cette portée, des obstacles tels que des murs ou des portes peuvent dégrader la qualité sonore.
- Le fonctionnement de ce périphérique sans fil peut engendrer un brouillage électrique.

Utilisation de l'application Samsung Audio Remote

Installation du Samsung Audio Remote application

Pour contrôler la Soundbar avec votre appareil intelligent et le Application Samsung Audio Remote, télécharger le Samsung Audio Remote application de Google Play Store.

Recherche de marché : Samsung Audio Remote



Lancement de l'application Samsung Audio Remote

Pour lancer et utiliser l'application Samsung Audio Remote, touchez l'icône Audio Remote de votre appareil intelligent, puis suivez les instructions à l'écran.









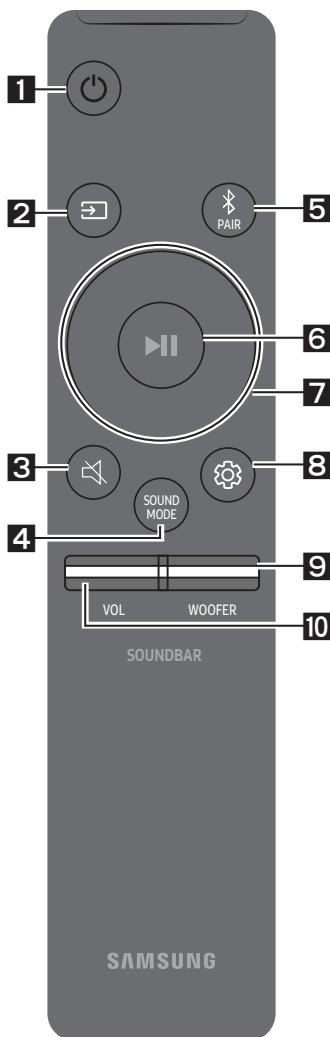





- L'application Samsung Audio Remote est uniquement compatible avec les téléphones cellulaires Android et les appareils mobiles fonctionnant sous Android OS 3.0 ou une version ultérieure.





08 UTILISATION DE LA TÉLÉCOMMANDE

Procédure d'utilisation de la télécommande

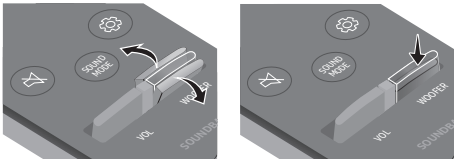

1	 Alimentation	Permet d'allumer et d'éteindre le Soundbar.
2	 Source	Appuyez sur ce bouton pour sélectionner une source connectée au Soundbar. <ul style="list-style-type: none">• Mode BT PAIRING Pour activer le mode «BT PAIRING», définissez la source sur le mode «BT», puis appuyez sur le bouton  (Source) et maintenez-le appuyé pendant plus de 5 secondes.
3	 Mise en sourdine	Appuyez sur la touche  (Mise en sourdine) pour désactiver le son. Appuyez de nouveau sur la touche pour activer le son.
4	 SOUND MODE	Vous pouvez sélectionner l'effet sonore de votre choix parmi STANDARD , SURROUND SOUND , GAME ou SMART . Sélectionnez le mode « STANDARD » si vous voulez profiter du son d'origine. <ul style="list-style-type: none">• DRC (Dynamic Range Control) Vous permet d'appliquer la commande de portée dynamique aux pistes Dolby Digital. Maintenez la touche SOUND MODE enfoncée pendant que le Soundbar est hors tension pour activer ou désactiver la DRC (Dynamic Range Control). Lorsque la fonction DRC est activée, le son fort est réduit. (Le son peut être déformé.)• Bluetooth Power Cette fonction est activée automatiquement sur le Soundbar lors de la réception d'une demande de connexion depuis un appareil Bluetooth ou un téléviseur connecté précédemment. Le paramètre est activé par défaut.<ul style="list-style-type: none">– Appuyez sur la touche SOUND MODE et maintenez-la enfoncée pendant plus de 5 secondes pour désactiver la fonction Bluetooth Power.

<p>5</p>	 <p>Bluetooth PAIR</p>	<p>Appuyez sur la touche  PAIR. «BT PAIRING» apparaît sur l'écran du Soundbar. Vous pouvez connecter le Soundbar à un nouvel appareil Bluetooth dans ce mode en sélectionnant le Soundbar dans la liste de recherche de l'appareil Bluetooth.</p>
<p>6</p>	 <p>Lecture/Pause</p>	<p>Appuyez sur le bouton  pour mettre temporairement un morceau en pause. Si vous appuyez à nouveau sur le bouton, le morceau est lu.</p> <ul style="list-style-type: none"> • Fonction Auto Power Down L'unité se met automatiquement hors tension dans les situations suivantes. <ul style="list-style-type: none"> – Mode D.IN / HDMI / BT / USB: si, pendant 20 minutes, aucun signal audio n'est émis. – Mode AUX: <ul style="list-style-type: none"> – Si le câble audio (AUX) est débranché pendant 20 minutes. – Si aucune saisie n'est effectuée pendant 8 heures alors que le câble audio (AUX) est branché. (La fonction Auto Power Down ne peut être désactivée que lorsque l'appareil est en mode «AUX».) – Pour désactiver la fonction Auto Power Down, vérifiez que vous êtes en mode «AUX», puis appuyez sur le bouton  et maintenez-le enfoncé pendant 5 secondes. «ON-AUTO POWER DOWN» / «OFF-AUTO POWER DOWN» s'affiche à l'écran.
<p>7</p>	 <p>Haut/Bas/ Gauche/ Droite</p>	 <p>Appuyez sur les zones indiquées pour sélectionner le bouton du Haut/Bas/Gauche/Droite.</p> <p>Appuyez sur le bouton du Haut/Bas/Gauche/Droite pour sélectionner ou définir des fonctions.</p> <ul style="list-style-type: none"> • Répéter Pour utiliser la fonction Répéter en mode «USB», appuyez sur le bouton du Haut. • Passer un morceau Appuyez sur le bouton de Droite pour sélectionner le prochain morceau. Appuyez sur le bouton de Gauche pour sélectionner le morceau précédent. • Anynet+ / Auto Power Link Vous pouvez activer ou désactiver la fonction Anynet+ ou Auto Power Link. Les fonctions Anynet+ et Auto Power Link peuvent être respectivement activées et désactivées à l'aide des boutons Droite et Gauche. <ul style="list-style-type: none"> – Anynet+ : si le Soundbar est relié à un téléviseur Samsung par un câble HDMI, vous pouvez le commander à l'aide de la télécommande du téléviseur. Appuyez sur le bouton de Droite et maintenez-le enfoncé pendant 5 secondes pour régler la fonction Anynet+ sur ON ou OFF. – Auto Power Link : si le Soundbar est connecté à votre téléviseur par le biais d'un câble optique numérique, le Soundbar peut s'activer automatiquement lorsque vous allumez votre téléviseur. Appuyez sur le bouton de Gauche et maintenez-le enfoncé pendant 5 secondes pour régler la fonction Auto Power Link sur ON ou OFF. – Les fonctions Anynet+/Auto Power Link sont réglées sur ON par défaut. • ID SET Maintenez le bouton Haut enfoncé pendant 5 secondes pour terminer ID SET (lors de la connexion d'un accessoire).

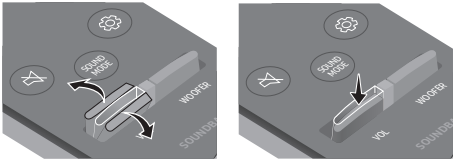
	<ul style="list-style-type: none"> • Fonction de limitation du volume Pour protéger votre audition, la fonction de limitation du volume limite le volume à 20 si vous allumez le Soundbar alors le volume est réglé sur une valeur supérieure à 20. <ul style="list-style-type: none"> – Par défaut, la fonction de limitation du volume est désactivée. Vous devez l'activer pour l'utiliser. – Une fois activée, la fonction de limitation du volume reste active même lorsque l'appareil est mis hors tension. – Pour activer ou désactiver la fonction de limitation du volume, appuyez sur la touche Bas de la télécommande pendant 5 secondes. Lorsque la restriction de volume est désactivée, «V FREE» apparaît sur l'écran avant. Lorsque la fonction est activée, «V LOCK» apparaît.
<p>8</p>  <p>Contrôle du son</p>	<p>Vous pouvez choisir entre TREBLE, BASS, ou AUDIO SYNC.</p> <ul style="list-style-type: none"> • Pour contrôler le volume du son des aigus ou des basses, sélectionnez TREBLE ou BASS dans les réglages sonores, puis réglez le volume entre -6 et +6 à l'aide des boutons Haut/Bas. • Maintenez le bouton  (Contrôle du son) enfoncé environ 5 secondes pour régler le son pour chaque bande de fréquence. Vous pouvez utiliser les boutons Gauche/Droite pour sélectionner les fréquences suivantes : 150 Hz, 300 Hz, 600 Hz, 1,2 kHz, 2,5 kHz, 5 kHz et 10 kHz. Vous pouvez également définir chaque fréquence sur une valeur allant de -6 à +6 à l'aide des touches Haut/Bas. • Si la vidéo et l'audio ne sont pas synchronisés entre le téléviseur et votre Soundbar, sélectionnez AUDIO SYNC dans les réglages sonores, puis réglez le son (entre 0 et 300 millisecondes) en utilisant les boutons Haut/Bas. (Non disponible en mode «USB».) • L'option AUDIO SYNC n'est prise en charge que dans certaines fonctions.
<p>9</p>  <p>WOOFER</p>	 <p>Utilisez la touche Haut ou Bas pour régler le volume du caisson de basses jusqu'à -12, ou de -6 à +6. Pour régler le niveau de volume du caisson de basses sur 0, appuyez sur la touche.</p>
<p>10</p>  <p>VOL</p>	 <p>Appuyez sur le bouton vers le haut ou vers le bas pour régler le volume.</p> <ul style="list-style-type: none"> • Mise en sourdine Appuyez sur le bouton VOL pour couper le son. Appuyez à nouveau sur le bouton pour rétablir le son.

Réglage du volume du Soundbar à l'aide d'une télécommande de téléviseur

Si vous avez un téléviseur Samsung, vous pouvez régler son volume à l'aide de la télécommande infrarouge fournie avec ce même téléviseur.

Premièrement, utilisez le menu du téléviseur Samsung pour configurer la sortie du son vers des haut-parleurs externes, puis utilisez votre télécommande Samsung pour contrôler le volume du Soundbar. Pour plus d'informations, consultez le manuel d'utilisation du téléviseur. Par défaut, le Soundbar est contrôlé par la télécommande d'un téléviseur Samsung. Si votre téléviseur n'est pas de marque Samsung, suivez les instructions ci-dessous pour modifier les paramètres de cette fonction.

1. Éteignez le Soundbar.

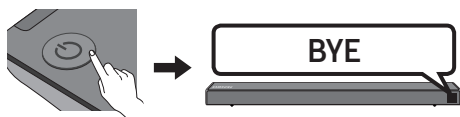

2. Si vous ne souhaitez pas utiliser cette fonction, poussez le bouton **WOOFER** vers le haut et maintenez-le dans cette position pendant 5 secondes, jusqu'à ce que «**OFF-TV REMOTE**» apparaisse sur l'écran.

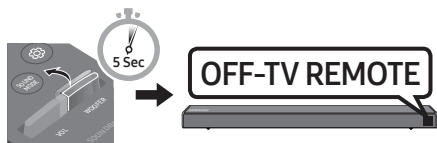

3. Si vous souhaitez contrôler le Soundbar à l'aide de la télécommande de votre téléviseur Samsung, poussez le bouton **WOOFER** vers le haut et maintenez-le pendant 5 secondes jusqu'à ce que «**ALL-TV REMOTE**» apparaisse sur l'écran. Ensuite, utilisez le menu du téléviseur pour sélectionner les haut-parleurs externes.

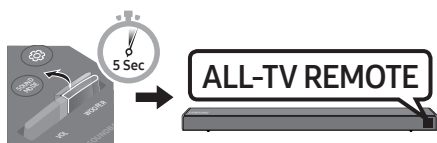

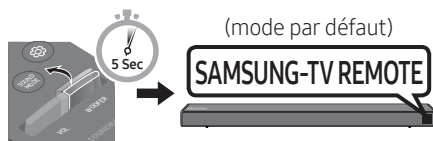

4. Si vous souhaitez retourner au mode par défaut du Soundbar (contrôlé par une télécommande de téléviseur Samsung), poussez le bouton **WOOFER** vers le haut et maintenez-le pendant 5 secondes jusqu'à ce que «**SAMSUNG-TV REMOTE**» apparaisse sur l'écran.



- Chaque fois que vous appuyez sur la touche **WOOFER** vers le haut et la maintenez enfoncée pendant 5 secondes, le mode change, dans l'ordre suivant : «**SAMSUNG-TV REMOTE**» (mode par défaut) → «**OFF-TV REMOTE**» → «**ALL-TV REMOTE**».
- Cette fonction peut ne pas être disponible en fonction de la télécommande.
- Fabricants qui utilisent cette fonction : VIZIO, LG, Sony, Sharp, PHILIPS, PANASONIC, TOSHIBA, GRUNDIG, Hisense, RCA

Utilisation des boutons masqués (boutons ayant plusieurs fonctions)

Bouton masqué		Page de référence
Bouton de la télécommande	Fonction	
WOOFER	Activer/Désactiver la fonction Télécommande de votre téléviseur (mode veille)	page 25
 (Source)	Appariement BT	page 22
▶ (Lecture/Pause)	Activer/Désactiver la fonction Auto Power Down (mode AUX)	page 23
	Initialiser (mode veille)	page 30
	Compatible BT	page 13
Gauche	Auto Power Link ON/OFF	page 23
Droite	Anynet+ ON/OFF	page 23
Haut	ID SET	page 23
Bas	Activer/Désactiver limitation du volume	page 24
 (Contrôle du son)	EQ 7 bandes	page 24
SOUND MODE	DRC ON/OFF (mode veille)	page 22
	Bluetooth Power	page 22

Caractéristiques de sortie pour les différents modes d'effets sonores

Effet		Entrée	Sortie	
			Sans le haut-parleur arrière sans fil	Avec le haut-parleur arrière sans fil
 SOUND MODE	STANDARD	2.0 canaux	2.1 canaux	4.1 canaux
		5.1 canaux	3.1 canaux	5.1 canaux
	SURROUND SOUND	2.0 canaux	3.1 canaux	5.1 canaux
		5.1 canaux	3.1 canaux	5.1 canaux
	GAME	2.0 canaux	3.1 canaux	5.1 canaux
		5.1 canaux	3.1 canaux	5.1 canaux
	SMART	2.0 canaux	3.1 canaux	5.1 canaux
		5.1 canaux	3.1 canaux	5.1 canaux

- Le haut-parleur arrière sans fil Samsung peut être acheté séparément. Pour vous en procurer un, contactez le fournisseur auprès duquel vous avez acheté le Soundbar.

09 INSTALLATION DU SUPPORT MURAL

Précautions d'installation

- Effectuez l'installation sur un mur vertical uniquement.
- N'installez pas le produit dans un endroit où la température ou l'humidité sont élevées.
- Vérifiez si le mur est suffisamment solide pour supporter le poids du produit. Sinon, renforcez le mur ou choisissez un autre endroit pour l'installation.
- Achetez et utilisez les chevilles ou les vis de fixation adaptées au type de mur (plâtre, métal, bois, etc.). Si possible, fixez les vis de support sur les montants des murs.
- Achetez des vis de montage mural en fonction du type et de l'épaisseur du mur sur lequel vous souhaitez installer le Soundbar.
 - Diamètre: M5
 - Longueur : 1 3/8 pouces ou plus long.
- Raccordez les câbles de l'unité à des périphériques externes avant de fixer le Soundbar au mur.
- Assurez-vous que l'unité est éteinte et débranchée avant de procéder à l'installation. Dans le cas contraire, des chocs électriques pourraient survenir.

Composantes murales

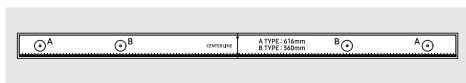

Guide de montage mural

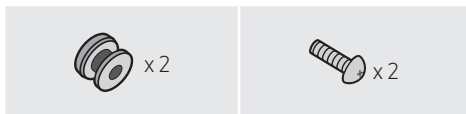

Vis de support

Vis



Support mural

1. Placez le **Guide de montage mural** contre la surface du mur.
 - Le **Guide de montage mural** doit être à niveau.
 - Si votre téléviseur est fixé au mur, installez le Soundbar au moins 2 pouces (5 cm) en dessous du téléviseur.

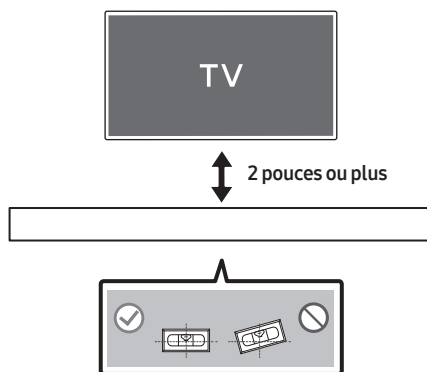

2. Alignez la **Ligne Centrale** du **Guide de montage mural** sur le centre de votre téléviseur (si vous montez le Soundbar sous ce dernier), puis fixez le **Guide de montage mural** au mur avec du ruban adhésif.

- Si vous ne l'installez pas sous un téléviseur, placez la **Ligne Centrale** au centre de la zone d'installation.

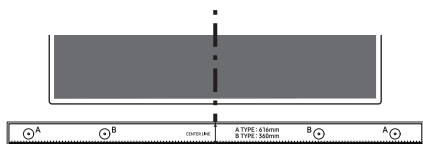

Ligne Centrale

3. Poussez une pointe de stylo ou une pointe de crayon bien taillé au centre des images **A-TYPE** à chaque extrémité du guide pour marquer les trous des vis de support, puis retirez le **Guide de montage mural**.

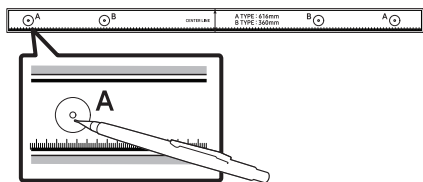

4. À l'aide d'un foret de taille appropriée, percez un trou dans le mur à chaque marque.

- Si les marques ne correspondent pas aux positions des montants de la cloison, veillez à insérer les chevilles ou les chevilles Molly appropriées dans les trous avant d'insérer les vis de support. Si vous utilisez des chevilles ou des chevilles Molly, assurez-vous que les trous que vous percez sont assez grands pour recevoir celles-ci.

5. Poussez une vis (non fournie) dans chaque **Vis de support**, puis vissez fermement chaque vis dans un trou de vis de support.

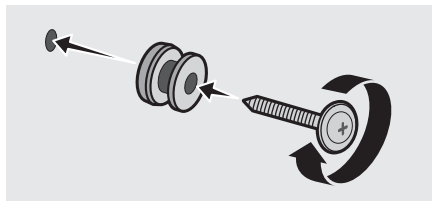

6. Installez les 2 **Support de fixation murale** selon l'orientation correcte en bas de la Soundbar, à l'aide de 2 **Vis**.

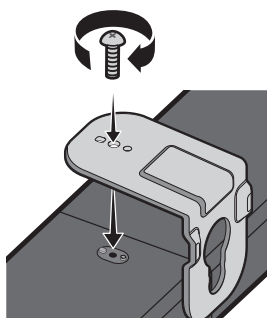

- Lors du montage, assurez-vous que l'étrier des **Support de fixation murale** est situé à l'arrière du Soundbar.

Arrière du Soundbar

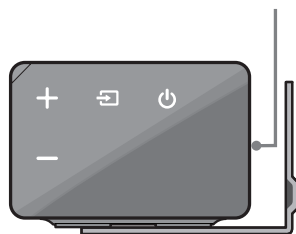

Extrémité droite du Soundbar

7. Installez le Soundbar à l'aide des **Support de fixation murale** en accrochant ces derniers sur les **Vis de support** fixées au mur.

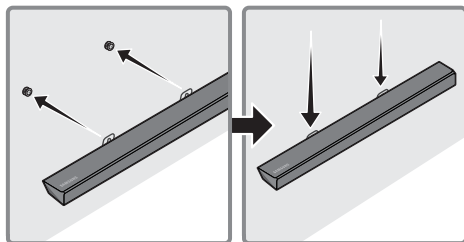

8. Faites glisser la Soundbar vers le bas, comme illustré ci-dessous, afin que les **Équerres de support mural** reposent fermement sur les **Vis de support**.

- Insérez les **Vis de support** dans la partie large (inférieure) des **Support de fixation murale**, puis faites glisser les **Support de fixation murale** vers le bas afin que les **Support de fixation murale** reposent fermement sur les **Vis de support**.

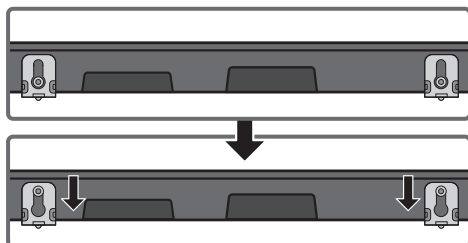

10 MISE À JOUR LOGICIELLE

Il se peut que Samsung propose ultérieurement des mises à jour pour le micrologiciel du système du Soundbar.

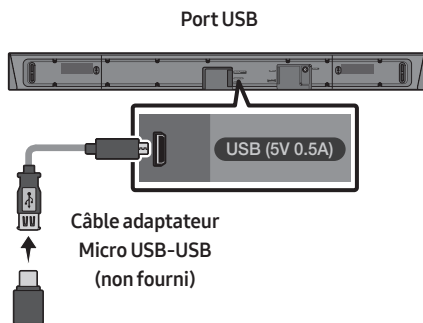

Lorsqu'une mise à jour vous est proposée, vous pouvez mettre à jour le micrologiciel en branchant un périphérique USB contenant la mise à jour sur le port USB de votre Soundbar. Pour plus d'informations sur le téléchargement de fichiers de mise à jour, consultez le site Web de Samsung Electronics à l'adresse (www.samsung.com → Support). Ensuite, entrez ou sélectionnez le modèle de votre Soundbar, sélectionnez Logiciel & Applications, puis choisissez Téléchargements. Les noms d'option peuvent varier. Pour les instructions de mise à jour, consultez la page suivante.

Procédure de mise à jour

Important : la fonction de mise à jour efface tous les paramètres utilisateur. Nous vous recommandons de noter vos paramètres afin de pouvoir les redéfinir facilement après la mise à jour. Notez que la mise à jour du logiciel réinitialise également la connexion au caisson de basses.

1. Branchez un câble adaptateur Micro USB-USB doté d'un connecteur Micro USB-USB 2.0 (type B) sur une extrémité et d'un connecteur USB 2.0 femelle standard (type A) sur l'autre au connecteur Micro USB de votre Soundbar.
 - Le câble adaptateur Micro USB-USB est vendu séparément. Pour l'acheter, contactez un Centre de service Samsung ou le service à la clientèle de Samsung.
2. Suivez les étapes ci-dessous pour télécharger le logiciel du produit : Accédez au site Web de Samsung sur (samsung.com) → recherchez le nom du modèle, puis sélectionnez l'option d'assistance à la clientèle (le nom de l'option peut changer).
3. Enregistrez le logiciel téléchargé sur une clé USB et sélectionnez «Extraire ici» pour décompresser le dossier.
4. Éteignez le Soundbar et branchez la clé USB contenant la mise à jour du logiciel au port femelle sur un câble adaptateur Micro USB. Branchez le câble au port USB du Soundbar.
5. Allumez le Soundbar. Dans les 3 minutes qui suivent, «**UPDATE**» s'affiche et la mise à jour commence.
6. Lorsque la mise à jour est terminée, le Soundbar s'éteint. Appuyez sur le bouton ► de la télécommande pendant 5 secondes. «**INIT**» apparaît à l'écran, puis le Soundbar s'éteint. La mise à jour est terminée.
 - Ce produit a une fonction DUAL BOOT. Si le micrologiciel ne parvient pas à effectuer la mise à jour, vous pouvez à nouveau mettre à jour le micrologiciel.
7. Réinitialisez vos paramètres.

Si UPDATE ne s'affiche pas

1. Éteignez le Soundbar, débranchez le périphérique de stockage qui contient les fichiers de mise à jour du port USB du Soundbar, puis rebranchez-le.
2. Débranchez le cordon d'alimentation du Soundbar, rebranchez-le, puis allumez le Soundbar.

REMARQUES

- La mise à jour du micrologiciel peut ne pas fonctionner correctement si les fichiers audio pris en charge par le Soundbar sont stockés dans le périphérique de stockage.
- Ne coupez pas l'alimentation et ne retirez pas le périphérique USB pendant que les mises à jour sont en train d'être appliquées. L'unité principale s'éteindra automatiquement après avoir terminé la mise à jour du micrologiciel.
- Une fois la mise à jour terminée, la configuration utilisateur du Soundbar est initialisée afin que vous puissiez redéfinir vos paramètres. Nous vous conseillons de noter vos paramètres par écrit pour pouvoir facilement les redéfinir après la mise à jour. Notez que la mise à jour du micrologiciel réinitialise également la connexion au caisson des basses. Si la connexion au caisson des basses n'est pas rétablie automatiquement après la mise à jour, reportez-vous à la page 6. Si la mise à jour du logiciel échoue, la clé USB est peut-être défectueuse.
- Les utilisateurs de Mac OS doivent utiliser MS-DOS (FAT) comme format USB.
- La mise à jour par USB peut ne pas être disponible. Cela dépend du fabricant du périphérique de stockage.

11 DÉPANNAGE

Avant de contacter l'assistance, effectuez les vérifications suivantes.

L'unité ne s'allume pas.

Le cordon d'alimentation est-il branché sur la prise?

→ Branchez le cordon d'alimentation sur la prise.

Lorsque j'appuie sur un bouton, la fonction ne s'active pas.

Y'a-t-il de l'électricité statique dans l'air?

→ Débranchez le cordon d'alimentation et rebranchez-le.

Le son est interrompu en mode BT.

→ Reportez-vous aux sections relatives à la connexion Bluetooth aux pages 12 et 18.

Il n'y a pas de son.

La fonction Mise en sourdine est-elle activée?

→ Appuyez sur le bouton **VOL** pour désactiver la fonction.

Le volume est-il réglé au minimum?

→ Réglez le volume.

La télécommande ne fonctionne pas.

Les piles sont-elles déchargées?

→ Remplacez-les par de nouvelles piles.

La distance entre la télécommande et l'unité principale du Soundbar est-elle trop grande?

→ Approchez la télécommande de l'unité principale du Soundbar.

Le voyant rouge sur le caisson de basses clignote et le caisson de basses n'émet aucun son.

Ce problème peut arriver lorsque le caisson des basses n'est pas connecté à l'unité principale du Soundbar.

→ Essayez à nouveau de connecter votre caisson de basses. (Voir page 6)

Le caisson de basses émet un bourdonnement et vibre sensiblement.

Essayez de régler les vibrations de votre caisson de basses.

→ Poussez le bouton **WOOFER** vers le haut ou le bas pour régler le volume du caisson de basses. (jusqu'à -12, ou entre -6 et +6)

12 LICENCE



Manufactured under license from Dolby Laboratories. Dolby, Dolby Audio, Pro Logic, and the double-D symbol are trademarks of Dolby Laboratories.



For DTS patents, see <http://patents.dts.com>. Manufactured under license from DTS Licensing Limited. DTS, the Symbol, DTS in combination with the Symbol, and DTS Digital Surround are registered trademarks or trademarks of DTS, Inc. in the United States and/or other countries. © DTS, Inc. All Rights Reserved.



The terms HDMI and HDMI High-Definition Multimedia Interface, and the HDMI Logo are trademarks or registered trademarks of HDMI Licensing LLC in the United States and other countries.

13 AVIS DE LICENCES LIBRES

Pour transmettre des demandes et des questions portant sur les sources ouvertes, communiquez avec Samsung par courriel (oss.request@samsung.com).

14 REMARQUE IMPORTANTE CONCERNANT LE SERVICE

Les chiffres et les illustrations contenus dans ce Guide d'utilisation sont fournis à titre de référence uniquement et pourraient ne pas représenter exactement le produit.

15 CARACTÉRISTIQUES ET GUIDE

Spécifications

Nom de modèle	HW-R650
USB	5V/0,5A
Poids	6,4 lbs (2,9 kg)
Dimensions (L x H x P)	41,7 x 2,3 x 3,4 po (1060,0 x 59,0 x 87,5 mm)
Plage de températures en fonctionnement	+41°F à +95°F (+5°C à +35°C)
Plage d'humidité en fonctionnement	10 % à 75 %
AMPLIFICATEUR Puissance de sortie nominale	30W x 6
Formats de lecture pris en charge	LPCM 2ch, Dolby Audio™ (prise en charge de Dolby® Digital), DTS

Nom du caisson de basses	PS-WR65D
Poids	13,2 lbs (6,0 kg)
Dimensions (L x H x P)	7,9 x 13,9 x 11,9 po (200,0 x 353,0 x 302,0 mm)
AMPLIFICATEUR Puissance de sortie nominale	160W

REMARQUES

- Samsung Electronics Co., Ltd se réserve le droit de modifier les caractéristiques sans préavis.
- Le poids et les dimensions sont approximatifs.

SAMSUNG

GARANTIE LIMITÉE À L'ACHETEUR INITIAL

Samsung Electronics Canada Inc. (SECA) garantit ce produit contre tout défaut de fabrication. SECA garantit aussi que si cet appareil ne fonctionne pas convenablement durant la période de garantie SECA se réservera le droit de réparer ou de remplacer l'appareil défectueux.

Toutes les réparations sous garantie doivent être effectuées par un Centre de service autorisé SECA. Le nom et l'adresse du Centre de service le plus près de chez vous peut être obtenu en composant sans frais le 1-800-268-1620 ou en visitant notre site web au www.samsung.ca

MAIN-D'OEUVRE
UN (1) AN (AU COMPTOIR)

PIÈCES
UN (1) AN

Pour tous les modèles portatifs, le transport de l'appareil sera la responsabilité du client. Le reçu de vente original doit être conservé par le client car cela constitue la seule preuve d'achat acceptée. Le client doit le présenter au Centre de service agréé au moment où il fait la demande d'une réparation sous garantie.

EXCLUSIONS (CE QUI N'EST PAS COUVERT)

Cette garantie ne couvre pas les dommages causés par un accident, un incendie, une inondation, un cas de force majeure, un mauvais usage ou une tension incorrecte. La garantie ne couvre pas une mauvaise installation, une mauvaise réparation, une réparation non autorisée et tout usage commercial ou dommages survenus durant le transport. Le fini extérieur et intérieur de même que les lampes ne sont pas couverts par cette garantie. Les ajustements par le client qui sont expliqués dans le guide de l'utilisateur ne sont pas couverts en vertu de cette garantie. Cette garantie sera automatiquement annulée pour tout appareil qui aurait un numéro de série manquant ou modifié. Cette garantie est valable seulement sur les appareils achetés et utilisés au Canada.

Samsung Electronics Canada Inc
2050 Derry Rd West
Mississauga, On. L5N 0B9
Tel: 1-800-SAMSUNG (726-7864)
Fax: (905) 542- 1199
Website: http://www.samsung.com/ca_fr

SAMSUNG



© 2019 Samsung Electronics Co., Ltd. Tous droits réservés.

Comment contacter Samsung dans le monde

Si vous avez des suggestions ou des questions concernant les produits Samsung, veuillez contacter le Service Consommateurs Samsung.

SIÈGE SOCIAL

Samsung Electronics Canada Inc. 2050 Derry Road West, Mississauga, Ontario L5N 0B9 Canada

TEL: 1-800-SAMSUNG (1-800-726-7864)

www.samsung.com/ca_fr/support

Country	Contact Center ☎	Web Site
■ North America		
CANADA	1-800-SAMSUNG (726-7864)	www.samsung.com/ca/support (English) www.samsung.com/ca_fr/support (French)
U.S.A	1-800-SAMSUNG (726-7864)	www.samsung.com/us/support