

SONY

Sound Bar

SONY®

Sound Bar

Operating Instructions US

Manuel d'instructions FR

Manual de instrucciones ES

The software of this system may be updated in the future. To find out details on any available updates, please visit the following URL.
<http://www.sony.com/soundbarsupport>

Le logiciel de ce système est susceptible d'être mis à jour. Pour en savoir plus sur les éventuelles mises à jour disponibles, visitez l'URL suivante.
<http://www.sony.com/soundbarsupport>

El software de este sistema podría actualizarse en el futuro. Para obtener mas informacion sobre las actualizaciones disponibles, visite la URL siguiente.
<http://www.sony.com/soundbarsupport>

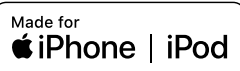

* 4 6 8 7 5 9 1 1 4 * (1)

Owner's Record

The model and serial numbers are located on the bottom of the Bar Speaker. Record the serial numbers in the space provided below. Refer to them whenever you call upon your Sony dealer regarding this product.

Model No. HT-CT800

Serial No. _____

WARNING

To reduce the risk of fire or electric shock, do not expose this apparatus to rain or moisture.

The unit is not disconnected from the mains as long as it is connected to the AC outlet, even if the unit itself has been turned off.

To reduce the risk of fire, do not cover the ventilation opening of the appliance with newspapers, tablecloths, curtains, etc.

Do not expose the appliance to naked flame sources (for example, lighted candles).

To reduce the risk of fire or electric shock, do not expose this appliance to dripping or splashing, and do not place objects filled with liquids, such as vases, on the appliance.

As the main plug is used to disconnect the unit from the mains, connect the unit to an easily accessible AC outlet. Should you notice an abnormality in the unit, disconnect the main plug from the AC outlet immediately.

Do not install the appliance in a confined space, such as a bookcase or built-in cabinet.

Do not expose batteries or appliances with battery-installed to excessive heat, such as sunshine and fire.

Indoor use only.

For the Bar Speaker

The nameplate and date of manufacture are located on the bottom of the Bar Speaker.

For the customers in the U.S.A.



The Caution Marking is put on the Bottom Enclosure (For the Bar Speaker).



This symbol is intended to alert the user to the presence of uninsulated "dangerous voltage" within the product's enclosure that may be of sufficient magnitude to constitute a risk of electric shock to persons.



This symbol is intended to alert the user to the presence of important operating and maintenance (servicing) instructions in the literature accompanying the appliance.

Important Safety Instructions

- 1) Read these instructions.
- 2) Keep these instructions.
- 3) Heed all warnings.
- 4) Follow all instructions.
- 5) Do not use this apparatus near water.
- 6) Clean only with dry cloth.
- 7) Do not block any ventilation openings. Install in accordance with the manufacturer's instructions.
- 8) Do not install near any heat sources such as radiators, heat registers,

stoves, or other apparatus (including amplifiers) that produce heat.

- 9) Do not defeat the safety purpose of the polarized or grounding-type plug. A polarized plug has two blades with one wider than the other. A grounding type plug has two blades and a third grounding prong. The wide blade or the third prong are provided for your safety. If the provided plug does not fit into your outlet, consult an electrician for replacement of the obsolete outlet.
- 10) Protect the power cord from being walked on or pinched particularly at plugs, convenience receptacles, and the point where they exit from the apparatus.
- 11) Only use attachments/accessories specified by the manufacturer.
- 12) Use only with the cart, stand, tripod, bracket, or table specified by the manufacturer, or sold with the apparatus. When a cart is used, use caution when moving the cart/apparatus combination to avoid injury from tip-over.



- 13) Unplug this apparatus during lightning storms or when unused for long periods of time.
- 14) Refer all servicing to qualified service personnel. Servicing is required when the apparatus has been damaged in any way, such as power-supply cord or plug is damaged, liquid has been spilled or objects have fallen into the apparatus, the apparatus has been exposed to rain or moisture, does not operate normally, or has been dropped.

The following FCC statement applies only to the version of this model manufactured for sale in the U.S.A.

Other versions may not comply with FCC technical regulations.

NOTE:

This equipment has been tested and found to comply with the limits for a Class B digital device, pursuant to Part 15 of the FCC Rules. These limits are designed to provide reasonable protection against harmful interference in a residential installation. This equipment generates, uses and can radiate radio frequency energy and, if not installed and used in accordance with the instructions, may cause harmful interference to radio communications.

However, there is no guarantee that interference will not occur in a particular installation. If this equipment does cause harmful interference to radio or television reception, which can be determined by turning the equipment off and on, the user is encouraged to try to correct the interference by one or more of the following measures:

- Reorient or relocate the receiving antenna.
- Increase the separation between the equipment and receiver.
- Connect the equipment into an outlet on a circuit different from that to which the receiver is connected.
- Consult the dealer or an experienced radio/TV technician for help.

Properly shielded and grounded cables and connectors must be used for connection to host computers and/or peripherals in order to meet FCC emission limits.

CAUTION

You are cautioned that any changes or modifications not expressly approved in this manual could void your authority to operate this equipment.

This equipment must not be co-located or operated in conjunction with any other antenna or transmitter.

This equipment complies with FCC radiation exposure limits set forth for an uncontrolled environment and meets the FCC radio frequency (RF) Exposure Guidelines. This equipment should be installed and operated keeping the radiator at least 20cm or more away from person's body (excluding extremities: hands, wrists, feet and ankles).

Compliance with FCC requirement 15.407(c)

Data transmission is always initiated by software, which is the passed down through the MAC, through the digital and analog baseband, and finally to the RF chip. Several special packets are initiated by the MAC. These are the only ways the digital baseband portion will turn on the RF transmitter, which it then turns off at the end of the packet. Therefore, the transmitter will be on only while one of the aforementioned packets is being transmitted. In other words, this device automatically discontinues transmission in case of either absence of information to transmit or operational failure.

Frequency Tolerance: ± 20 ppm or less

For the customers in Canada

Properly shielded and grounded cables and connectors must be used for connection to host computers and/or peripherals.

This device complies with Industry Canada's licence-exempt RSSs. Operation is subject to the following two conditions:

- (1) This device may not cause interference; and
- (2) This device must accept any interference, including interference that may cause undesired operation of the device.

This equipment complies with IC radiation exposure limits set forth for an uncontrolled environment and meets RSS-102 of the IC radio frequency (RF) Exposure rules. This equipment should be installed and operated keeping the radiator at least 20cm or more away from person's body (excluding extremities: hands, wrists, feet and ankles).

5.15 - 5.25 GHz band is restricted to indoor operations only.

High-power radars are allocated as primary users (i.e. priority users) of the bands 5250-5350 MHz and 5650-5850 MHz and that these radars could cause interference and/or damage to LE-LAN devices.

Table of Contents

What's in the Box	7
What You Can Do with the System	8
Guide to Parts and Controls	10
About the Home Menu	15

Setup

Basic Setup	➔ Startup Guide (separate document)
Connecting a 4K TV and 4K Devices	18
Connecting a TV or Portable Audio Device via the ANALOG IN Jack	20
Connecting to a Wired Network	21
Connecting to a Wireless Network	22
Mounting the Main Unit on a Wall	24
Attaching the Foot	26

Listening to the Sound

Listening to the TV	27
Listening to the Connected AV Device	27
Listening to Music on a USB Device	28

Selecting the Sound Effect

Setting the Sound Effect that is Tailored to Sound Sources (SOUND FIELD)	30
Enjoying Clear Sound with Low Volume at Midnight (NIGHT)	31
Making Dialogues Clearer (VOICE)	31
Adjusting the Volume of the Subwoofer	32

Adjusting the Delay Between the Picture and Sound	32
---	----

Listening to Music/Sound with the BLUETOOTH® Function

Listening to Music from a Mobile Device	34
Listening to Sound of the Connected TV or Device from Headphones	37

Listening to Music/Sound Using the Network Function

Listening to Music on your PC via a Home Network	39
Listening to Music on the Mobile Device with SongPal	40
Using Chromecast built-in	41
Using Spotify	42
Using the MUSIC SERVICE Button	43
Connecting the SongPal Link-Compatible Device (Wireless Multi Room/Wireless Surround)	44

Using the Various Functions/Settings

Customizing the Speaker Settings for Surround Sound	47
Performing the Wireless Connection of the Subwoofer (LINK)	48
Playing Compressed Audio Files or CDs in Natural Sound Quality (DSEE)	49
Enjoying Multiplex Broadcast Sound (AUDIO)	49
Deactivating Buttons on the Main Unit	50

Changing the Brightness of the Front Panel Display and BLUETOOTH Indicator (DIMMER)	50
Saving Power in Standby Mode	51
Using the Control for HDMI Function	51
Using the "BRAVIA" Sync Function	53
Using the Setup Display	55
Options Menu List	62

Troubleshooting

Troubleshooting	63
Resetting the System	71

Additional Information

Specifications	72
Power Consumption by the Setting Value for Each Standby Mode	74
Playable Types of Audio Files	75
Supported Input Audio Formats	76
Supported HDMI Video Formats	77
On BLUETOOTH Communication	79
END USER LICENSE AGREEMENT	80
Precautions	84
Index	88

What's in the Box

- Bar Speaker (1)

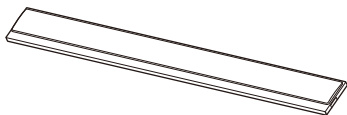

- Wall mounting bracket (2)



- Foot (2)

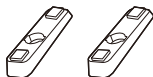

- Screw (2)



- Subwoofer (1)

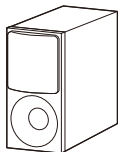

- Remote control (1)

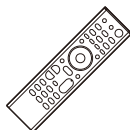

- R03 (size AAA) battery (2)



- HDMI cable (supports the specification equal to Premium High Speed HDMI cable with Ethernet) (1)

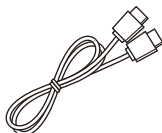

- WALL MOUNT TEMPLATE (1)



- Startup Guide



- Operating Instructions



What You Can Do with the System

"Listening to the TV" (page 27)

"Listening to the Connected AV Device" (page 27)

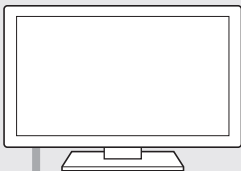

Blu-ray Disc™ player, cable box, or satellite box, etc.



Connecting the TV and other devices (refer to "Startup Guide" (separate document) or see "Connecting a TV or Portable Audio Device via the ANALOG IN Jack" (page 20).)

"Using the Control for HDMI Function" (page 51)

"Using the "BRAVIA" Sync Function" (page 53)

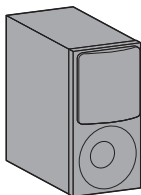
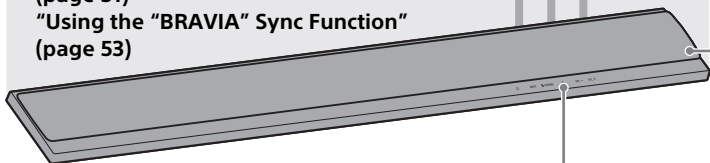

"Performing the Wireless Connection of the Subwoofer (LINK)" (page 48)



"Using Spotify" (page 42)*

"Using the MUSIC SERVICE Button" (page 43)

- * This service may not be available in some countries/regions.
- * To play on the system, you need the Spotify Premium account.



"Listening to Music on a USB Device" (page 28)

"Connecting to a Wired Network" (page 21)

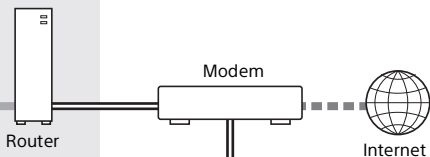

"Connecting to a Wireless Network" (page 22)

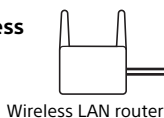

"Listening to Music on your PC via a Home Network" (page 39)

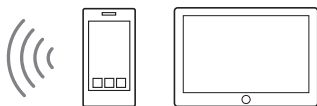

"Listening to Music from a Mobile Device" (page 34)

"Listening to Music on the Mobile Device with SongPal" (page 40)

Tip

SongPal has been updated and released as Sony | Music Center. Sony | Music Center is compatible with the system.



"Listening to Sound of the Connected TV or Device from Headphones" (page 37)

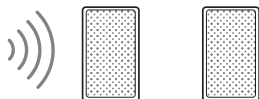

"Adding Rear Speakers (Wireless Surround)" (page 44)



"Listening to the Same Music in Different Rooms (Wireless Multi Room)" (page 44)

Guide to Parts and Controls

Details are omitted from the illustrations.

Bar Speaker (Main Unit)

Front

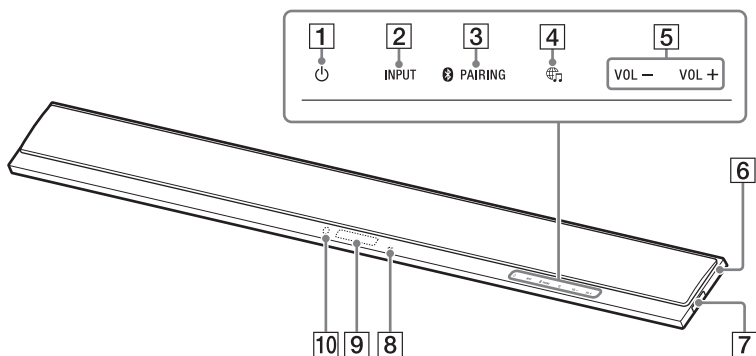

1 (power) button

Turns on the system or sets it to standby mode.

2 INPUT button (page 15, 27)

3 BLUETOOTH PAIRING button (page 34)

4 (MUSIC SERVICE) button (page 43)

5 VOL +/- buttons

6 N-Mark (page 35)

When using the NFC function, touch your NFC-compatible device to the mark.

7 (USB) port (page 28)

8 BLUETOOTH indicator

- Flashes quickly in blue: During pairing standby status
- Flashes in blue: BLUETOOTH connection is being attempted
- Lights in blue: BLUETOOTH connection has been established

9 Front panel display

10 Remote control sensor

Point the remote control at the remote control sensor to operate the system.

Rear

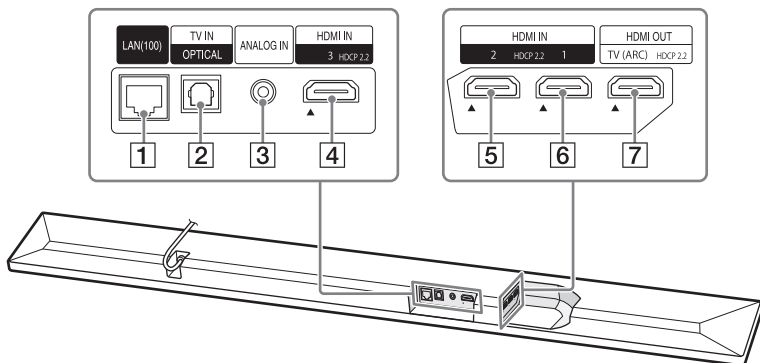

1 LAN(100) port

2 TV IN (OPTICAL) jack

3 ANALOG IN jack

4 HDMI IN 3 jack

For the specifications and note on connections, see “Supported HDMI Video Formats” (page 77).

5 HDMI IN 2 jack

For the specifications and note on connections, see “Supported HDMI Video Formats” (page 77).

6 HDMI IN 1 jack

For the specifications and note on connections, see “Supported HDMI Video Formats” (page 77).

7 HDMI OUT (TV (ARC)) jack

For the specifications and note on connections, see “Supported HDMI Video Formats” (page 77).

Subwoofer

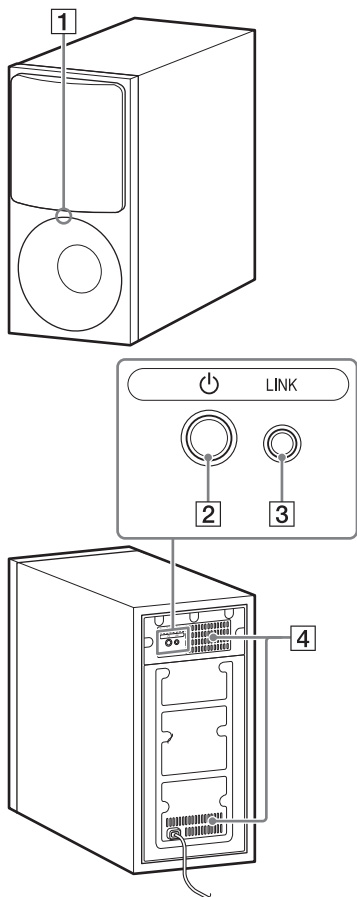

1 Power indicator

- Lights in red: The subwoofer is in standby mode
- Flashes in green: While attempting link connection
- Lights in green: The subwoofer is connected to the system with the Link function

2 (power) button

Turns on the subwoofer or sets it to standby mode.

3 LINK button (page 48)

4 Ventilation holes

For safety, do not block the ventilation holes.

Remote Control

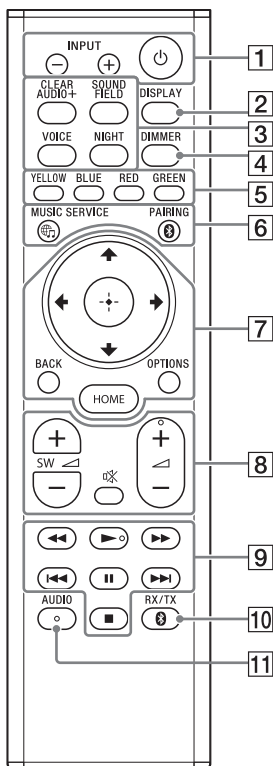

1 INPUT +/- (page 15, 27)

⏻ (power)

Turns on the system or sets it to standby mode.

2 DISPLAY**

Displays playback information on the TV screen.

Playback information is not displayed for TV input.

3 CLEAR AUDIO+ (page 30)

SOUND FIELD (page 30)

VOICE (page 31)

NIGHT (page 31)

4 DIMMER (page 50)

5 Color buttons

Shortcut keys for selecting items on some menus.

6 MUSIC SERVICE (page 43)

BLUETOOTH PAIRING (page 34)

7 OPTIONS** (page 32, 62)

Displays the options menu on the TV screen.

The options menu is not displayed for the TV input.

BACK (page 15)

⬅/➡/⬅/➡ (page 15)

⊕ (enter) (page 15)

HOME (page 15)

8 (muting)

Turns off the sound temporarily.

◀ (volume) +/ -

Adjusts the volume.

SW (subwoofer volume) +/-

Adjusts the volume of the subwoofer.

9 Playback operation buttons

⏮/⏭ (rewind/fast forward)

Searches backward or forward.

⏪/⏩ (previous/next)

Selects the previous/next chapter, track, or file.

▶ (play)*

Starts or re-starts playback (resume play).

⏸ (pause)



Pauses or re-starts playback.

■ (stop)

Stops playback.

10 **BLUETOOTH RX/TX (BLUETOOTH receiver/transmitter) (page 38)**

11 **AUDIO* (page 49)**

* The AUDIO, , and  + buttons have a tactile dot. Use it as a guide during operation.

**When watching HDR signal and certain 4K format video, the OPTIONS and DISPLAY buttons do not work and the On-Screen Display (OSD) of the system is not displayed. For details about the 4K video format, see "Supported HDMI Video Formats" (page 77).

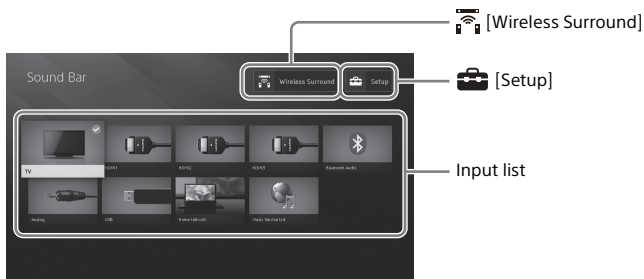

About the Home Menu

You can display the home menu on the TV screen by connecting the system and TV with the HDMI cable (supplied). From the home menu, you can set the various settings by selecting  [Setup] or select the input or service that you want to watch from the input list. The home menu is displayed in the language that is selected in [Easy Setup]. (The following screen is an example when selecting English.)

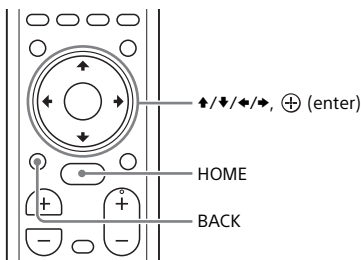

Using the Home Menu



- 1 Press HOME.**
The home menu appears on the TV screen.
- 2 Press ↑/↓/←/→ to select  [Setup], an item on the input list, or  [Wireless Surround], then press ⊕.**
The selected input, setup display, or setting display for the wireless surround function appears on the TV screen.
To return to the previous screen, press BACK.

Input list

Input name	Explanation
[TV]	Outputs the TV sound. (page 27)
[HDMI1]	Outputs the sound of device that is connected to the HDMI IN 1 jack. (page 27)
[HDMI2]	Outputs the sound of device that is connected to the HDMI IN 2 jack. (page 27)
[HDMI3]	Outputs the sound of device that is connected to the HDMI IN 3 jack. (page 27)
[Bluetooth Audio]	Outputs the sound of device that is connected with the BLUETOOTH function. (page 34)
[Analog]	Outputs the sound of device that is connected to the ANALOG IN jack. (page 27)
[USB]	Outputs music files stored on a connected USB device. (page 28)
[Home Network]	Outputs music files on the device that is connected via the network. (page 39)
[Music Service List]	Displays the operation method for music services. (page 43)



[Setup]

See “Using the Setup Display” (page 55).



[Wireless Surround]

Displays the setting display for the wireless surround function that allows you to use the wireless speakers (not supplied) as the surround speakers of the system. Perform the setting by following the on-screen instructions. For details about the supported wireless speakers, refer to the following URL.





<http://sony.net/nasite>

Tip





You can also select the input by pressing INPUT +/- repeatedly.

About the Steps Description





In these Operating Instructions, the operations are described as steps that are operated on the home menu displayed on the TV screen by using the remote control while the system and TV are connected with the HDMI cable (supplied).

The operating steps that select items on the TV screen by using /// and  are simplified in the following way.

Example: Select  [Setup] from the home menu.

The operation that selects an item by pressing /// and  is expressed as “select.”

Example: Select [Network Settings] - [Internet Settings] - [Wired Setup] on the home menu.

When repeating the operation that selects an item by pressing /// and , the selected items are linked with “-.”

Tips

- You can use the buttons on the main unit if they have the same or similar names as those on the remote control.
- Characters in brackets [] appear on the TV screen. Characters in quotes “ ” appear in the front panel display.

Basic Setup

Refer to Startup Guide (separate document).

Connecting a 4K TV and 4K Devices

All HDMI jacks on the system support 4K video format and HDCP2.2 (High-bandwidth Digital Content Protection System Revision 2.2).

To watch 4K video content, connect the 4K TV and 4K devices to the system via an HDCP2.2-compatible HDMI jack on each device.

You can only view 4K video content through the HDCP2.2-compatible HDMI jack connection.

When an HDCP2.2-Compatible HDMI Jack on the TV is Labeled with "ARC"

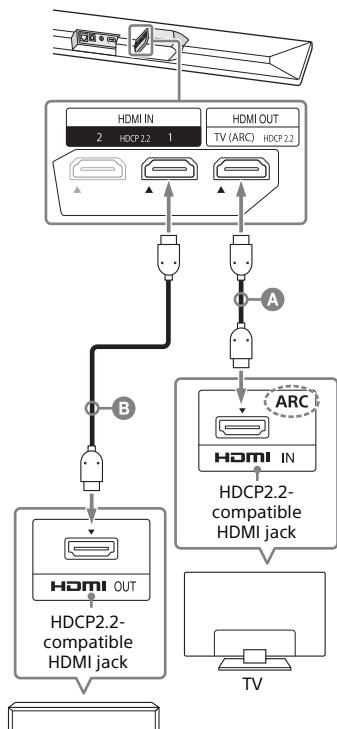

Blu-ray Disc player, cable box, or satellite box, etc.

- A** HDMI cable (supplied)
- B** HDMI cable (not supplied)

Use an HDMI cable which supports the 4K video format that you want to watch. For details, see "Supported HDMI Video Formats" (page 77).

1 Check which HDMI IN jack on your TV is compatible with HDCP2.2.

Refer to the operating instructions of the TV.

- 2** Connect the HDCP2.2-compatible HDMI IN jack on the TV and HDMI OUT jack on the main unit with the HDMI cable (supplied).

TV connection is completed.

- 3** Connect the HDCP2.2-compatible HDMI OUT jack of the 4K device and HDMI IN jack of the main unit with the HDMI cable (not supplied).

Refer to the operating instructions of the 4K device to check that the HDMI OUT jack of the 4K device is compatible with HDCP2.2.
4K device connection is completed.

When an HDCP2.2-Compatible HDMI Jack on the TV is not Labeled with "ARC"

If your TV's HDCP2.2-compatible HDMI IN jack is not compatible with ARC (Audio Return Channel), the TV sound is not output from the system. In this case, connect the optical output jack of the TV and the TV IN (OPTICAL) jack on the main unit with the optical digital cable (not supplied).

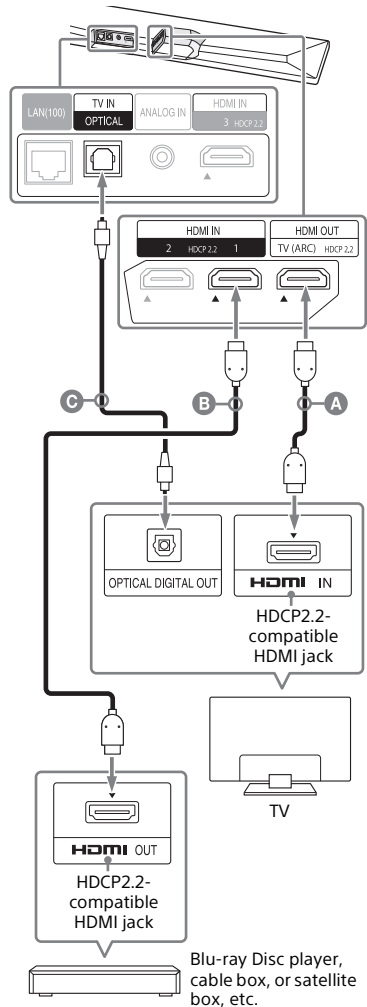

- A** HDMI cable (supplied)
B HDMI cable (not supplied)
 Use an HDMI cable which supports the 4K video format that you want to watch. For details, see "Supported HDMI Video Formats" (page 77).
C Optical digital cable (not supplied)

Setting the HDMI Signal Format to Watch 4K Video Content

To watch 4K video content, select the appropriate setting for the connected 4K TV and 4K device.

- 1 Press HOME.**
The home menu appears on the TV screen.
- 2 Select  [Setup] from the home menu.**
The setup display appears on the TV screen.
- 3 Select [System Settings] - [HDMI Settings] - [HDMI Signal Format].**
- 4 Select the setting you want.**
 - [Standard format] (default setting): Select when the connected TV and devices support standard bandwidth video formats.
 - [Enhanced format]: Select when both the connected TV and devices support high bandwidth video formats such as 4K 60p 4:4:4 etc.

For the relation of the [HDMI Signal Format] setting options, supported video format signals, and HDMI cables to be used, see "Supported HDMI Video Formats" (page 77).

Notes

- Depending on the TV, the TV setting for HDMI output may be required. Refer to the operating instructions of the TV.
- When the picture is not displayed after [HDMI Signal Format] is set to [Enhanced format], set it to [Standard format].

Connecting a TV or Portable Audio Device via the ANALOG IN Jack

To connect following devices to the system, connect them via the ANALOG IN jack on the system.

- TV that does not have an HDMI jack and optical digital output jack
- Portable audio device such as a smartphone, WALKMAN®

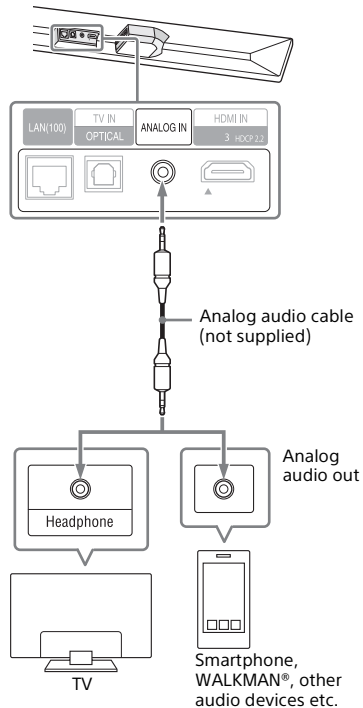

Note

If the TV's headphone jack also serves as an audio output jack, check the audio output settings of the TV. For details, refer to the operating instructions of the TV.

Connecting to a Wired Network

Prepare the network by connecting the system and PC to your home network with a LAN cable.

Connecting to a PC or Router with a LAN Cable

The following illustration is the example for connection of the system and PC to your home network.

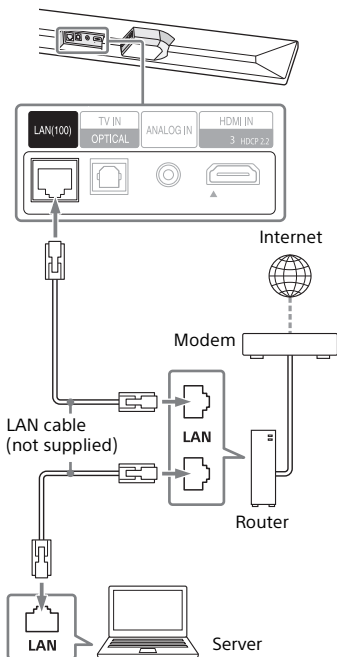

Note

The server needs to be connected to the same network as that of the system.

Tip

We recommend that you use a shielded straight interface cable (not supplied).

Connecting by Obtaining the Network Information Automatically



- 1 Press HOME.**
 The home menu appears on the TV screen.
- 2 Select [Setup] from the home menu.**
 The setup display appears on the TV screen.
- 3 Select [Network Settings] - [Internet Settings] - [Wired Setup].**
- 4 Select [Auto].**
 The system starts network settings and the network setting status appears.
 Press \uparrow/\downarrow to browse information, and then press \rightarrow .
- 5 Select [Save & Connect].**
 The system starts connecting to the network. For details, refer to the messages that appear on the TV screen.

Connecting by Using a Fixed IP Address

- 1 Press HOME.**

The home menu appears on the TV screen.
- 2 Select  [Setup] from the home menu.**

The setup display appears on the TV screen.
- 3 Select [Network Settings] - [Internet Settings] - [Wired Setup].**
- 4 Select [Manual].**
- 5 Perform the setting by following the on-screen instructions.**

The system starts network settings and the network setting status appears.
Press / to browse information, and then press .
- 6 Select [Save & Connect].**

The system starts connecting to the network. For details, refer to the messages that appear on the TV screen.

Connecting to a Wireless Network

Prepare the network by connecting the system and PC to your wireless LAN router.

Note

The server needs to be connected to the same network as that of the system.

Connecting with the WPS Button

When your wireless LAN router (access point) is Wi-Fi Protected Setup (WPS)-compatible, you can easily set the network settings with the WPS button.

- 1 Press HOME.**

The home menu appears on the TV screen.
- 2 Select  [Setup] from the home menu.**

The setup display appears on the TV screen.
- 3 Select [Network Settings] - [Internet Settings] - [Wireless Setup] - [Wi-Fi Protected Setup™ (WPS)].**
- 4 Select [Start].**
- 5 Press the WPS button on the access point.**

The system starts connecting to the network.

Connecting by Selecting the Network Name (SSID)

If your wireless LAN router (access point) is not compatible with Wi-Fi Protected Setup (WPS), check the following information in advance.

- The network name (SSID)*

- The security key (password)**

* SSID (Service Set Identifier) is a name that identifies a particular access point.

**This information should be available from a label on your wireless LAN router/ access point, from the operating instructions, from the person who set up your wireless network, or from the information provided by your Internet service provider.

- 1 Press HOME.**
The home menu appears on the TV screen.
- 2 Select  [Setup] from the home menu.**
The setup display appears on the TV screen.
- 3 Select [Network Settings] - [Internet Settings] - [Wireless Setup].**
The list of the network name appears on the TV screen.
- 4 Select the desired network name (SSID).**
- 5 Enter the security key (or password) using the software keyboard, and then select [Enter].**
The system starts connecting to the network.

Connecting by Using a Fixed IP Address

Select [New connection registration] - [Manual registration] in step 4 of "Connecting by Selecting the Network Name (SSID)" and follow the on-screen instructions.

Connecting by Using a PIN Code

Select [New connection registration] in step 4 of "Connecting by Selecting the Network Name (SSID)" and select [(WPS) PIN Method].

Connecting by SongPal

SongPal can connect the system to the same wireless network as that of the mobile device. For details, follow the instruction of the app or refer to the following URL.

<http://info.songpal.sony.net/help/>

Mounting the Main Unit on a Wall

You can mount the main unit on a wall.

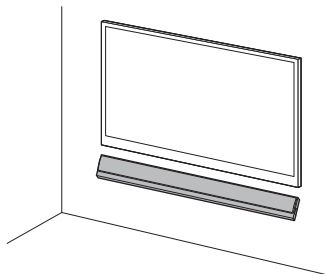

Notes

- Prepare screws (not supplied) that are suitable for the wall material and strength. As a plasterboard wall is especially fragile, attach the screws securely in the wall beam. Install the speakers horizontally, hung by screws in studs in a continuous flat section of the wall.
- Have the installation done by a Sony dealer or licensed contractor and pay special attention to safety during the installation.
- Sony shall not be held responsible for accidents or damage caused by improper installation, insufficient wall strength, improper screw installation or natural disaster, etc.

- 1** Fix the wall mounting brackets (supplied) to the bracket fixing holes on the bottom of the main unit with the screws (supplied) so that the surface of each wall mounting bracket is as shown in the illustration.

Fix the two wall mounting brackets to the left and right fixing holes on the bottom of the main unit.

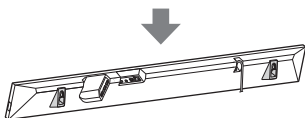
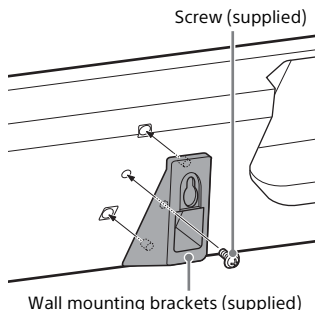

- 2** Prepare screws (not supplied) that are suitable for the holes on the wall mounting bracket.

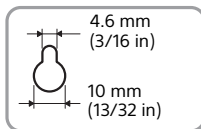
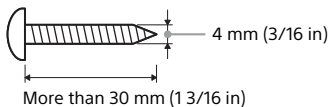

Hole on the wall mounting bracket

3 Stick WALL MOUNT TEMPLATE (supplied) on a wall.

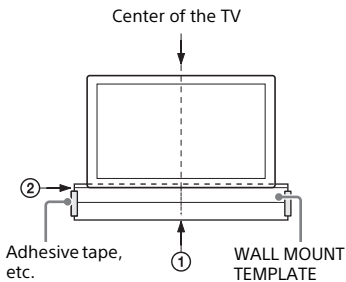

1 Align TV CENTER LINE (①) of WALL MOUNT TEMPLATE with the center line of your TV.

2 Align TV BOTTOM LINE (②) of WALL MOUNT TEMPLATE with the bottom of your TV, then stick WALL MOUNT TEMPLATE on a wall by using a commercially available adhesive tape, etc.

4 Mark the screw positions described as below on SCREW LINE (③) of WALL MOUNT TEMPLATE.

Measure the distance described below with a scale, then mark using a pencil, etc.

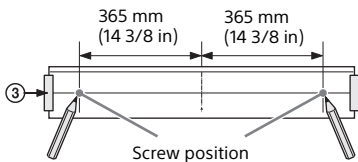

5 Fasten the screws into the mark.

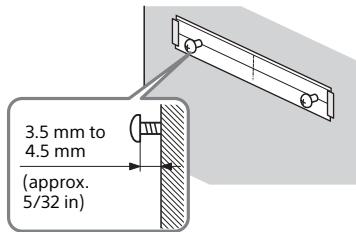

6 Remove WALL MOUNT TEMPLATE.

7 Hang the wall mounting bracket on the screws.

Align the holes of the wall mounting bracket with the screws, then hang the main unit on the two screws.

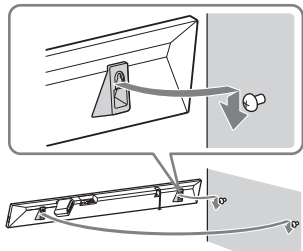

Note

When sticking WALL MOUNT TEMPLATE, smooths it out fully.

Attaching the Foot

You can install the main unit more close to your TV by attaching the Feet (supplied) to the main unit depending on the TV.

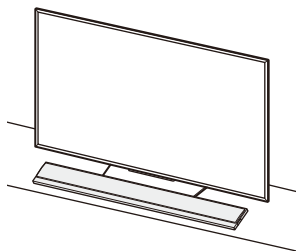

Note

When attaching the Feet, the remote control of the TV may not work depending on the TV because the height of the main unit is changed by the Feet.

- 1 Fix the Feet (supplied) to the bottom of the main unit with the screws (supplied) as shown in the illustration.**

Fix the two Feet to the left and right side on the bottom of the main unit.

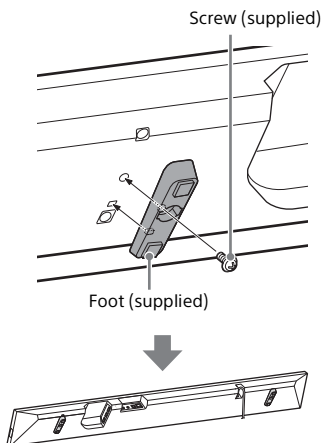

- 2 Install the main unit.**

Listening to the TV

- 1 Press HOME.**
The home menu appears on the TV screen.
- 2 Select [TV] on the home menu.**
- 3 Select the program using the TV's remote control.**
The selected TV program appears on the TV screen and the TV sound is output from the system.
- 4 Adjust the volume.**
 - Adjust the volume by pressing \triangleleft +/- on the remote control.
 - Adjust the subwoofer volume by pressing SW \triangleleft +/- on the remote control (page 32).

Note

Set the speakers setting of the TV (BRAVIA) to Audio System. Refer to the operating instructions of your TV regarding how to set the TV.

Tip

You can select [TV] by pressing INPUT +/- on the remote control.

Listening to the Connected AV Device

- 1 Press HOME.**
The home menu appears on the TV screen.
- 2 Select the input that the desired device is connected on the home menu.**
The image of the selected device appears on the TV screen and the sound is output from the system. If you select [Analog], the [Analog] screen is displayed on the TV screen.
- 3 Adjust the volume.**
 - Adjust the volume by pressing \triangleleft +/- on the remote control.
 - Adjust the subwoofer volume by pressing SW \triangleleft +/- on the remote control (page 32).

Tip

You can select the input by pressing INPUT +/- on the remote control.

Changing the Input Name Displayed on the Home Menu

You can change the input name of [HDMI1], [HDMI2], or [HDMI3] that is displayed on the home menu.

- 1 Press HOME.**
The home menu appears on the TV screen.
- 2 Put the cursor on [HDMI1], [HDMI2], or [HDMI3] on the home menu, then press OPTIONS.**
The options menu appears on the TV screen.
- 3 Select [Input Label Setting].**

4 Select the input name.

You can select the input name from the following.

- [BD Player]
- [DVD Player]
- [Cable Box]
- [Satellite]
- [GAME]
- [PC]

5 Press \oplus to complete.

Tip

When you change the input name, the displayed icon is also changed automatically.

Listening to Music on a USB Device

You can play music files stored on a connected USB device.

For playable types of files, see "Playable Types of Audio Files" (page 75).

1 Connect the USB device to the ψ (USB) port.

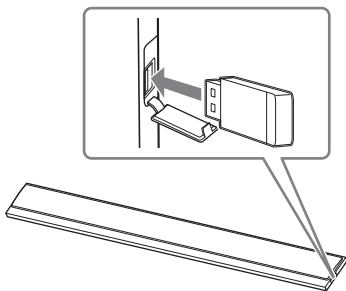

2 Press HOME.

The home menu appears on the TV screen.

3 Select [USB (Connected)] from the home menu.

4 Select the folder on which songs are stored - song.

The selected song is played and sound is output from the system.

5 Adjust the volume.

- Adjust the volume by pressing \triangleleft +/- on the remote control.
- Adjust the subwoofer volume by pressing SW \triangleleft +/- on the remote control (page 32).

Note

Do not remove the USB device during operation. To avoid data corruption or damage to the USB device, turn the system off before connecting or removing the USB device.

Tip

You can perform various operations from the options menu (page 62).

Selecting the Sound Effect

Setting the Sound Effect that is Tailored to Sound Sources (SOUND FIELD)

You can easily enjoy pre-programmed sound effects that are tailored to different kinds of sound sources.

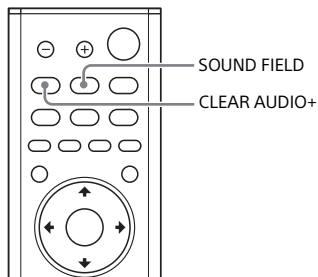

1 Press SOUND FIELD.

The sound field menu appears on the TV screen.

2 Press the button repeatedly to select the desired sound field.

Sound field	Explanation
[ClearAudio+]	The appropriate sound setting is automatically selected for the sound source.
[Movie]	Sound effects are optimized for movies. This mode replicates the density and rich expanse of sound.
[Music]	Sound effects are optimized for music.

Sound field	Explanation
[Sports]	Commentary is clear, cheers are heard as surround sound, and sounds are realistic.
[Game Studio]	Sound effects are optimized for game play.
[Standard]	Sound effects are optimized for the individual source.

Notes

- When using the wireless multi room function or Chromecast built-in, or setting [Bluetooth Mode] to [Transmitter] (page 57), the sound field function is not available.
- When using the wireless surround function, [Movie] or [Music] can be selected.
- The sound field menu does not appear on the TV screen for TV input.
- When you set [Sound Effect] to [DTS Neo:6 Cinema] or [DTS Neo:6 Music], the sound field function is disabled.

Tips

- You can select [ClearAudio+] by pressing CLEAR AUDIO+ on the remote control.
- You can select the sound field from the options menu (page 62).

Enjoying Clear Sound with Low Volume at Midnight (NIGHT)

Sound is output at low volume with minimum loss of fidelity and clarity of dialogue.

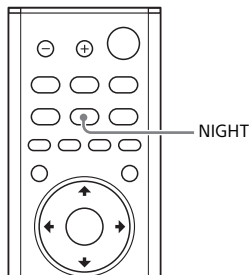

- 1 Press NIGHT.**
The night mode appears on the TV screen.
- 2 Press the button repeatedly to select the night mode.**

Mode	Explanation
[On]	Activates the night mode function.
[Off]	Deactivates the night mode function.

Note

When you turn the system off, this setting is set to [Off] automatically.

Tip

You can select [Night] from the options menu (page 62).

Making Dialogues Clearer (VOICE)

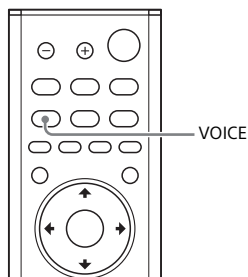

- 1 Press VOICE.**
The voice mode appears on the TV screen.
- 2 Press the button repeatedly to select the voice mode.**

Mode	Explanation
[Up Off]	Standard
[Up 1]	Dialogue is easily heard by enhancing dialogue range.
[Up 2]	Dialogue range is enhanced, and dialogue sound may be easy to hear for the elderly.

Tip

You can select [Voice] from the options menu (page 62).

Adjusting the Volume of the Subwoofer

The subwoofer is designed for playback of bass or low frequency sound.

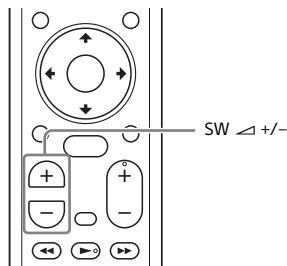

Press **SW (subwoofer volume)** \triangle +/- to adjust the volume of the subwoofer.

Note

When the input source does not contain much bass sound, such as in TV programs, the bass sound from the subwoofer may be difficult to hear.

Adjusting the Delay Between the Picture and Sound

When the sound does not match the pictures on the TV screen, you can adjust the delay between the picture and sound.

The setting method differs depending on the input.

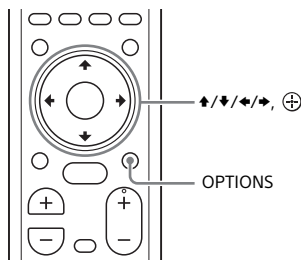

When Watching the TV

- 1 Press OPTIONS.**
"SYNC" appears in the front panel display.
- 2 Press \rightarrow or \oplus**
The adjusting time appears in the front panel display.
- 3 Adjust the delay using \uparrow/\downarrow , then press \oplus .**
You can adjust from 0 msec to 300 msec in 25 msec increments.
- 4 Press OPTIONS.**
The options menu in the front panel display turns off.

When Watching Another Device

- 1 Press OPTIONS.**
The options menu appears on the TV screen.
- 2 Select [A/V SYNC].**
- 3 Adjust the delay using ◀/▶, then press ⊕.**
You can adjust from 0 msec to 300 msec in 25 msec increments.

Listening to Music/Sound with the BLUETOOTH® Function

Listening to Music from a Mobile Device

You can listen to music stored on a mobile device such as a smartphone or tablet via a wireless connection by connecting the system and the mobile device with the BLUETOOTH function. When connecting to the mobile device with the BLUETOOTH function, you can operate by simply using the supplied remote control without turning the TV on.

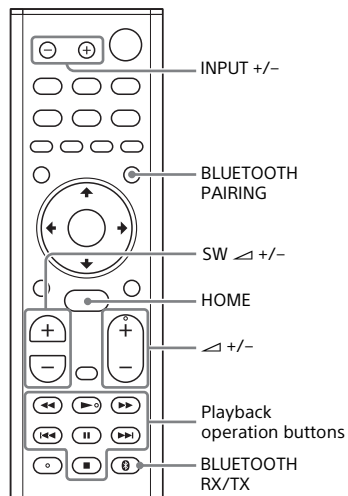

Listening to Music by Pairing with a Mobile Device

- 1 Press BLUETOOTH PAIRING.**
The system enters the pairing mode, "BT" appears in the front panel display, and the BLUETOOTH indicator flashes quickly.

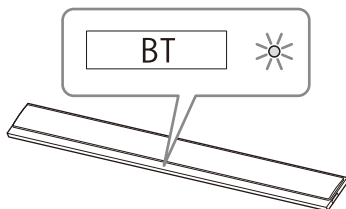

- 2 Turn on the BLUETOOTH function, and then select "HT-CT800" after searching for it on the mobile device.**

If a Passkey is requested, enter "0000."

- 3 Make sure that the BLUETOOTH indicator on the main unit lights in blue.**

A connection between the system and mobile device has been established.

- 4 Start audio playback with the music app on the connected mobile device.**

Sound is output from the main unit.

- 5 Adjust the volume.**

- Adjust the volume by pressing \triangle +/- on the remote control.
- Adjust the subwoofer volume by pressing SW \triangle +/- on the remote control (page 32).
- You can play or pause the content by using the playback operation buttons on the remote control.

To check the connection status of the BLUETOOTH function

Status	BLUETOOTH indicator
During pairing standby status	Flashes quickly in blue
Connection is being attempted	Flashes in blue
Connection has been established	Lights in blue
Not connected	Off

Tips

- Once the BLUETOOTH connection is established, an indication recommending which application to install will be displayed according to what device you have connected. Following the instructions displayed, an application called SongPal, which will enable you to operate this system, can be installed. See "Listening to Music on the Mobile Device with SongPal" (page 40) for details on SongPal.
- Perform pairing for the second and subsequent mobile devices.

Listening to Music from the Paired Mobile Device

1 Turn the BLUETOOTH function of the mobile device to on.

2 Press INPUT +/- repeatedly to display "BT" in the front panel display.

The system automatically reconnects to the mobile device it was most recently connected to.

3 Make sure that the BLUETOOTH indicator lights in blue.

A connection between the system and mobile device has been established.

4 Start audio playback with the music app on the connected mobile device.

Sound is output from the main unit.

5 Adjust the volume.

- Adjust the volume by pressing \triangleleft +/- on the remote control.
- Adjust the subwoofer volume by pressing SW \triangleleft +/- on the remote control (page 32).
- You can play or pause the content by using the playback operation buttons on the remote control.

To disconnect the mobile device

Perform any of the following items.

- Disable the BLUETOOTH function on the mobile device.
- Press BLUETOOTH PAIRING on the remote control.
- Turn off the system or mobile device.

Note

If "BT" does not appear in the front panel display by pressing INPUT +/- in step 2 of "Listening to Music from the Paired Mobile Device," press BLUETOOTH RX/TX on the remote control once.

Tip

When the connection is not established, select "HT-CT800" on the mobile device.

Connecting to a Mobile Device by One-Touch Function (NFC)

By holding an NFC-compatible mobile device such as a smartphone or tablet near the N mark on the main unit, the system is turned on automatically, then pairing and BLUETOOTH connection are performed automatically.

Compatible devices

Smartphones, tablets, and music players with the NFC function built-in (OS: Android™ 2.3.3 or later, excluding Android 3.x)

1 Turn on the NFC function of the mobile device.

2 Touch the N mark on the main unit with the mobile device.

Keep touching until the mobile device vibrates and message appears on the mobile device. Follow the on-screen instructions to complete pairing of the main unit and mobile device.

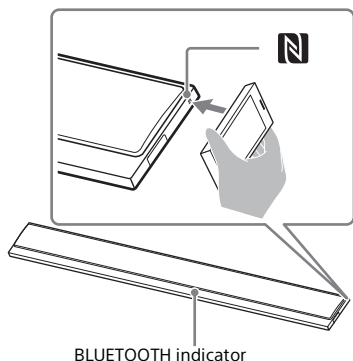

3 Make sure that the BLUETOOTH indicator lights in blue.

A connection between the system and mobile device has been established.

4 Start audio playback with the music app on the connected mobile device.

Sound is output from the system.

5 Adjust the volume.

- Adjust the volume by pressing \triangleleft +/- on the remote control.
- Adjust the subwoofer volume by pressing SW \triangleleft +/- on the remote control (page 32).
- You can play or pause the content by using the playback operation buttons on the remote control.

To stop playback by One-touch function

Touch the N mark on the main unit with the mobile device again.

Notes

- Depending on your device, you may need to perform the following items on your mobile device in advance.
 - Turn on the NFC function.
 - Install the “NFC Easy Connect” application from Google Play and start the application. (The application may not be available in some countries/regions.) For details, refer to the operating instructions of your device.
- This feature does not work with BLUETOOTH-compatible headphones. To listen to sound using a BLUETOOTH-compatible headphones, see “Listening to Sound of the Connected TV or Device from Headphones” (page 37).
- [Bluetooth Mode] is changed to [Receiver] automatically when making BLUETOOTH connection with the One-touch function. Even if the One-touch function is canceled, the [Bluetooth Mode] setting remains as [Receiver]. For details about [Bluetooth Mode], see [Bluetooth Settings] (page 57).

Listening to Sound of the Connected TV or Device from Headphones

You can listen to sound of the connected TV or device from BLUETOOTH-compatible headphones by connecting it with the BLUETOOTH function.

Listening to Sound by Pairing with Headphones

- 1 Set the BLUETOOTH-compatible headphones to the pairing mode.**
Refer to the operating instructions of the headphones for pairing method.
- 2 Press HOME.**
The home menu appears on the TV screen.
- 3 Select  [Setup] from the home menu.**
The setup display appears on the TV screen.
- 4 Select [Bluetooth Settings] - [Bluetooth Mode] - [Transmitter].**
The system enters BLUETOOTH transmission mode.
- 5 Select the name of the headphones from the [Device List] in [Bluetooth Settings].**
When the BLUETOOTH connection is established, [Bluetooth device is connected.] appears. (The connected device name also appears.)
If you cannot find name of your headphones in [Device List], select [Scan].

- 6 Return to the home menu and select the desired input.**

The image of the selected input appears on the TV screen, "BT TX" appears in the front panel display, then the sound is output from the headphones.

No sound is output from the system.

For selecting input, see "Using the Home Menu" (page 15).

- 7 Adjust the volume.**

Adjust the volume level of the headphones first. The volume level of the headphones can be controlled with VOL +/- on the main unit and \triangle +/- on the remote control.

To remove a registered device from the device list

- 1** Follow steps 1 to 5 of "Listening to Sound by Pairing with Headphones."
- 2** Select the name of the headphones, and then press OPTIONS.
- 3** Select [Remove].
- 4** Follow the on-screen instructions to delete the desired headphones from the device list.

Listening to Sound with Paired Headphones

- 1 Press HOME.**

The home menu appears on the TV screen.
- 2 Select the desired input.**

For selecting input, see "Using the Home Menu" (page 15).
- 3 Set the BLUETOOTH function of the headphones to on.**
- 4 Press BLUETOOTH RX/TX on the remote control.**

[Bluetooth Mode] is set to [Transmitter] and "BT TX" appears in the front panel display.
The system automatically reconnects to the headphones it was most recently connected to, then the sound is output from the headphones.
No sound is output from the system.
- 5 Adjust the volume.**

Adjust the volume level of the headphones. You can also adjust volume level of the headphones with \triangle +/- on the remote control.

To disconnect the headphones

Perform any of the following items.

- Disable the BLUETOOTH function on the headphones.
- Press BLUETOOTH RX/TX.
- Turn off the system or the headphones.
- Select the device name of the connected headphones from  [Setup] - [Bluetooth Settings] - [Device List]. [Connected] of the device name disappears.

About the Connection of the Headphones

- You may not be able to adjust the volume level depending on the BLUETOOTH-compatible headphones.
- [Bluetooth Audio] is disabled when [Bluetooth Mode] is set to [Off] or [Transmitter].
- When input of [Bluetooth Audio] is selected, you cannot set [Bluetooth Mode] to [Transmitter]. You cannot switch it with BLUETOOTH RX/TX on the remote control neither.
- You can register up to 9 BLUETOOTH devices. If a 10th BLUETOOTH device is registered, the oldest connected BLUETOOTH device will be overwritten by the new one.
- The system can display up to 15 detected BLUETOOTH device in the [Device List].
- You cannot change the sound effect or settings in the options menu while transmitting sound to the BLUETOOTH-compatible headphones.
- Some content may not be output due to content protection.
- Playback of audio/music on the BLUETOOTH device is delayed compared to that on the main unit due to the characteristics of BLUETOOTH wireless technology.
- You can enable or disable the reception of AAC or LDAC audio from the BLUETOOTH device (page 57).

Listening to Music/Sound Using the Network Function

Listening to Music on your PC via a Home Network

You can play music files stored on your PC via your home network. Music files can be played by operating on the menu that is displayed on the TV screen or SongPal on a mobile device such as a smartphone or tablet.

Preparing the Home Network



- 1 Connect the system to a network.**
See "Connecting to a Wired Network" (page 21) and "Connecting to a Wireless Network" (page 22).
- 2 Connect the PC to a network.**
For details, refer to the operating instructions of the PC.
- 3 Set the PC.**
To use the PC on your home network, you need to set the PC as the server. For details, refer to the operating instructions of the PC.

Tip

See  [Setup] - [Network Settings] - [Network Connection Status] when checking the network connection status.

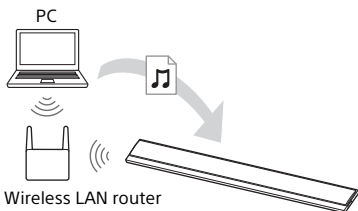
Listening to Music on a PC



- 1 Press HOME.**
The home menu appears on the TV screen.
- 2 Select [Home Network] from the home menu.**
The device name on your home network appears on the TV screen.
- 3 Select the desired device - folder on which songs are stored - song.**
The selected song is played and sound is output from the system.
- 4 Adjust the volume.**
 - Adjust the volume by pressing  +/- on the remote control.
 - Adjust the subwoofer volume by pressing SW  +/- on the remote control (page 32).

Tip

You can perform various operations from the options menu (page 62).

Listening to Music on a PC by Using SongPal

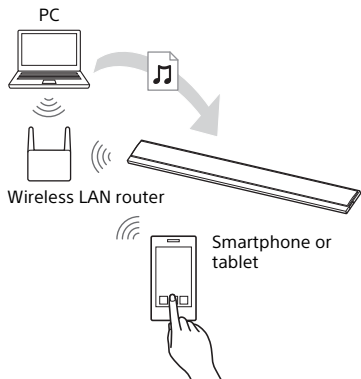

You can play music files stored on the PC by operating SongPal that is installed to a mobile device such as a smartphone or tablet. For details of SongPal, see “What You can Do with SongPal” (page 40) or the following URL.

<http://info.songpal.sony.net/help/>

Listening to Music on the Mobile Device with SongPal

What You can Do with SongPal

SongPal is an application for controlling compatible Sony audio devices using the mobile device such as a smartphone or tablet.

For details about SongPal, refer to the following URL.

<http://info.songpal.sony.net/help/>

Installing SongPal onto your mobile device provides the following.

Sound settings of the system

You can easily customize your sound, or use the [ClearAudio+] setting recommended by Sony.

Music service

You can configure the initial settings to use music services*.

* Depending on the country and region, music services and their period of availability may differ.
An update of the device may be required.
When using Chromecast built-in on music service, see “Using Chromecast built-in” (page 41).

Enjoying music on your home network

You can play music stored in your PC or home network server over your network.

Enjoying music on the USB device

You can play music on a device connected to the ψ (USB) port on the main unit.

Note

What you can control with SongPal varies depending on the connected device. The specification and design of the application may change without notice.

Using SongPal

- 1 Install the free SongPal app to the mobile device.**
Search for SongPal at Google Play or the App Store and install it onto your mobile device.
- 2 Connect the system and mobile device with the BLUETOOTH function (page 34) or network function (page 21).**
- 3 Start SongPal.**
- 4 Operate by following the SongPal screen.**

Notes

- Before using SongPal, be sure to set the [Bluetooth Mode] to [Receiver] (page 57).
- Use SongPal of the latest version.

Tips

- You can connect the system and mobile device with the NFC function (page 35).
- When connecting with the network function, connect the mobile device to the same network as that of the system.

Using Chromecast built-in

Chromecast built-in allows you to select music content from the Chromecast-enabled app and play back on the system or group that the system is included.

- 1 Press HOME.**
The home menu appears on the TV screen.
- 2 Select [Music Service List] on the home menu.**
The music service list appears on the TV screen.
- 3 Select [Chromecast built-in].**
Perform the settings to use Chromecast built-in on the system by following the on-screen message.
After performing the settings, [Quick Start/Network Standby] is set to [On] automatically and you can play music quickly even when the system is in standby mode (page 59).
- 4 Connect the mobile device by Wi-Fi to the same network as that of the system.**
- 5 Install the Chromecast-enabled app to the mobile device.**
- 6 Start the Chromecast-enabled app, tap the cast button, and select the system or group that the system is included.**



7 Select and play music on the Chromecast-enabled app.

The music is played on the system.

Note

Depending on the country and region, Chromecast built-in and the Chromecast-enabled app may not be provided.

Using Spotify

You can select the music on the Spotify app and play it on the system. To play on the system, you need the Spotify Premium account.

Enabling the "Spotify Connect" Function

- 1 Connect the mobile device by Wi-Fi to the same network as that of the system.
- 2 Install the Spotify app to the mobile device.
- 3 Start the Spotify app and log in to the Spotify Premium account.
- 4 Select and start playing the music on the Spotify app.
- 5 Select the Connect icon on the Spotify app and select the system as the audio output device.

The music is played on the system.



To play music quickly even when the system is in standby mode

Set [Quick Start/Network Standby] to [On] (page 59).

Resuming the Music that has Played on the Mobile Device

1 Press MUSIC SERVICE.

When you have played the music of Spotify on the system, the music that was played with Spotify is resumed. For details, see “Using the MUSIC SERVICE Button” (page 43).

Note

The Spotify app may not be available in some countries/regions.

Using the MUSIC SERVICE Button

To enjoy music services, the system must be connected to the Internet.

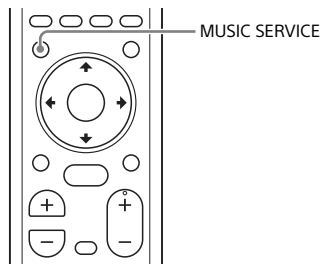

Press MUSIC SERVICE.

The music service list appears on the TV screen.

When you have played the music of Spotify on the system, the music that was played with Spotify is resumed. See “Using Spotify” (page 42).

Notes

- Music services may not be available in some countries/regions.
- If the resume playback is not available, the last playlist played on the system plays.
- To play on the system, you need the Spotify Premium account.

Tips

- You can update the music service list by pressing OPTIONS and selecting [Update Services] on the music service list.
- You can display the music service list by selecting [Music Service List] on the home menu or pressing MUSIC SERVICE on the main unit.

Connecting the SongPal Link-Compatible Device (Wireless Multi Room/Wireless Surround)

You can enjoy music in any room or listen to music in surround sound by using the system with the SongPal Link-compatible wireless speaker.

Listening to the Same Music in Different Rooms (Wireless Multi Room)

Wireless Multi-room



You can enjoy the following music or sound in different rooms with high sound quality using your home wireless network.

- Music on the music service
- Music stored in your PC or smartphone
- Sound of the [TV], [HDMI1], [HDMI2], [HDMI3], or [Analog] input of the system*

* You can enjoy the sound of the device that is connected to the system. The sound of the system is delayed behind the picture to synchronize with the sound of other speakers. If you are bothered by the time gap between the sound and picture, press **OPTIONS** and set [Multi-room Group Sync] to [Off]. (For the TV input, press **OPTIONS** and $\blacktriangle/\blacktriangledown$ until

"MSYNC" appears on the front panel display and press \oplus (enter) then $\blacktriangle/\blacktriangledown$ until "OFF" appears on the front panel display.) The sound of the system is synchronized with the picture though the sound output from other speakers is delayed.

You can operate with SongPal that is installed on a mobile device. To use multiple SongPal-compatible devices, connect them to the same wireless LAN.

To perform setting on SongPal

Perform the setting by following the help on SongPal.

Note

This function is not available for music on the connected BLUETOOTH device to the system.

Tip

For details about SongPal, see "What You can Do with SongPal" (page 40).

Adding Rear Speakers (Wireless Surround)

Wireless Surround



You can add wireless speakers manufactured by Sony (not supplied) as the surround speakers of the system. Use the same model for the two wireless speakers.

For details about applicable speakers, refer to the following URL.
<http://sony.net/nasite/>

Notes

- When using the wireless surround function, the wireless LAN function is not available. Connect to the network with a wired LAN.
- When using the wireless surround function, you cannot set [Bluetooth Mode] to [Transmitter] (page 57).
- When using the wireless surround function, [Bluetooth Codec - LDAC] (page 58) is not available.

To perform the setting on the system**1 Update the wireless speaker to the latest version.**

The software of the wireless speaker is not updated automatically when using the wireless surround function. To update, cancel the wireless surround function and connect the wireless speaker to the internet.

2 Connect the system to the network with a wired LAN (page 21).

When using the wireless surround function, the wireless LAN function is not available.

3 Install the wireless speakers, and turn them on.**4 Connect the wireless speakers to the same network as that of the system.****5 Press HOME.**

The home menu appears on the TV screen.

6 Select  [Setup] from the home menu.

The setup display appears on the TV screen.

7 Select [Wireless Surround Settings].**8 Perform the setting by following the on-screen instructions.****Tip**

You can display the setting display for the wireless surround function by selecting  [Wireless Surround] on the home menu.

To perform the setting on SongPal**1 Update the wireless speaker to the latest version.**

The software of the wireless speaker is not updated automatically when using the wireless surround function. To update, cancel the wireless surround function and connect the wireless speaker to the internet.

2 Connect the system to the network with a wired LAN (page 21).

When using the wireless surround function, the wireless LAN function is not available.

3 Connect the mobile device to the same network as that of the system.**4 Install the wireless speakers, and turn them on.****5 Connect the wireless speakers to the same network as that of the system.****6 Select the system on SongPal, then perform the setting by following the instructions on SongPal.****Note**

The SongPal settings are effective with the SongPal of version 4.0 or later. For details about the SongPal installing, see "Using SongPal" (page 41).

To cancel the wireless surround function

Select  [Setup] - [Wireless Surround Settings] - [Stop Wireless Surround] on the home menu.

Customizing the Speaker Settings for Surround Sound

To obtain the best possible surround sound, set the speakers distance from your listening position and their output level, etc.
The default settings are underlined.

1 Press **HOME**.

The home menu appears on the TV screen.







2 Select **[Setup]** from the home menu.

The setup display appears on the TV screen.

3 Select **[Audio Settings]** - **[Speaker Settings]**.

The [Speaker Settings] screen appears on the TV screen.

4 Perform the speaker settings.

Select the setting item from the following items by pressing / and , then set the value in accordance with the environment by pressing / and .

[Distance]

Set the distance from the listening position to the speakers.

You can set the value from 0 ft to 33 ft (1/4 ft step) (0 meters to 10 meters (0.1 m step)).

[Front]¹⁾: Sets the front speaker distance.

[Subwoofer]¹⁾: Sets the subwoofer distance.

[Surround L]²⁾: Sets the left surround speaker distance.

[Surround R]²⁾: Sets the right surround speaker distance.

- 1) This item does not appear when using the wireless surround function.
- 2) This item appears when using the wireless surround function.

Tip

You can change measurement units (feet or meters) by pressing the color button (RED).

[Level]

Adjust the sound level of the speakers. For [Front] and [Subwoofer], you can set the value from -6.0 dB to 6.0 dB (0.5 dB step).

For [Surround L]* and [Surround R]*, you can set the value from -10.0 dB to 10.0 dB (0.5 dB step).

[Front]: Sets the front speaker level.

[Subwoofer]: Sets the subwoofer level.

[Surround L]*: Sets the left surround speaker level.

[Surround R]*: Sets the right surround speaker level.

* This item appears when using the wireless surround function.

[Test Tone]

The test tone is emitted from the speakers for checking the available speakers.

[Off]: The test tone is not emitted from the speakers.

[On]: The test tone emitted from each speaker in order.

Performing the Wireless Connection of the Subwoofer (LINK)

Perform the wireless connection of the subwoofer again.

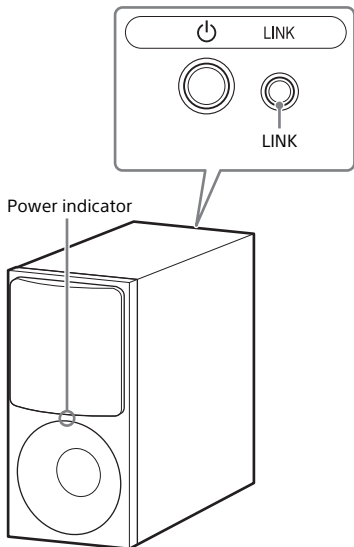

1 Press HOME.

The home menu appears on the TV screen.

2 Select [Setup] from the home menu.

The setup display appears on the TV screen.

3 Select [System Settings] - [Wireless Subwoofer Connection].

The [Wireless Subwoofer Connection] screen appears on the TV screen.

4 Press LINK on the rear of the subwoofer.

The power indicator of the subwoofer flashes in green. Proceed to the next step within 1 minute.

5 Select [Start].

The link setting starts. To return to the previous display, select [Cancel].

6 Complete the link setting by following the on-screen message.

The power indicator of the subwoofer lights in green.

Notes

- If the message [Cannot set Link.] appears, follow the on-screen instructions.
- When [Bluetooth Mode] is set to [Transmitter] and the BLUETOOTH device is connected to the system, the wireless subwoofer connection cannot be established.

Playing Compressed Audio Files or CDs in Natural Sound Quality (DSEE)

This function enhances the sound quality of compressed audio files or CDs by restoring high-range sound removed in the compression process. You can enjoy listening to sound close to its original, natural and spatial sound.

- 1 Press HOME.**
The home menu appears on the TV screen.
- 2 Select  [Setup] from the home menu.**
The setup display appears on the TV screen.
- 3 Select [Audio Settings] - [DSEE].**
- 4 Select [On].**

Notes

- This function is only available when [ClearAudio+] or [Music] is selected as the sound field (page 30).
- This function is compatible with the 2-channel digital input signals of 44.1 kHz or 48 kHz sampling frequency.
- The sampling frequency/bit depth after upscaling is up to 96 kHz/24 bit.
- This function is not compatible with DSD signals.
- This function does not work for the analog input.
- This function does not work when using the wireless surround function or Chromecast built-in.

Enjoying Multiplex Broadcast Sound (AUDIO)

You can enjoy multiplex broadcast sound when the system receives a Dolby Digital multiplex broadcast signal.

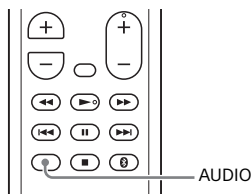

- 1 Press AUDIO.**
The audio signal appears in the front panel display.
- 2 Press the button repeatedly to select the desired audio signal.**

Audio signal	Explanation
"MAIN"	Sound of the main language will be output.
"SUB"	Sound of the sub language will be output.
"MN/SB"	Mixed sound of both the main and sub languages will be output.

Notes

- To receive a Dolby Digital signal, you need to connect a TV or other devices to the TV IN (OPTICAL) jack with the optical digital cable (not supplied).
- If your TV's HDMI IN jack is compatible with the Audio Return Channel function (page 52), you can receive a Dolby Digital signal via HDMI cable.

Deactivating Buttons on the Main Unit

You can deactivate buttons on the main unit for preventing misoperation, such as child mischief (Child lock function).

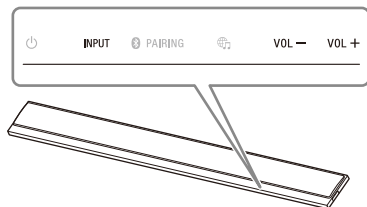

Press VOL -, VOL +, and VOL - in order while pressing and holding INPUT on the main unit.

"LOCK" appears in the front panel display, and buttons on the main unit do not work.

You can only operate the system by using the remote control.

Canceling the Child Lock Function

Press VOL -, VOL +, and VOL - in order while pressing and holding INPUT on the main unit.

"UNLCK" appears in the front panel display, and the child lock function is canceled.

Note

⏻ (power) is not locked with the child lock function.

Changing the Brightness of the Front Panel Display and BLUETOOTH Indicator (DIMMER)

You can change the brightness of the front panel display and BLUETOOTH indicator.

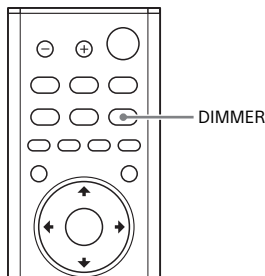

1 Press DIMMER.

The display mode appears in the front panel display.

2 Press the button repeatedly to select the desired display mode.

Mode	Explanation
"BRIGHT"	The front panel display and BLUETOOTH indicator light brightly.
"DARK"	The front panel display and BLUETOOTH indicator light darkly.
"OFF"	The front panel display is turned off.

Note

The front panel display is turned off when "OFF" is selected. It turns on automatically when you press any button, then turns off again if you do not operate the system for about 10 seconds. However, in some cases, the front panel display may not turn off. In this case, the brightness of the front panel display is same as "DARK."

Saving Power in Standby Mode

Check that you have made the following settings:

- [Bluetooth Standby] is set to [Off] (page 57).
- [Standby Through] is set to [Off] (page 58).
- [Quick Start/Network Standby] is set to [Off] (page 59).
- [Remote Start] is set to [Off] (page 60).

Note

If you agree to use the Chromecast built-in function, [Quick Start/Network Standby] automatically switches to [On].

Using the Control for HDMI Function

Connecting a device such as a TV or Blu-ray Disc player compatible with the Control for HDMI function* by HDMI cable enables you to easily operate the device by a TV remote control. The following functions can be used with the Control for HDMI function.

- System Power Off function
- System Audio Control function
- Audio Return Channel
- One-Touch Play function
- Menu Operation by TV Remote Control
- HDMI Standby Through power saving setting

Note

These functions may work with devices other than those manufactured by Sony, but operation is not guaranteed.

* Control for HDMI is a standard used by CEC (Consumer Electronics Control) for allowing HDMI (High-Definition Multimedia Interface) devices to control each other.

Preparing to Use the Control for HDMI Function

Turn [System Settings] - [HDMI Settings] - [Control for HDMI] on the system to [On] (page 58). The default setting is [On].

Enable the Control for HDMI function settings for the TV and other device connected to the system.

Tip

If you enable the Control for HDMI ("BRAVIA" sync) function when using a TV manufactured by Sony, the Control for HDMI function of the system is also enabled automatically. When settings are

completed, "DONE" appears in the front panel display.

System Power Off Function

When you turn off the TV, the system will turn off automatically. Set [System Settings] - [HDMI Settings] - [Standby Linked to TV] on the system to [On] or [Auto] (page 58). The default setting is [Auto].

Note

The connected device may not turn off depending on the status of the device.

System Audio Control Function

If you turn on the system while you are watching the TV, the TV sound will be output from the speakers of the system. The volume of the system can be adjusted using the TV's remote control. If the TV sound was output from the speakers of the system the previous time you watched the TV, the system will be turned on automatically when you turn on the TV again. Operations can also be made by the TV's menu. For details, refer to the operating instructions of your TV.

Notes

- Sound is only output from the TV if other than [TV], [HDMI1], [HDMI2] or [HDMI3] input is selected when using the Twin Picture function on the TV. When you disable the Twin Picture function, the sound is output from the system.
- The number for the system's volume level is displayed on the TV screen depending on the TV. The volume number displayed on the TV may differ from the number on the front panel display of the system.
- Depending on the settings of the TV, the System Audio Control function may not

be available. For details, refer to the operating instructions of your TV.

Audio Return Channel

If the system is connected to a TV's HDMI IN jack compatible with Audio Return Channel (ARC), you can listen to TV sound from the speakers of the system without connecting an optical digital cable.

On the system, turn [System Settings] - [HDMI Settings] - [TV Audio Input Mode] to [Auto] (page 58). The default setting is [Auto].

Note

If the TV is not compatible with Audio Return Channel, the optical digital cable (not supplied) needs to be connected (refer to the supplied Startup Guide).

One-Touch Play Function

When you play content on a device (Blu-ray Disc player, "PlayStation®4," etc.) connected to the system, the system and TV are turned on automatically, the input of the system is switched to the input for the device played, and sound is output from the speakers of the system.

Notes

- If [System Settings] - [HDMI Settings] - [Standby Through] on the system is set to [On] or [Auto] and the TV sound was output from the speakers of the TV the previous time you watched the TV, the system does not turn on and the sound and picture are output from the TV even if device content is played (page 58).
- Depending on the TV, the beginning part of content being played may not play correctly.

Menu Operation by TV Remote Control

You can select the system using the SYNC MENU button on the TV remote control and operate the system. This function can be used if the TV supports the link menu. For details, refer to the operating instructions of your TV.

Notes

- In the TV's link menu, the system is recognized by the TV as "Player."
- Some operations may not be available with some TVs.

HDMI Standby Through Power Saving Setting

HDMI Standby Through power saving setting (page 58) is a function that allows you to enjoy the sound and picture of a connected device without turning on the system.

Set [System Settings] - [HDMI Settings] - [Standby Through] to [Auto] (page 58). The default setting is [Auto].

Note

If the picture of a device connected to the system is not displayed on the TV, set [Standby Through] to [On]. If you connect a TV other than those manufactured by Sony, we recommend you to select this setting.

Using the "BRAVIA" Sync Function

In addition to the Control for HDMI function, you can also use the following functions on devices compatible with the "BRAVIA" sync function.

- Scene Select function
- Home Theatre Control
- Echo Canceling function
- Language Follow

Note

These functions are proprietary functions of Sony. This function cannot operate with products other than those manufactured by Sony.

Scene Select Function

The sound field of the system is automatically switched according to the TV's Scene Select function settings. For details, refer to the operating instructions of your TV.

Set the sound field to [ClearAudio+] (page 30).

Home Theatre Control Function

When using a TV compatible with the Home Theatre Control function, setting the system, setting the sound field settings, input switching, etc. can be done without switching the TV input. This function can be used when the TV is connected to the Internet. For details, refer to the operating instructions of your TV.

Echo Canceling Function

Echo is reduced when you use Social Viewing function such as Skype while watching TV programs. This function can be used if the TV supports Social Viewing function. For details, refer to the operating instructions of your TV.

Notes

- If the input of the system is [HDMI1], [HDMI2] or [HDMI3] when using the Social Viewing function, the input is automatically changed to [TV]. Sound of the Social Viewing and TV program is output from the speakers of the system.
- Sound is only output from the speaker of the TV if the input of the system is other than [TV], [HDMI1], [HDMI2] or [HDMI3] when using the Social Viewing function.
- This function cannot be used when sound is output from the TV.











Language Follow

When you change the language for the on-screen display of the TV, the system's on-screen display language is also changed.

Using the Setup Display

You can make various adjustments to items such as picture and sound. The default settings are underlined.

- 1 Press HOME.**
The home menu appears on the TV screen.
- 2 Select  [Setup] from the home menu.**
The setup display appears on the TV screen.
- 3 Select the setting item.**

Setting item	Explanation
 [Software Update]	Updates the software of the system. (page 56)
 [Screen Settings]	Makes the screen settings according to the type of TV. (page 56)
 [Audio Settings]	Makes the audio settings according to the type of connection jacks. (page 56)
 [Bluetooth Settings]	Makes detailed settings for the BLUETOOTH function. (page 57)
 [Wireless Surround Settings]	Makes setting for the wireless surround function. (page 58)
 [System Settings]	Makes the system-related settings. (page 58)
 [Network Settings]	Makes detailed settings for the Internet and home network. (page 60)
 [Input Skip Setting]	Sets the input skip setting for each input. (page 60)
 [Easy Setup]	Re-runs the Easy Setup to make the basic settings. (page 60)
 [Resetting]	Resets the system to the factory default settings. (page 60)

[Software Update]

By updating your software to the latest version, you can take advantage of the newest functions.

For information about update functions, visit the following website:

<http://www.sony.com/soundbarsupport>

Notes

- An Internet environment is necessary to perform updates via Internet.
- During a software update, "UPDT" appears in the front panel display. After the update is complete, the system automatically reboots. While the updating operation is in progress, do not turn on or off the system or operate the system or TV. Wait for the software update to complete.
- Set [Auto Update] to [On] when you want to perform software updates automatically (page 59). Software update may be performed even if you select [Off] in [Auto Update] depending on the details of the updates.

[Update via Internet]

Updates the system's software using the available network. Follow the instructions on the screen. Make sure network is connected to the Internet.

[Update via USB Memory]

Updates software using USB memory. Make sure that the software update folder is correctly named "UPDATE."

[Screen Settings]

[Output Video Resolution]

[Auto]: Outputs video signal according to the resolution of the TV or connected device.

[480p/576p]*: Outputs 480p/576p video signal.

* If the color system of the playback content is NTSC, the video signals

resolution can be converted to [480p] only.

[YCbCr/RGB (HDMI)]

[Auto]: Automatically detects the type of external device, and then switches to the matching color setting.

[RGB]: Select this when connecting to a device with an HDCP compliant DVI jack.

[Video Direct]

You can disable the On-Screen Display (OSD) of the system when [HDMI1], [HDMI2] or [HDMI3] input is selected. This function is useful when playing a game, you can fully enjoy the game's screen.

[On]: Disables the OSD. Information will not display on the TV screen and the OPTIONS and DISPLAY buttons will not work.

[Off]: Displays information on the TV screen only when you change the settings, such as when selecting the sound field.

[Audio Settings]

[Speaker Settings]

You can perform the speaker settings to obtain the best possible surround sound. For details, see "Customizing the Speaker Settings for Surround Sound" (page 47).

[DSEE]

This function is only available when [ClearAudio+] or [Music] is selected as the sound field.

[On]: Enhances sound quality by restoring high-range sound (page 49).

[Off]: Off

[Audio DRC]

You can compress the dynamic range of the sound track.

[Auto]: Automatically compresses sound encoded in Dolby TrueHD.

[On]: The system reproduces the dolby sound track with the kind of dynamic range that the recording engineer intended.

[Off]: No compression of dynamic range.

[Audio Output]

You can select the output method used for audio signal output.

[Speaker]: Outputs multi-channel sound from the system's speakers only.

[Speaker + HDMI]: Outputs multi-channel sound from the system's speakers and 2-channel linear PCM signals from the HDMI OUT (ARC) jack.

Note

When [Control for HDMI] is set to [On] (page 58), [Audio Output] is set to [Speaker + HDMI] automatically and this setting cannot be changed.

[Sound Effect]

You can turn on/off the sound effect such as the sound field.

[Sound Field On]: Enables all sound effects.

[DTS Neo:6 Cinema]/[DTS Neo:6 Music]: Performs DTS Neo:6 Cinema/Music mode decoding. For 2 channel source, the system simulates surround sound from 2 channel sources and produces multi-channel sound. For multi-channel source, the system outputs sound from the speakers depending on the number of channels of the source.

Note

This item can be selected only when using the wireless surround function.

[Bluetooth Settings]

[Bluetooth Mode]

You can enjoy content from a BLUETOOTH device by using this system or listen to sound from this system by

using BLUETOOTH-compatible headphones.

[Receiver]: This system is in receiver mode, which enables it to receive and output audio from the BLUETOOTH device.

[Transmitter]: This system is in transmitter mode, which enables it to send audio to the BLUETOOTH-compatible headphones. If you switch the input of the system, "BT TX" appears on the front panel display.

[Off]: The BLUETOOTH function is turned off and you cannot select the [Bluetooth Audio] input.

Note

You can connect to a BLUETOOTH device* by using the One-touch function even if you have set [Bluetooth Mode] to [Off].

* Only mobile devices such as a smartphone, tablet, WALKMAN®

[Device List]

Displays a list of paired and detected BLUETOOTH devices (SNK device) when [Bluetooth Mode] is set to [Transmitter].

[Bluetooth Standby]

You can set the [Bluetooth Standby] so that the system can be turned on by a BLUETOOTH device even when the system is in standby mode. This function is only available when you set [Bluetooth Mode] to [Receiver] or [Transmitter].

[On]: The system turns on automatically when you request a BLUETOOTH connection from a paired BLUETOOTH device.

[Off]: Off

[Bluetooth Codec - AAC]

This function is only available when you set [Bluetooth Mode] to [Receiver] or [Transmitter].

[On]: Enable AAC codec.

[Off]: Disable AAC codec.

Notes

- You can enjoy high-quality sound if AAC is enabled and your device supports AAC.
- When connecting BLUETOOTH-compatible headphones, this setting cannot be changed.

[Bluetooth Codec - LDAC]

This function is only available when you set [Bluetooth Mode] to [Receiver] or [Transmitter].

[On]: Enable LDAC codec.

[Off]: Disable LDAC codec.

Notes

- You can enjoy more high-quality sound if LDAC is enabled and your device supports LDAC.
- When connecting BLUETOOTH-compatible headphones, this setting cannot be changed.

[Wireless Playback Quality]

You can set the transmission data rate of LDAC playback. This function is only available when you set [Bluetooth Mode] to [Transmitter] and [Bluetooth Codec - LDAC] to [On].

[Auto]: The data transfer rate is automatically changed depending on the environment. If audio playback is unstable in this mode, use the other three modes.

[Sound Quality]: The highest bit rate is used. Sound is sent in a higher quality; however, audio playback sometimes may become unstable when the link quality is not good enough.

[Standard]: The middle bit rate is used. It balances both sound quality and playback stability.

[Connection]: Stability is prioritized.

Sound quality may be reasonable and connection status will most likely be stable. If the connection is unstable, this setting is recommended.

[Wireless Surround Settings]

This setting is for using wireless speakers (not supplied) as the surround speakers of the system. For details, see "Adding Rear Speakers (Wireless Surround)" (page 44).

[System Settings]

[OSD Language]

You can select the language you want for the system on-screen display.

[Wireless Subwoofer Connection]

You can perform wireless connection of the subwoofer again. For details, see "Performing the Wireless Connection of the Subwoofer (LINK)" (page 48).

[HDMI Settings]

- [Control for HDMI] (page 51)
[On]: The Control for HDMI function is enabled. Devices connected with an HDMI cable can control each other.
[Off]: Off
- [Standby Linked to TV] (page 52)
This function is available when you set [Control for HDMI] to [On].
[Auto]: If the input of the system is [TV], [HDMI1], [HDMI2], or [HDMI3], the system turns off automatically when you turn off the TV.
[On]: The system turns off automatically when you turn off the TV regardless of the input.
[Off]: The system does not turn off when you turn off the TV.
- [Standby Through] (page 53)
This function is available when you set [Control for HDMI] to [On].
[Auto]: Signals are output from the system's HDMI OUT (ARC) jack when the TV is turned on while the system is not turned on. The system standby

power consumption can be reduced more than when set to [On].

[On]: Signals are always output from the system's HDMI OUT (ARC) jack when the system is not turned on. If you connect a TV other than those manufactured by Sony, we recommend that you select this setting.

[Off]: Signals are not output from the system's HDMI OUT (ARC) jack when the system is not turned on. Turn on the system to enjoy on the TV content of a device connected to the system. The system standby power consumption can be reduced more than when set to [On].

- [TV Audio Input Mode] (page 52)
Set this function when the system is connected to a TV's HDMI IN jack that is compatible with Audio Return Channel. The Audio Return Channel function is available when you set [Control for HDMI] to [On].
[Auto]: You can listen to TV sound from the speakers of the system.
[Optical]: Use this setting when an optical digital cable is connected.
- [HDMI Signal Format]
You can select the HDMI signal format for the input signal. For details, see "Setting the HDMI Signal Format to Watch 4K Video Content" (page 20).

[Quick Start/Network Standby]

[On]: Shortens the startup time from standby mode. You can operate the system quickly after turning it on.

[Off]: Off

[Auto Standby]

[On]: Turns on the [Auto Standby] function. When you do not operate the system for about 20 minutes, the system enters standby mode automatically.

[Off]: Off

[Software Update Notification]

[On]: Sets the system to inform you of latest software version information (page 56).

[Off]: Off

[Auto Update Settings]

- [Auto Update]
[On]: Software update is automatically executed between 2 a.m. and 5 a.m. local time in the selected [Time Zone] while this system is not in use. If you select [Off] in [Quick Start/Network Standby], software update is performed after you turn off the system.
[Off]: Off
- [Time Zone]
Select your country/region.

Notes

- Software update may be performed even if you select [Off] in [Auto Update] depending on the details of the updates.
- Software update is performed automatically within 11 days of a new software release.

[Device Name]

You can change the name of this system according to your preference so that it is more recognizable when using the [Bluetooth Audio] function. The name is also used with other networks, such as the home network. Follow on-screen instructions and use the software keyboard to enter the name.

[System Information]

You can display the system's software version information and the MAC address.

[Software License Information]

You can display the Software License Information.

[Network Settings]

[Internet Settings]

Connect the system to the network beforehand.

[Wired Setup]: Select this when you connect to a broadband router using a LAN cable. When you select this setting, the wireless LAN function of the system is disabled automatically.

[Wireless Setup]: Select this when you use the built-in Wi-Fi function of the system to connect to a wireless network.

Tip

For further details, visit the following website and check the FAQ:
<http://www.sony.com/soundbarsupport>

[Network Connection Status]

Displays the current network connection status.

[Network Connection Diagnostics]

You can run the network diagnostic to check if the network connection has been made properly.

[Connection Server Settings]

Sets whether or not to display the connected home network server.

[Auto Home Network Access Permission]

[On]: Allows automatic access from a newly detected home network controller.

[Off]: Off

[Home Network Access Control]

Displays a list of home network controller-compatible products and sets whether or not to accept commands from the controllers in the list.

[External Control]

[On]: Allows the home automation controller to operate this system.

[Off]: Off

[Remote Start]

[On]: Allows you to turn on the system by a device linked via a network when the system is in standby mode.

[Off]: The system cannot be turned on by a device linked via a network.

[Input Skip Setting]

The skip setting is a convenient feature that allows you to skip unused inputs when selecting a function by pressing INPUT +/-.

[Do not skip]: The system does not skip the selected input.

[Skip]: The system skips the selected input.

Note

When you press INPUT +/- during the home menu is displayed, input icon appears dimmed if it has been set to [Skip].

Tip

You can perform [Input Skip Setting] from the options menu (page 62).

[Easy Setup]

Run [Easy Setup] to make the basic initial settings and the basic network settings for the system. Follow the on-screen instructions.

[Resetting]

[Reset to Factory Default Settings]

You can reset the system settings to the factory default by selecting the group of settings. All the settings within the group will be reset.

[Initialize Personal Information]

You can erase your personal information stored on the system.

Note

If you dispose, transfer or resell this system, please delete all Personal Information for security purposes. Please take appropriate measures such as logging out after using a network service.

Options Menu List

Various settings and playback operations are available by pressing **OPTIONS**. The available items differ depending on the situation.

Item	Explanation
[A/V SYNC]	Adjusts the time gap between picture and sound. Sound output can be delayed (page 32).
[Sound Field]	Changes the sound field setting (page 30).
[Night]	Selects the night mode (page 31).
[Voice]	Selects the voice mode (page 31).
[Input Skip Setting]	Skips unused inputs when selecting a function by pressing INPUT +/- (page 60).
[Input Label Setting]	Changes the input name of [HDMI1], [HDMI2], or [HDMI3] that is displayed on the home menu (page 27).
[Repeat Setting]	Sets repeat playback.
[Shuffle Setting]	Sets shuffle playback.
[Play/Stop]	Starts or stops playback.
[Play from beginning]	Plays the item from the beginning.
[Multi-room Group Sync]	Sets whether the sound of the system is synchronized with the sound of other speakers or not when using the wireless multi room function (page 44).

Notes

- The options menu is not displayed for the TV input.
- The **OPTIONS** button does not work when watching the contents with the HDR signal or 4K video format. For details about the 4K video format, see "Supported HDMI Video Formats" (page 77).

Troubleshooting

If you experience any of the following difficulties while using the system, use this troubleshooting guide to help remedy the problem before requesting repairs. Should any problem persist, consult your nearest Sony dealer.

Be sure to bring both your main unit and subwoofer, even if it seems as though only one has a problem, when you request to repair.

Power

The system does not power up.

- Check that the AC power cord (mains lead) is connected securely.
- Disconnect the AC power cord (mains lead) from the wall outlet (mains), and then reconnect after several minutes.

The system does not turn on even when the TV is turned on.

- Set [System Settings] - [HDMI Settings] - [Control for HDMI] to [On] (page 58). The TV must support the Control for HDMI function (page 51). For details, refer to the operating instructions of your TV.
- Check the speaker settings of the TV. The system power syncs with the speaker settings of the TV. For details, refer to the operating instructions of your TV.
- If the sound was output from the speakers of the TV the previous time, the system does not turn on even when the TV is turned on.

The system turns off when the TV is turned off.

- Check the setting of [System Settings] - [HDMI Settings] - [Standby Linked to TV] (page 58). When [Standby Linked to TV] is set to [On], the system turns off automatically when you turn off the TV regardless of the input.

The system does not turn off even when the TV is turned off.

- Check the setting of [System Settings] - [HDMI Settings] - [Standby Linked to TV] (page 58). To turn the system off automatically regardless of the input when you turn off the TV, set [Standby Linked to TV] to [On]. The TV must support the Control for HDMI function (page 51). For details, refer to the operating instructions of your TV.

Picture

There is no picture or the picture is not output correctly.

- Select the appropriate input (page 15).
- When there is no picture while TV input is selected, select the TV channel that you want using the TV's remote control.
- When there is no picture while HDMI IN 1/2/3 input is selected, press the playback button of the connected device.
- Disconnect the HDMI cable, then connect it again. Make sure that the cable is firmly inserted.
- While pressing and holding INPUT, press VOL +, VOL -, VOL + on the main unit in order to set the video output resolution setting to the lowest level.
- When there is no picture from the connected device or the picture from the connected device is not output correctly, set [System Settings] - [HDMI Settings] - [HDMI Signal

Format] to [Standard format] (page 20).

- If you connect a device supporting HDCP 2.2 be sure to connect the device to the HDMI IN jack and the TV to the HDMI OUT jack of the system.
- The system is connected to an input device that is not HDCP (High-bandwidth Digital Content Protection) compliant. In this case, check the specifications of the connected device.

3D content from the HDMI IN 1/2/3 jack do not appear on the TV screen.

- Depending on the TV or video device, 3D content may not appear. Check the supported HDMI video format (page 77).

4K video content from the HDMI IN 1/2/3 jack do not appear on the TV screen.

- Depending on the TV or the video device, 4K video content may not appear. Check the video capability and settings of your TV and video device.
- The picture may not be displayed properly if the [HDMI Signal Format] setting is changed. In this case, change the setting to [Standard format] (page 20).
- Use a Premium High Speed HDMI Cable with Ethernet that supports 18Gbps or High Speed HDMI Cable with Ethernet (page 77).

An image is not displayed on the entire TV screen.

- The aspect ratio on the media is fixed.

Images from the HDMI jack is distorted.

- Video from the device connected to the HDMI jack may be distorted. If this happens, set [Video Direct] to [On] (page 56).

Picture and sound are not output from the TV when the system is not turned on.

- Set on the system [System Settings] - [HDMI Settings] - [Control for HDMI] to [On], and then set [Standby Through] to [Auto] or [On] (page 58).
- Turn on the system, and then switch the input to that for the device playing.
- If connected to devices other than those manufactured by Sony that support the Control for HDMI function, set [System Settings] - [HDMI Settings] - [Standby Through] to [On] (page 58).

HDR Contents cannot show as high-dynamic range.

- Check the settings of the TV and connected device. For details, refer to the operating instructions of your TV and the connected device.
- Some devices may convert HDR contents to SDR if the bandwidth is not enough. In that case, set [System Settings] - [HDMI Settings] - [HDMI Signal Format] to [Enhanced format] if the TV and the connected device support a bandwidth of up to 18Gbps (page 20). When you select [Enhanced format], be sure to use a Premium High Speed HDMI Cable with Ethernet that supports 18Gbps (page 77).

Sound

No TV sound is output from the system.

- Check the type and connection of the HDMI cable, optical digital cable, or analog audio cable that is connected to the system and the TV (refer to the supplied Startup Guide).
- Disconnect the cables that are connected between the TV and the system, then connect them firmly

again. Disconnect the AC power cords of the TV and the system from the AC outlets (mains), then connect them again.

- When the system and TV are connected with a HDMI cable, check the following.
 - The HDMI jack of the connected TV is labeled with “ARC.”
 - The Control for HDMI function of the TV is set to on.
 - On the system, [Control for HDMI] is set to [On] and [TV Audio Input Mode] to [Auto] (page 58).
- If your TV is not compatible with Audio Return Channel, connect the optical digital cable (not supplied) (refer to the supplied Startup Guide). If the TV is not compatible with Audio Return Channel, TV sound will not be output from the system even if the system is connected to the TV’s HDMI IN jack.
- Switch the input of the system to [TV]. When you connect the system and TV with an analog audio cable (not supplied), switch input of the system to [Analog] (page 15).
- Increase the volume on the system or cancel muting.
- If sound of a cable box/satellite box connected to the TV is not output, connect the device to a HDMI IN jack of the system and switch input of the system to the input for the connected device (HDMI IN 1/2/3) (refer to the supplied Startup Guide).
- Depending on the order in which you connect the TV and the system, the system may be muted and “MUTING” is displayed on the front panel display of the system. If this happens, turn on the TV first, then the system.
- Set the speakers setting of the TV (BRAVIA) to Audio System. Refer to the operating instructions of your TV regarding how to set the TV.

Picture and sound are not output from the TV when the system is not turned on.

- Set on the system [System Settings] - [HDMI Settings] - [Control for HDMI] to [On], and then set [Standby Through] to [Auto] or [On] (page 58).
- Turn on the system, and then switch the input to that for the device playing.
- If connected to devices other than those manufactured by Sony that support the Control for HDMI function, set [System Settings] - [HDMI Settings] - [Standby Through] to [On] (page 58).

The sound is output from both the system and the TV.

- Mute the sound of the system or the TV.

The TV sound from this system lags behind the image.

- Set [A/V SYNC] to 0 msec if it is set to the range between 25 msec and 300 msec (page 32).

No sound or only very low-level sound of the device connected to the system is heard.

- Press \triangleleft + on the remote control and check the volume level (page 13).
- Press \otimes or \triangleleft + on the remote control to cancel the muting function (page 13).
- Make sure the input source is selected correctly. You should try other input sources by pressing INPUT +/- on the remote control several times (page 13).
- Check that all the cables and cords of the system and the connected device are firmly inserted.
- When you play content compatible with copyright protection technology (HDCP), it may not be output from the system.



- Set [System Settings] - [HDMI Settings] - [HDMI Signal Format] to [Standard format] (page 20).

The surround effect cannot be obtained.

- Depending on the input signal and the sound field setting, surround sound processing may not work effectively. The surround effect may be subtle, depending on the program or disc.
- To play multi-channel audio, check the digital audio output setting on the device connected to the system. For details, refer to the operating instructions supplied with the connected device.

Subwoofer

No sound or only very low-level sound is heard from the subwoofer.

- Press SW  + on the remote control to increase the subwoofer volume (page 32).
- Make sure that the power indicator on the subwoofer is lit in green.
- If the power indicator on the subwoofer does not light, try the following.
 - Make sure the AC power cord (mains lead) of the subwoofer is connected properly.
 - Press  (power) of the subwoofer to turn on the power.
- If the power indicator on the subwoofer flashes slowly in green or lights in red, try the following.
 - Move the subwoofer to a location near the main unit so that the power indicator on the subwoofer lights in green.
 - Follow the steps in “Performing the Wireless Connection of the Subwoofer (LINK)” (page 48).

- If the power indicator on the subwoofer flashes in red, press  (power) of the subwoofer to turn off the power and check whether the ventilation holes of the subwoofer is blocked or not.
- The subwoofer is for reproducing bass sound. In the case of input sources that contain very little bass sound components (i.e., a TV broadcast), the sound from the subwoofer may be difficult to hear.
- Set the night mode to [Off]. For details, see “Enjoying Clear Sound with Low Volume at Midnight (NIGHT)” (page 31).

Sound skips or has noise.

- If there is a device nearby that generates electromagnetic waves, such as a wireless LAN or a microwave oven in use, locate the system apart from it.
- If there is an obstacle between the main unit and the subwoofer, move or remove it.
- Locate the main unit and the subwoofer as close as possible.
- Switch the wireless LAN frequency of any nearby wireless LAN router or PC to 5 GHz range.
- Switch the network connection of the TV or Blu-ray Disc Player from wireless to wired.

USB Device Connection

The USB device is not recognized.

- Try the following:
 - ① Turn the system off.
 - ② Remove and reconnect the USB device.
 - ③ Turn the system on.
- Make sure that the USB device is securely connected to the  (USB) port (page 28).
- Check to see if the USB device or a cable is damaged.

- Make sure that the USB device is on.
- If the USB device is connected via a USB hub, disconnect it and connect the USB device directly to the system.

Mobile Device Connection

BLUETOOTH connection cannot be completed.

- Make sure that the BLUETOOTH indicator of the main unit is lit (page 35).
- Make sure the BLUETOOTH device to be connected with is turned on and the BLUETOOTH function is enabled.
- Bring this system and the BLUETOOTH device closer together.
- Pair this system and the BLUETOOTH device again. You may need to cancel the pairing with this system using your BLUETOOTH device first.
- Pairing information may be deleted. Perform pairing operation again (page 34).

Pairing cannot be achieved.

- Bring this system and the BLUETOOTH device closer together.
- Make sure this system is not receiving interference from a wireless LAN device, other 2.4 GHz wireless devices, or a microwave oven. If a device that generates electromagnetic radiation is nearby, move the device away from this system.

You cannot use the NFC function.

- The NFC function does not work with BLUETOOTH-compatible headphones. To listen to sound using BLUETOOTH-compatible headphones, see "Listening to Sound of the Connected TV or Device from Headphones" (page 37).
- Check that the NFC function for a BLUETOOTH-compatible device is enabled.

Sound of the connected BLUETOOTH mobile device is not output from the system.

- Make sure that the BLUETOOTH indicator of the main unit is lit (page 35).
- Bring this system and the BLUETOOTH device closer together.
- If a device that generates electromagnetic radiation, such as a wireless LAN device, other BLUETOOTH devices, or a microwave oven is nearby, move the device away from this system.
- Remove any obstacle between this system and the BLUETOOTH device or move this system away from the obstacle.
- Reposition the connected BLUETOOTH device.
- Switch the wireless LAN frequency of any nearby wireless LAN router or PC to 5 GHz range.
- Increase the volume on the connected BLUETOOTH device.

Headphones Connection via BLUETOOTH

BLUETOOTH connection cannot be completed.

- Make sure that the BLUETOOTH indicator of the main unit is lit (page 10).
- Make sure the BLUETOOTH device to be connected with is turned on and the BLUETOOTH function is enabled.
- Bring this system and the BLUETOOTH device closer together.
- Pair this system and the BLUETOOTH device again. You may need to cancel the pairing with this system using your BLUETOOTH device first.
- Pairing information may be deleted. Perform pairing operation again (page 37).

Pairing cannot be achieved.

- Bring this system and the BLUETOOTH device closer together.
- Make sure this system is not receiving interference from a wireless LAN device, other 2.4 GHz wireless devices, or a microwave oven. If a device that generates electromagnetic radiation is nearby, move the device away from this system.

You cannot use the NFC function.

- The NFC function does not work with BLUETOOTH-compatible headphones. To listen to sound using a BLUETOOTH-compatible headphones, see "Listening to Sound of the Connected TV or Device from Headphones" (page 37).

No sound is output from the connected BLUETOOTH headphones.

- Make sure that the BLUETOOTH indicator of the main unit is lit (page 10).
- Bring this system and the BLUETOOTH device closer together.
- If a device that generates electromagnetic radiation, such as a wireless LAN device, other BLUETOOTH devices, or a microwave oven is nearby, move the device away from this system.
- Remove any obstacle between this system and the BLUETOOTH device or move this system away from the obstacle.
- Reposition the connected BLUETOOTH device.
- Switch the wireless LAN frequency of any nearby wireless LAN router or PC to 5 GHz range.
- Increase the volume on the connected BLUETOOTH device.
- Set [Wireless Playback Quality] to [Connection] (page 58).

Wired LAN Connection

The system cannot connect to the network.

- Check the network connection (page 21) and the network settings (page 60).

Wireless LAN Connection

You cannot connect your PC to the Internet after [Wi-Fi Protected Setup™ (WPS)] is performed.

- The wireless settings of the router may change automatically if you use the Wi-Fi Protected Setup function before adjusting the settings of the router. In this case, change the wireless settings of your PC accordingly.

The system cannot connect to the network or the network connection is unstable.

- Make sure the wireless LAN router is on.
- Check the network connection (page 22) and the network settings (page 60).
- Depending on the usage environment (including the wall material), radio wave reception conditions, or obstacles between the system and the wireless LAN router, the possible communication distance may be shortened. Move the system and the wireless LAN router closer to each other.
- Devices that use a 2.4 GHz frequency band, such as a microwave, BLUETOOTH, or digital cordless device, may interrupt communication. Move the main unit away from such devices, or turn off such devices.

- The wireless LAN connection may be unstable depending on the usage environment, especially while using the BLUETOOTH function of the system. In this case, adjust the usage environment.
- The wireless LAN function is not available when using the wireless surround function.

The wireless LAN router you want is not shown in the wireless network list.

- Press BACK to return to the previous screen, and try [Wireless Setup] again (page 22). If the wireless LAN router you want is still not detected, select [New connection registration] from the network list, then select [Manual registration] to input a network name (SSID) manually.

Internet Connection

You cannot connect the system to the Internet.

- Check the wired or wireless LAN connection.
- Restart the router or wireless LAN router.

Wireless Surround

No sound or only very low-level sound is heard from the wireless speaker.

- Depending on the input signal, a surround effect with presence may not be obtained. Depending on the program or disc, audio signals for the surround channels are output at a very low level.
- When you play content compatible with copyright protection technology (HDCP, etc.), it may not be output from the wireless speaker.

- Check the surround speakers connection on [Wireless Surround Settings] - [Surround Speaker Connection Check].
- Adjust the volume level of the surround speakers on [Audio Settings] - [Speaker Settings].

The sound is delayed behind the picture.

- When using the wireless surround function, the sound may be delayed.

The system cannot connect to the network.

- The wireless LAN function is not available when using the wireless surround function. Connect to the network via wired LAN.

The wireless speakers cannot be connected to the system.

- Update the software version of the system and wireless speakers to the latest version.

The wireless surround function cannot be used on SongPal.

- Connect the mobile device to the same network as that of the system and wireless speakers.
- Use SongPal of the latest version.

Wireless Multi Room

The sound is delayed behind the picture.

- When the sound of the [TV], [HDMI1], [HDMI2], [HDMI3], or [Analog] input is played in the wireless multi room function, the sound of the system is delayed behind the picture to synchronize with the sound of other speakers. If you are bothered by the time gap between the sound and picture, press OPTIONS and set [Multi-room Group Sync] to [Off]. (For the TV input, press OPTIONS and $\blacklozenge/\blacklozenge$ until "MSYNC" appears on the front

panel display and press ⊕ (enter) then ▲/▼ until "OFF" appears on the front panel display.) The sound of the system is synchronized with the picture though the sound output from other speakers is delayed.

The wireless multi room function cannot be used on SongPal.

- Connect the mobile device to the same network as that of the system.

Remote Control

The remote control of this system does not function.

- Point the remote control at the remote control sensor on the main unit (page 10).
- Remove any obstacles in the path between the remote control and the system.
- Replace both batteries in the remote control with new ones, if they are weak.
- Make sure you are pressing the correct button on the remote control.

Others

The Control for HDMI function does not work properly.

- Check the connection with the system (refer to the supplied Startup Guide).
- Enable the Control for HDMI function on the TV. For details, refer to the operating instructions of your TV.
- Wait a while, and then try again. If you unplug the system, it will take a while before operations can be made. Wait for 15 seconds or longer, and then try again.
- Make sure the devices connected to the system support the Control for HDMI function.
- Enable the Control for HDMI function on the devices connected to the

system. For details, refer to the operating instructions of your device.

- The type and number of devices that can be controlled by the Control for HDMI function is restricted by the HDMI CEC standard as follows:
 - Recording devices (Blu-ray Disc recorder, DVD recorder, etc.): up to 3 devices
 - Playback devices (Blu-ray Disc player, DVD player, etc.): up to 3 devices (this system uses one of them)
 - Tuner-related devices: up to 4 devices
 - Audio system (receiver/headphone): up to 1 device (used by this system)

"PRTCT," "PUSH" and "POWER" flash alternately in the front panel display.

- Press ⏻ (power) to turn off the system. After the indicator disappears, disconnect the AC power cord (mains lead) and make sure nothing is obstructing the ventilation holes of the system.

"BT TX" appears in the front panel display.

- Press BLUETOOTH RX/TX on the remote control to switch [Bluetooth Mode] to [Receiver]. "BT TX" appears if [Bluetooth Mode] is set to [Transmitter] (page 57). When you press BLUETOOTH RX/TX on the remote control, [Bluetooth Mode] is switched to [Receiver] and the selected input appears in the front panel display.

Sensors of the TV do not work properly.

- The main unit may block some sensors (such as the brightness sensor), the remote control receiver of your TV or the emitter for 3D glasses (infrared transmission) of a 3D

TV that supports the infrared 3D glass system, or wireless communication. Move the main unit away from the TV within a range that allow those parts to operate properly. For the locations of the sensors and remote control receiver, refer to the operating instructions supplied with the TV.

Wireless functions (wireless LAN, BLUETOOTH, or subwoofer) are unstable.

→ Do not place metal objects other than a TV around the system.

Music that you are not familiar with is played suddenly.

→ The pre-installed sample music may have been played. Press INPUT on the main unit to stop playback.

The system does not work properly.

→ The system may be in demo mode. To cancel demo mode, reset the system. Press and hold  (power) and VOL – on the main unit for more than 5 seconds (page 71).

Resetting the System

If the system still does not operate properly, reset the system as follows.

- 1 Press HOME.**
The home menu appears on the TV screen.
- 2 Select  [Setup] from the home menu.**
The setup display appears on the TV screen.
- 3 Select [Resetting] - [Reset to Factory Default Settings].**
- 4 Select the menu item you want to reset.**
- 5 Select [Start].**

To cancel resetting

Select [Cancel] in step 5.

If You Cannot Perform Resetting Using the Home Menu

Press and hold  (power) and VOL – on the main unit for more than 5 seconds.

The settings return to their initial status.

Note

By resetting, the link with the subwoofer may be lost. In this case, perform "Performing the Wireless Connection of the Subwoofer (LINK)" (page 48).

Additional Information

Specifications

Bar Speaker (SA-CT800)

Amplifier section

U.S. models:

POWER OUTPUT AND TOTAL HARMONIC DISTORTION:

(FTC)

Front L + Front R:

With 4 ohms loads, both channels driven, from 200 - 20,000 Hz; rated 35 W per channel minimum RMS power, with no more than 1% total harmonic distortion from 250 mW to rated output.

POWER OUTPUT (reference)

Front L/Front R speaker blocks: 110 W (per channel at 4 ohms, 1 kHz)

Canadian models:

POWER OUTPUT (rated)

Front L + Front R: 60 W + 60 W (at 4 ohms, 1 kHz, 1% THD)

POWER OUTPUT (reference)

Front L/Front R speaker blocks: 110 W (per channel at 4 ohms, 1 kHz)

Inputs

HDMI IN 1/2/3*

ANALOG IN

TV IN (OPTICAL)

Outputs

HDMI OUT (TV (ARC))*

* HDMI IN 1/2/3 and HDMI OUT (TV (ARC)) jacks support HDCP 2.2 protocol. HDCP 2.2 is newly enhanced copyright protection technology that is used to protect content such as 4K movies.

HDMI Section

Connector

Type A (19pin)

USB section

🔌 (USB) port:

Type A (For connecting USB memory)

LAN section

LAN(100) terminal

100BASE-TX Terminal

Wireless LAN section

Communication system

IEEE 802.11 a/b/g/n

Frequency band

2.4 GHz, 5 GHz

BLUETOOTH section

Communication system

BLUETOOTH Specification version 4.1

Output

BLUETOOTH Specification Power

Class 1

Maximum communication range

Line of sight approx. 30 m¹⁾

Maximum number of devices to be

registered

9 devices

Frequency band

2.4 GHz band (2.4 GHz - 2.4835 GHz)

Modulation method

FHSS (Freq Hopping Spread Spectrum)

Compatible BLUETOOTH profiles²⁾

A2DP 1.2 (Advanced Audio Distribution Profile)

AVRCP 1.5 (Audio Video Remote Control Profile)

Supported Codecs³⁾

SBC⁴⁾, AAC⁵⁾, LDAC

Transmission range (A2DP)

20 Hz - 40,000 Hz (LDAC sampling frequency 96 kHz with 990 kbps transmission)

20 Hz - 20,000 Hz (Sampling frequency 44.1 kHz)

- 1) The actual range will vary depending on factors such as obstacles between devices, magnetic fields around a microwave oven, static electricity, cordless phone use, reception sensitivity, the operating system, software applications, etc.
- 2) BLUETOOTH standard profiles indicate the purpose of BLUETOOTH communication between devices.
- 3) Codec: Audio signal compression and conversion format
- 4) Abbreviation for Subband Codec
- 5) Abbreviation for Advanced Audio Coding

Front L/Front R speaker block section

Speaker system

Full range speaker system, Acoustic suspension

Speaker

60 mm (2 3/8 in) cone type

General

Power requirements

120 V AC, 60 Hz

Power consumption

On: 42 W

For details about the power consumption during standby mode, see "Power Consumption by the Setting Value for Each Standby Mode" (page 74).

Dimensions* (approx.) (w/h/d)

1,030 mm × 52 mm × 126 mm

(40 5/8 in × 2 1/8 in × 5 in)

(without wall mounting brackets)

1,030 mm × 120 mm × 68.5 mm

(40 5/8 in × 4 3/4 in × 2 3/4 in)

(with wall mounting brackets)

1,030 mm × 62 mm × 126 mm

(40 5/8 in × 2 1/2 in × 5 in)

(with feet)

*Not including projection portion

Mass (approx.)

2.8 kg (6 lb 2 3/4 oz)

Compatible iPhone/iPod models

The compatible iPhone/iPod models are as follows. Update your iPhone/iPod with the latest software before using with the system.

Made for:

iPhone 7/iPhone 7 Plus/iPhone SE/

iPhone 6s/iPhone 6s Plus/iPhone 6/

iPhone 6 Plus/iPhone 5s/iPhone 5c/

iPhone 5/iPhone 4s

iPod touch (6th generation)/iPod touch

(5th generation)

Subwoofer (SA-WCT800)

POWER OUTPUT (reference)

130 W (at 4 ohms, 80 Hz)

Speaker system

Subwoofer speaker system, Bass reflex

Speaker

160 mm (6 3/8 in) cone type

Power requirements

120 V AC, 60 Hz

Power consumption

On: 25 W

Standby mode: 0.5 W or less

Dimensions (approx.) (w/h/d)

190 mm × 382 mm × 386 mm (7 1/2 in ×

15 1/8 in × 15 1/4 in) (not including

projection portion)

Mass (approx.)

7.8 kg (17 lb 3 1/8 oz)

Wireless transmitter/receiver section

Communication system

Wireless Sound Specification version 2.0

Frequency band

2.4 GHz (2.4000 GHz - 2.4835 GHz)

Modulation method

Pi/4 DQPSK

Design and specifications are subject to change without notice.

Power Consumption by the Setting Value for Each Standby Mode

Standby mode	Default setting	Setting value		
		[Off]	[On]/[Off] ¹⁾	[On]/[Off] ¹⁾
[Bluetooth Standby] (page 57)	[On]	[Off]	[On]/[Off] ¹⁾	[On]/[Off] ¹⁾
[Remote Start] (page 60)	[Off]	[Off]	[On]	[On]/[Off] ¹⁾
[Quick Start/Network Standby] (page 59)	[Off]	[Off]	[Off]	[On]
Power consumption	Less than 2 W	Less than 0.5 W	Less than 3 W	Less than 7 W²⁾

¹⁾ Power consumption is the same for [On] or [Off].

²⁾ All wired network ports connected, all wireless network ports activated.

Playable Types of Audio Files

Codec	Extension
MP3 (MPEG-1 Audio Layer III)¹⁾	.mp3
AAC/HE-AAC^{1),2)}	.m4a, .aac ³⁾ , .mp4, .3gp
WMA9 Standard²⁾	.wma
WMA10 Pro⁴⁾	.wma
LPCM¹⁾	.wav
FLAC²⁾	.flac, .fla
Dolby Digital^{1),3)}	.ac3
DSF²⁾	.dsf
DSDIFF^{2),5)}	.dff
AIFF²⁾	.aiff, .aif
ALAC²⁾	.m4a
Vorbis	.ogg
Monkey's Audio	.ape

¹⁾ The system can play “.mka” files. These files cannot be played on a home network server.

²⁾ The system may not play this file format on a home network server.

³⁾ The system does not play this file format on a home network server.

⁴⁾ The system does not play Lossless coded files.

⁵⁾ The system does not play DST encoded files.

Notes

- Some files may not play depending on the file format, the file encoding, the recording condition, or the home network server condition.
- Some files edited on a PC may not play.
- Fast forward or fast reverse may not be available with some files.
- The system does not play coded files such as DRM.

- The system can recognize the following files or folders in USB devices:
 - up to folders in the 9th layer (including the root folder)
 - up to 500 files/folders in a single layer
- The system can recognize the following files or folders stored in the home network server:
 - up to folders in the 19th layer
 - up to 999 files/folders in a single layer
- Some USB devices may not work with this system.
- The system can recognize Mass Storage Class (MSC) devices (such as flash memory or an HDD) and 101-key keyboards.

Supported Input Audio Formats

Audio formats supported by this system are as follows.

Format	Function	
	"HDMI1" "HDMI2" "HDMI3"	"TV" (DIGITAL IN)
LPCM 2ch	○	○
LPCM 5.1ch	○	-
LPCM 7.1ch	○	-
Dolby Digital	○	○
Dolby TrueHD, Dolby Digital Plus	○	-
DTS	○	○
DTS-ES Discrete 6.1, DTS-ES Matrix 6.1	○	○
DTS96/24	○	○
DTS-HD High Resolution Audio	○	-
DTS-HD Master Audio	○	-
DTS-HD LBR	○	-
DSD	○	-

○: Supported format.

-: Unsupported format.

Note

The HDMI IN 1/2/3 jacks do not support audio format that contains copy protections, such as Super Audio CD or DVD-Audio.

Supported HDMI Video Formats

Video formats supported by this system are as follows.

Resolution	Frame Rate	3D	Color Space	Color Depth	[HDMI Signal Format] setting
4K 4096 × 2160p 3840 × 2160p	50/59.94/60 Hz ¹⁾	–	RGB 4:4:4 YCbCr 4:4:4	8 bit	[Enhanced format] ²⁾
		–	YCbCr 4:2:2	8/10/12 bit	
		–	YCbCr 4:2:0	10/12 bit	
	23.98/24/25/29.97/30 Hz ¹⁾	–	RGB 4:4:4 YCbCr 4:4:4	10/12 bit	
4K 4096 × 2160p 3840 × 2160p	50/59.94/60 Hz ¹⁾	–	YCbCr 4:2:0	8 bit	[Standard format] ³⁾
	23.98/24/25/29.97/30 Hz	–	RGB 4:4:4 YCbCr 4:4:4	8 bit	
		–	YCbCr 4:2:2	8/10/12 bit	
1920 × 1080p	50/59.94/60 Hz	○	RGB 4:4:4 YCbCr 4:4:4 YCbCr 4:2:2	8/10/12 bit	
	23.98/24/25/29.97/30 Hz	◐			
1920 × 1080i	50/59.94/60 Hz	◑			
1280 × 720p	50/59.94/60 Hz	◒			
	23.98/24/29.97/30 Hz	◓			
720 × 480p	59.94/60 Hz	–			
720 × 576p	50 Hz	–			
640 × 480p	59.94/60 Hz	–			RGB 4:4:4

○: Compatible with 3D signal in Side-by-Side (Half) and Over-Under (Top-and-Bottom) format

◐: Compatible with 3D signal in Frame packing, Side-by-Side (Half), and Over-Under (Top-and-Bottom) format

- 1) The OPTIONS and DISPLAY buttons do not work and the On-Screen Display (OSD) of the system is not displayed.
- 2) Use a Premium High Speed HDMI Cable with Ethernet that supports 18Gbps.
- 3) Use a Premium High Speed HDMI Cable with Ethernet or Sony High Speed HDMI Cable with Ethernet with the Cable Type Logo.

Notes on HDMI Jack and HDMI Connections

- Use an HDMI-authorized cable.
- We do not recommend using an HDMI-DVI conversion cable.
- Audio signals (sampling frequency, bit length, etc.) transmitted from an HDMI jack may be suppressed by the connected device.
- Sound may be interrupted when the sampling frequency or the number of channels of audio output signals from the playback device is switched.

- When [TV] input is selected, video signals via one of the HDMI IN 1/2/3 jacks selected last time are output from the HDMI OUT (ARC) jack.
- This system supports "TRILUMINOS."
- All HDMI IN and HDMI OUT jacks support bandwidth up to 18Gbps, HDCP 2.2¹⁾, BT.2020 wide color spaces²⁾, and HDR (High Dynamic Range)³⁾ contents pass-through.
 - ¹⁾ HDCP 2.2 is newly enhanced copyright protection technology that is used to protect content such as 4K movies.
 - ²⁾ BT.2020 color space is new wider color standard that is defined for ultra-high definition television systems.
 - ³⁾ HDR is an emerging video format that can display a wider range of brightness levels.

On BLUETOOTH Communication

- BLUETOOTH devices should be used within approximately 10 meters (33 feet) (unobstructed distance) of each other. The effective communication range may become shorter under the following conditions:
 - When a person, metal object, wall or other obstruction is between the devices with a BLUETOOTH connection
 - Locations where a wireless LAN is installed
 - Around microwave ovens that are in use
 - Locations where other electromagnetic waves occur
- BLUETOOTH devices and wireless LAN (IEEE 802.11 b/g/n) use the same frequency band (2.4 GHz). When using your BLUETOOTH device near a device with wireless LAN capability, electromagnetic interference may occur. This could result in lower data transfer rates, noise, or inability to connect. If this happens, try the following remedies:
 - Use this system at least 10 meters (33 feet) away from the wireless LAN device.
 - Turn off the power to the wireless LAN device when using your BLUETOOTH device within 10 meters (33 feet).
 - Install this system and BLUETOOTH device as closer to each other as possible.
- The radio waves broadcast by this system may interfere with the operation of some medical devices. Since this interference may result in malfunction, always turn off the power on this system and BLUETOOTH device in the following locations:
 - In hospitals, on trains, in airplanes, at gas stations, and any place where flammable gasses may be present
 - Near automatic doors or fire alarms
- This system supports security functions that comply with the BLUETOOTH specification to ensure secure connection

during communication using BLUETOOTH technology. However, this security may be insufficient depending on the setting content and other factors, so always be careful when performing communication using BLUETOOTH technology.

- Sony cannot be held liable in any way for damages or other loss resulting from information leaks during communication using BLUETOOTH technology.
- BLUETOOTH communication is not necessarily guaranteed with all BLUETOOTH devices that have the same profile as this system.
- BLUETOOTH devices connected with this system must comply with the BLUETOOTH specification prescribed by the Bluetooth SIG, Inc., and must be certified to comply. However, even when a device complies with the BLUETOOTH specification, there may be cases where the characteristics or specifications of the BLUETOOTH device make it impossible to connect, or may result in different control methods, display or operation.
- Noise may occur or the audio may cut off depending on the BLUETOOTH device connected with this system, the communications environment, or surrounding conditions.

If you have any questions or problems concerning your system, please consult your nearest Sony dealer.

END USER LICENSE AGREEMENT

IMPORTANT:

BEFORE USING THE SOFTWARE, PLEASE READ THIS END USER LICENSE AGREEMENT (“EULA”) CAREFULLY. BY USING THE SOFTWARE YOU ARE ACCEPTING THE TERMS OF THIS EULA. IF YOU DO NOT ACCEPT THE TERMS OF THIS EULA, YOU MAY NOT USE THE SOFTWARE.

This EULA is a legal agreement between you and Sony Corporation (“SONY”). This EULA governs your rights and obligations regarding the SONY software of SONY and/or its third party licensors (including SONY’s affiliates) and their respective affiliates (collectively, the “THIRD-PARTY SUPPLIERS”), together with any updates/upgrades provided by SONY, any printed, on-line or other electronic documentation for such software, and any data files created by operation of such software (collectively, the “SOFTWARE”).

Notwithstanding the foregoing, any software in the SOFTWARE having a separate end user license agreement (including, but not limited to, GNU General Public license and Lesser/Library General Public License) shall be covered by such applicable separate end user license agreement in lieu of the terms of this EULA to the extent required by such separate end user license agreement (“EXCLUDED SOFTWARE”).

SOFTWARE LICENSE

The SOFTWARE is licensed, not sold. The SOFTWARE is protected by copyright and other intellectual property laws and international treaties.

COPYRIGHT

All right and title in and to the SOFTWARE (including, but not limited to, any images, photographs, animation, video, audio, music, text and “applets” incorporated into the SOFTWARE) is owned by SONY or one or more of the THIRD-PARTY SUPPLIERS.

GRANT OF LICENSE

SONY grants you a limited license to use the SOFTWARE solely in connection with your compatible device (“DEVICE”) and only for your individual, non-commercial use. SONY and the THIRD-PARTY SUPPLIERS expressly reserve all rights, title and interest (including, but not limited to, all intellectual property rights) in and to the SOFTWARE that this EULA does not specifically grant to you.

REQUIREMENTS AND LIMITATIONS

You may not copy, publish, adapt, redistribute, attempt to derive source code, modify, reverse engineer, decompile, or disassemble any of the SOFTWARE, whether in whole or in part, or create any derivative works from or of the SOFTWARE unless such derivative works are intentionally facilitated by the SOFTWARE. You may not modify or tamper with any digital rights management functionality of the SOFTWARE. You may not bypass, modify, defeat or circumvent any of the functions or protections of the SOFTWARE or any mechanisms operatively linked to the SOFTWARE. You may not separate any individual component of the SOFTWARE for use on more than one DEVICE unless expressly authorized to do so by SONY. You may not remove, alter, cover or deface any trademarks or notices on the SOFTWARE. You may not share, distribute, rent, lease, sublicense, assign, transfer or sell the SOFTWARE.

The software, network services or other products other than SOFTWARE upon which the SOFTWARE'S performance depends might be interrupted or discontinued at the discretion of the suppliers (software suppliers, service suppliers, or SONY). SONY and such suppliers do not warrant that the SOFTWARE, network services, contents or other products will continue to be available, or will operate without interruption or modification.

USE OF SOFTWARE WITH COPYRIGHTED MATERIALS

The SOFTWARE may be capable of being used by you to view, store, process and/or use content created by you and/or third parties. Such content may be protected by copyright, other intellectual property laws, and/or agreements. You agree to use the SOFTWARE only in compliance with all such laws and agreements that apply to such content. You acknowledge and agree that SONY may take appropriate measures to protect the copyright of content stored, processed or used by the SOFTWARE. Such measures include, but are not limited to, counting the frequency of your backup and restoration through certain SOFTWARE features, refusal to accept your request to enable restoration of data, and termination of this EULA in the event of your illegitimate use of the SOFTWARE.

CONTENT SERVICE

PLEASE ALSO NOTE THAT THE SOFTWARE MAY BE DESIGNED TO BE USED WITH CONTENT AVAILABLE THROUGH ONE OR MORE CONTENT SERVICES ("CONTENT SERVICE"). USE OF THE SERVICE AND THAT CONTENT IS SUBJECT TO THE TERMS OF SERVICE OF THAT CONTENT SERVICE. IF YOU DECLINE TO ACCEPT THOSE TERMS, YOUR USE OF THE SOFTWARE WILL BE LIMITED. You acknowledge and agree

that certain content and services available through the SOFTWARE may be provided by third parties over which SONY has no control. USE OF THE CONTENT SERVICE REQUIRES AN INTERNET CONNECTION. THE CONTENT SERVICE MAY BE DISCONTINUED AT ANY TIME.

INTERNET CONNECTIVITY AND THIRD PARTY SERVICES

You acknowledge and agree that access to certain SOFTWARE features may require an Internet connection for which you are solely responsible. Further, you are solely responsible for payment of any third party fees associated with your Internet connection, including but not limited to Internet service provider or airtime charges. Operation of the SOFTWARE may be limited or restricted depending on the capabilities, bandwidth or technical limitations of your Internet connection and service. The provision, quality and security of such Internet connectivity are the sole responsibility of the third party providing such service.

EXPORT AND OTHER REGULATIONS

You agree to comply with all applicable export and re-export restrictions and regulations of the area or country in which you reside, and not to transfer, or authorize the transfer, of the SOFTWARE to a prohibited country or otherwise in violation of any such restrictions or regulations.

HIGH RISK ACTIVITIES

The SOFTWARE is not fault-tolerant and is not designed, manufactured or intended for use or resale as on-line control equipment in hazardous environments requiring fail-safe performance, such as in the operation of nuclear facilities, aircraft navigation or communication systems, air traffic

control, direct life support machines, or weapons systems, in which the failure of the SOFTWARE could lead to death, personal injury, or severe physical or environmental damage ("HIGH RISK ACTIVITIES"). SONY, each of the THIRD-PARTY SUPPLIERS, and each of their respective affiliates specifically disclaim any express or implied warranty, duty or condition of fitness for HIGH RISK ACTIVITIES.

EXCLUSION OF WARRANTY ON SOFTWARE

You acknowledge and agree that use of the SOFTWARE is at your sole risk and that you are responsible for use of the SOFTWARE. The SOFTWARE is provided "AS IS," without warranty, duty or condition of any kind.

SONY AND EACH OF THE THIRD-PARTY SUPPLIERS (for purposes of this Section, SONY and each of the THIRD-PARTY SUPPLIERS shall be collectively referred to as "SONY") EXPRESSLY DISCLAIM ALL WARRANTIES, DUTIES OR CONDITIONS, EXPRESS OR IMPLIED, INCLUDING, BUT NOT LIMITED TO, THE IMPLIED WARRANTIES OF MERCHANTABILITY, NONINFRINGEMENT AND FITNESS FOR A PARTICULAR PURPOSE. SONY DOES NOT WARRANT OR MAKE ANY CONDITIONS OR REPRESENTATIONS (A) THAT THE FUNCTIONS CONTAINED IN ANY OF THE SOFTWARE WILL MEET YOUR REQUIREMENTS OR THAT THEY WILL BE UPDATED, (B) THAT THE OPERATION OF ANY OF THE SOFTWARE WILL BE CORRECT OR ERROR-FREE OR THAT ANY DEFECTS WILL BE CORRECTED, (C) THAT THE SOFTWARE WILL NOT DAMAGE ANY OTHER SOFTWARE, HARDWARE OR DATA, (D) THAT ANY SOFTWARE, NETWORK SERVICES (INCLUDING THE INTERNET) OR PRODUCTS (OTHER THAN THE SOFTWARE) UPON WHICH THE SOFTWARE'S PERFORMANCE DEPENDS WILL CONTINUE TO BE AVAILABLE, UNINTERRUPTED OR UNMODIFIED, AND

(E) REGARDING THE USE OR THE RESULTS OF THE USE OF THE SOFTWARE IN TERMS OF ITS CORRECTNESS, ACCURACY, RELIABILITY, OR OTHERWISE.

NO ORAL OR WRITTEN INFORMATION OR ADVICE GIVEN BY SONY OR AN AUTHORIZED REPRESENTATIVE OF SONY SHALL CREATE A WARRANTY, DUTY OR CONDITION OR IN ANY WAY INCREASE THE SCOPE OF THIS WARRANTY. SHOULD THE SOFTWARE PROVE DEFECTIVE YOU ASSUME THE ENTIRE COST OF ALL NECESSARY SERVICING, REPAIR OR CORRECTION. SOME JURISDICTIONS DO NOT ALLOW THE EXCLUSION OF IMPLIED WARRANTIES, SO THESE EXCLUSIONS MAY NOT APPLY TO YOU.

LIMITATION OF LIABILITY

SONY AND EACH OF THE THIRD-PARTY SUPPLIERS (for purposes of this Section, SONY and each of the THIRD-PARTY SUPPLIERS shall be collectively referred to as "SONY") SHALL NOT BE LIABLE FOR ANY INCIDENTAL OR CONSEQUENTIAL DAMAGES FOR BREACH OF ANY EXPRESS OR IMPLIED WARRANTY, BREACH OF CONTRACT, NEGLIGENCE, STRICT LIABILITY OR UNDER ANY OTHER LEGAL THEORY RELATED TO THE SOFTWARE, INCLUDING, BUT NOT LIMITED TO, ANY DAMAGES ARISING OUT OF LOSS OF PROFITS, LOSS OF REVENUE, LOSS OF DATA, LOSS OF USE OF THE SOFTWARE OR ANY ASSOCIATED HARDWARE, DOWN TIME AND USER'S TIME, EVEN IF ANY OF THEM HAVE BEEN ADVISED OF THE POSSIBILITY OF SUCH DAMAGES. IN ANY CASE, EACH AND ALL OF THEIR AGGREGATE LIABILITY UNDER ANY PROVISION OF THIS EULA SHALL BE LIMITED TO THE AMOUNT ACTUALLY PAID FOR THE PRODUCT. SOME JURISDICTIONS DO NOT ALLOW THE EXCLUSION OR LIMITATION OF INCIDENTAL OR CONSEQUENTIAL DAMAGES, SO THE ABOVE EXCLUSION

OR LIMITATION MAY NOT APPLY TO YOU.

AUTOMATIC UPDATE FEATURE

From time to time, SONY or the THIRD-PARTY SUPPLIERS may automatically update or otherwise modify the SOFTWARE, including, but not limited to, for purposes of enhancement of security functions, error correction and improvement of functions, at such time as you interact with SONY's or third parties' servers, or otherwise. Such updates or modifications may delete or change the nature of features or other aspects of the SOFTWARE, including, but not limited to, functions you may rely upon. You acknowledge and agree that such activities may occur at SONY's sole discretion and that SONY may condition continued use of the SOFTWARE upon your complete installation or acceptance of such update or modifications. Any updates/modifications shall be deemed to be, and shall constitute part of, the SOFTWARE for purposes of this EULA. By acceptance of this EULA, you consent to such update/modification.

ENTIRE AGREEMENT, WAIVER, SEVERABILITY

This EULA and SONY's privacy policy, each as amended and modified from time to time, together constitute the entire agreement between you and SONY with respect to the SOFTWARE. The failure of SONY to exercise or enforce any right or provision of this EULA shall not constitute a waiver of such right or provision. If any part of this EULA is held invalid, illegal, or unenforceable, that provision shall be enforced to the maximum extent permissible so as to maintain the intent of this EULA, and the other parts will remain in full force and effect.

GOVERNING LAW AND JURISDICTION

The United Nations Convention on Contracts for the International Sale of Goods shall not apply to this EULA. This EULA shall be governed by the laws of Japan, without regards to conflict of laws provisions. Any dispute arising out of this EULA shall be subject to the exclusive venue of the Tokyo District Court in Japan, and the parties hereby consent to the venue and jurisdiction of such courts.

EQUITABLE REMEDIES

Notwithstanding anything contained in this EULA to the contrary, you acknowledge and agree that any violation of or non-compliance with this EULA by you will cause irreparable harm to SONY, for which monetary damages would be inadequate, and you consent to SONY obtaining any injunctive or equitable relief that SONY deems necessary or appropriate in such circumstances. SONY may also take any legal and technical remedies to prevent violation of and/or to enforce this EULA, including, but not limited to, immediate termination of your use of the SOFTWARE, if SONY believes in its sole discretion that you are violating or intend to violate this EULA. These remedies are in addition to any other remedies SONY may have at law, in equity or under contract.

TERMINATION

Without prejudice to any of its other rights, SONY may terminate this EULA if you fail to comply with any of its terms. In case of such termination, you must cease all use, and destroy any copies, of the SOFTWARE.

AMENDMENT

SONY RESERVES THE RIGHT TO AMEND ANY OF THE TERMS OF THIS EULA AT ITS

SOLE DISCRETION BY POSTING NOTICE ON A SONY DESIGNATED WEB SITE, BY EMAIL NOTIFICATION TO AN EMAIL ADDRESS PROVIDED BY YOU, BY PROVIDING NOTICE AS PART OF THE PROCESS IN WHICH YOU OBTAIN UPGRADES/UPDATES OR BY ANY OTHER LEGALLY RECOGNIZABLE FORM OF NOTICE. If you do not agree to the amendment, you should promptly contact SONY for instructions. Your continued use of the SOFTWARE after the effective date of any such notice shall be deemed your agreement to be bound by such amendment.

THIRD-PARTY BENEFICIARIES

Each THIRD-PARTY SUPPLIER is an express intended third-party beneficiary of, and shall have the right to enforce, each provision of this EULA with respect to the SOFTWARE of such party. Should you have any questions concerning this EULA, you may contact SONY by writing to SONY at applicable contact address of each area or country.

Copyright © 2014 Sony Corporation.

Precautions

On safety

- Should any solid object or liquid fall into the system, unplug the system and have it checked by qualified personnel before operating it any further.
- Do not climb on the main unit and subwoofer, as you may fall down and injure yourself, or system damage may result.

On power sources

- Before operating the system, check that the operating voltage is identical to your local power supply. The operating voltage is indicated on the nameplate at the bottom of the main unit.
- If you are not going to use the system for a long time, be sure to disconnect the system from the wall outlet (mains). To disconnect the AC power cord (mains lead), grasp the plug itself; never pull the cord.
- One blade of the plug is wider than the other for the purpose of safety and will fit into the wall outlet (mains) only one way. If you are unable to insert the plug fully into the outlet, contact your dealer.
- AC power cord (mains lead) must be changed only at a qualified service shop.

On heat buildup

Although the system heats up during operation, this is not a malfunction. If you continuously use this system at high volume, the system temperature at the rear and bottom rises considerably. To avoid burning yourself, do not touch the system.

On placement

- Do not place the system near heat sources or in a place subject to direct sunlight, excessive dust, or mechanical shock.
- Do not place anything at the rear of the main unit and subwoofer that might block

the ventilation holes and cause malfunctions.

- Do not place metal objects other than a TV around the system. Wireless functions may be unstable.
- If the system is being used in combination with a TV, VCR, or tape deck, noise may result and picture quality may suffer. In such a case, place the system away from the TV, VCR, or tape deck.
- Use caution when placing the system on a surface that has been specially treated (with wax, oil, polish, etc.), as staining or discoloration of the surface may result.
- Take care to avoid any possible injury from the corners of the main unit and subwoofer.
- Keep 3 cm or more space under the main unit when you hang it on a wall.
- The speakers of this system are not of magnetically shielded type. Do not place magnetic cards on the system or near it.

On operation

Before connecting other devices, be sure to turn off and unplug the system.

If you encounter color irregularity on a nearby TV screen

Color irregularities may be observed on certain types of TV sets.

If color irregularity is observed...

Turn off the TV set, then turn it on again after 15 to 30 minutes.

If color irregularity is observed again...

Place the system further away from the TV set.

On cleaning

Clean the system with a soft, dry cloth. Do not use any type of abrasive pad, scouring powder, or solvent such as alcohol or benzene.

If you have any question or problem concerning your system, please consult your nearest Sony dealer.

Disclaimer regarding services offered by third parties

Network services, content and the (operating system and) software of this product may be subject to individual terms and conditions and changed, interrupted or discontinued at any time and may require fees, registration and credit card information.

Notes on updating

This system allows you to update the software automatically when connected to the Internet via a wired or wireless network.

You can add new features and use the system with more convenience and safety by updating the system.

If you do not want to update automatically, you can disable the function by using SongPal installed on your smartphone or tablet. However, the system may update the software automatically for reasons such as safety, even if this function is disabled. You can also update the software using the settings menu when this function is disabled. See "Using the Setup Display" (page 55) for details.

You may not use the system while the software is being updated.

Copyrights and Trademarks

This system incorporates Dolby* Digital and the DTS** Digital Surround System.

* Manufactured under license from Dolby Laboratories.

Dolby and the double-D symbol are trademarks of Dolby Laboratories.

**For DTS patents, see <http://patents.dts.com>. Manufactured under license from DTS Licensing Limited. DTS, DTS-HD, the Symbol, & DTS and the Symbol together are registered trademarks of DTS, Inc. © DTS, Inc. All Rights Reserved.

The BLUETOOTH® word mark and logos are registered trademarks owned by Bluetooth SIG, Inc. and any use of such marks by Sony Corporation is under license. Other trademarks and trade names are those of their respective owners.

The terms HDMI and HDMI High-Definition Multimedia Interface, and the HDMI Logo are trademarks or registered trademarks of HDMI Licensing Administrator, Inc. in the United States and other countries.

The N Mark is a trademark or registered trademark of NFC Forum, Inc. in the United States and in other countries.

Android, Google, Google Play, Chromecast built-in and other related marks and logos are trademarks of Google LLC.

Apple, iPhone, iPod, and iPod touch are trademarks of Apple Inc., registered in the U.S. and other countries. App Store is a service mark of Apple Inc., registered in the U.S. and other countries.

Use of the Made for Apple badge means that an accessory has been designed to connect specifically to the Apple product(s) identified in the badge, and has been certified by the developer to meet Apple performance standards. Apple is not responsible for the operation of this device

or its compliance with safety and regulatory standards.

“BRAVIA” logo is a trademark of Sony Corporation.

“ClearAudio+” is a trademark of Sony Corporation.

WALKMAN® and WALKMAN® logo are registered trademarks of Sony Corporation.

“PlayStation” is a registered trademark or trademark of Sony Interactive Entertainment Inc.

MPEG Layer-3 audio coding technology and patents licensed from Fraunhofer IIS and Thomson.

Windows Media is either a registered trademark or trademark of Microsoft Corporation in the United States and/or other countries. This product is protected by certain intellectual property rights of Microsoft Corporation. Use or distribution of such technology outside of this product is prohibited without a license from Microsoft or an authorized Microsoft subsidiary.

Opera® Devices SDK from Opera Software ASA. Copyright 1995-2016 Opera Software ASA. All rights reserved.



Wi-Fi®, Wi-Fi Protected Access® and Wi-Fi Alliance® are registered trademarks of Wi-Fi Alliance.

Wi-Fi CERTIFIED™, WPA™, WPA2™ and Wi-Fi Protected Setup™ are trademarks of Wi-Fi Alliance.

LDAC™ and LDAC logo are trademarks of Sony Corporation.

LDAC is an audio coding technology developed by Sony that enables the transmission of High-Resolution (Hi-Res) Audio content, even over a Bluetooth connection. Unlike other Bluetooth compatible coding technologies such as SBC, it operates without any down-conversion of the Hi-Res Audio content*, and allows approximately three times more data** than those other technologies to be transmitted over a Bluetooth wireless network with unprecedented sound quality, by means of efficient coding and optimized packetization.

* excluding DSD format contents

**in comparison with SBC (Subband Coding) when the bitrate of 990 kbps (96/48 kHz) or 909 kbps (88.2/44.1 kHz) is selected

This product contains software that is subject to the GNU General Public License ("GPL") or GNU Lesser General Public License ("LGPL"). These establish that customers have the right to acquire, modify, and redistribute the source code of said software in accordance with the terms of the GPL or the LGPL.

For details of the GPL, LGPL and other software licenses, please refer to [Software License Information] in [System Settings] of the [Setup] menu on the product.

The source code for the software used in this product is subject to the GPL and LGPL, and is available on the Web. To download, please access the following:

URL:

<http://oss.sony.net/Products/Linux>

Please note that Sony cannot answer or respond to any inquiries regarding the content of this source code.

"DSEE" is a trademark of Sony Corporation.

DLNA™, the DLNA Logo and DLNA CERTIFIED™ are trademarks, service marks,

or certification marks of the Digital Living Network Alliance.

"TRILUMINOS" and "TRILUMINOS" logo are a registered trademark of Sony Corporation.

This product incorporates Spotify software which is subject to 3rd party licenses found here*:

<https://developer.spotify.com/esdk-third-party-licenses/>

Spotify and Spotify logos are trademarks of the Spotify Group.*

* Depending on the country and region, this function may not be available.

All other trademarks are trademarks of their respective owners.

Index

A

- Audio DRC 56
- Audio Output 57
- Audio Return Channel (ARC) 52, 59
- Audio Settings 56
- Auto Home Network Access
 - Permission 60
- Auto Standby 59
- Auto Update 59
- Auto Update Settings 59

B

- Bluetooth Codec - AAC 57
- Bluetooth Codec - LDAC 58
- Bluetooth Mode 57
- Bluetooth Settings 57
- Bluetooth Standby 51, 57
- BT.2020 78

C

- Child lock function 50
- Connection Server Settings 60
- Control for HDMI 51, 58

D

- Device List 57
- Device Name 59
- DSEE 56

E

- Easy Setup 60
- External Control 60

H

- HDCP 2.2 78
- HDMI Settings 58
- HDMI Signal Format 20, 59, 77
- HDR 78
- Home Network Access Control 60

I

- Initialize Personal Information 61
- Input Skip Setting 60
- Internet Settings 60

M

- Multiplex broadcast sound 49

N

- Network 21
- Network Connection Diagnostics 60
- Network Connection Status 60
- Network Settings 60
- NFC 35

O

- OSD Language 58
- Output Video Resolution 56

P

- PRTCT 70

Q

- Quick Start/Network Standby 51, 59

R

- Remote control 13
- Remote Start 51, 60
- Reset to Factory Default Settings 60, 71
- Resetting 60, 71

S

- Screen Settings 56
- Software License Information 59
- Software Update 56
- Software Update Notification 59
- SongPal 40
- Sound Effect 57
- Speaker Settings 56
- Standby Through 51, 53, 58
- Subwoofer 32, 48, 66
- System Information 59
- System Settings 58

T

- Time Zone 59
- TV Audio Input Mode 59

U

Update 56

V

Video Direct 56

W

Wireless Playback Quality 58

Wireless Subwoofer Connection 58

Y

YCbCr/RGB (HDMI) 56

Enregistrement du propriétaire

Les numéros de modèle et de série sont situés sur la partie inférieure de la barre de haut-parleurs. Notez les numéros dans l'espace ci-dessous. Reportez-vous à ces numéros lorsque vous contactez votre détaillant Sony à propos de cet appareil.

N° de modèle HT-CT800

N° de série _____

AVERTISSEMENT

Pour réduire les risques d'incendie ou d'électrocution, gardez cet appareil à l'abri de la pluie et de l'humidité.

L'appareil n'est pas débranché du secteur aussi longtemps qu'il est raccordé à la prise secteur, même s'il s'éteint automatiquement.

Pour réduire le risque d'incendie, n'obstruez pas l'orifice de ventilation de l'appareil avec un journal, une nappe, une tenture, etc.

N'exposez pas l'appareil à une source de flamme nue (par exemple, une bougie allumée).

Pour réduire le risque d'incendie ou d'électrocution, n'exposez pas cet appareil à des éclaboussures ou des gouttes d'eau et ne posez pas dessus des objets remplis de liquides, notamment des vases.

La fiche principale étant utilisée pour déconnecter l'unité de l'alimentation secteur, connectez l'unité à une prise secteur aisément accessible. Si vous remarquez une anomalie dans l'appareil, débranchez immédiatement la fiche principale de la prise secteur.

N'installez pas cet appareil dans un endroit confiné, comme sur une étagère ou un meuble TV intégré.

N'exposez pas les piles ou un appareil contenant des piles à une chaleur excessive, notamment aux rayons directs du soleil ou à des flammes.

Utilisation à l'intérieur seulement.

Pour la barre de haut-parleurs

La plaque signalétique et la date de fabrication sont situées sur la partie inférieure de la barre de haut-parleurs.

Pour les clients aux États-Unis



L'inscription de mise en garde est apposée sur l'enceinte inférieure (Pour la barre de haut-parleurs).



Ce symbole est destiné à renseigner l'utilisateur sur la présence à l'intérieur du boîtier de l'appareil d'une « tension dangereuse » non isolée et suffisamment puissante pour présenter un risque d'électrocution.



Ce symbole est destiné à renseigner l'utilisateur sur la présence d'importantes instructions d'utilisation et d'entretien (service) dans les documents qui accompagnent l'appareil.

Consignes de sécurité importantes

- 1) Lisez ces instructions.
- 2) Conservez ces instructions.
- 3) Respectez tous les avertissements.
- 4) Respectez toutes les instructions.
- 5) N'utilisez pas cet appareil à proximité de l'eau.

- 6) Nettoyez-le uniquement avec un chiffon sec.
- 7) N'obstruez pas les orifices de ventilation. Installez l'appareil conformément aux instructions du fabricant.
- 8) N'installez pas l'appareil à proximité des sources de chaleur telles que les radiateurs, les registres de chaleur, les poêles ou autres appareils (y compris les amplificateurs) produisant de la chaleur.
- 9) N'altérez pas le dispositif de sécurité de la fiche polarisée ou mise à la terre. Une fiche polarisée compte deux lames de largeur différente. Une fiche de type mise à la terre possède deux lames et une broche de mise à la terre. La lame la plus large ou la troisième broche assure une fonction de sécurité. Si la fiche fournie d'origine ne s'adapte pas à votre prise, faites remplacer la prise obsolète par un électricien.
- 10) Protégez le cordon d'alimentation des lieux de passage ou des points de pincement, en particulier au niveau des fiches, des prises de courant et de sa sortie de l'appareil.
- 11) Utilisez uniquement des accessoires spécifiés par le fabricant.
- 12) Utilisez uniquement l'appareil avec le chariot, socle, trépied, support ou table spécifié par le fabricant ou vendu avec l'appareil. Si vous utilisez un chariot, soyez prudent lorsque vous le déplacez avec l'appareil afin d'éviter toute chute susceptible de provoquer des blessures.
- 13) Débranchez cet appareil en cas d'orage ou d'inutilisation prolongée.
- 14) Confiez toutes les réparations à du personnel de service qualifié. L'appareil doit être réparé en cas de



dommage quelconque, notamment lorsque le cordon d'alimentation ou sa fiche est endommagé, du liquide ou un objet a pénétré à l'intérieur de l'appareil, l'appareil a été exposé à la pluie ou à l'humidité, l'appareil ne fonctionne pas normalement ou est tombé.

La déclaration de la FCC suivante s'applique uniquement à la version de ce modèle fabriquée pour la vente aux Etats-Unis. Il se peut que les autres versions ne soient pas conformes aux réglementations techniques de la FCC.

REMARQUE :

Cet appareil a été testé et s'est révélé conforme aux limites des appareils numériques de Classe B, conformément à l'alinéa 15 de la réglementation FCC. Ces limites sont conçues pour assurer une protection raisonnable contre les interférences nuisibles dans une installation résidentielle. Cet appareil génère, utilise et peut rayonner de l'énergie de fréquence radio qui, en cas d'installation et d'utilisation non conformes aux instructions, peut engendrer des interférences nuisibles avec les communications radio. Il n'est toutefois pas garanti qu'aucune interférence ne surviendra dans une installation particulière. Si cet appareil altère effectivement la réception radio ou télévisée, ce qui peut être déterminé en le mettant hors tension, puis à nouveau sous tension, nous vous encourageons à essayer de remédier à la situation en prenant une ou plusieurs mesures ci-après :

- Réorientez ou repositionnez l'antenne de réception.
- Augmentez la distance qui sépare l'appareil du récepteur.
- Raccordez l'appareil à la prise d'un circuit différent de celui auquel le récepteur est raccordé.

- Sollicitez l'aide de votre revendeur ou d'un technicien en radio/télévision expérimenté.

Des câbles et connecteurs correctement blindés et mis à la terre doivent être utilisés pour le raccordement à des ordinateurs hôtes ou des périphériques afin de satisfaire aux limites d'émission du FCC.

ATTENTION

Vous êtes prévenu que toute modification ou changement non expressément approuvé dans ce manuel peut annuler votre autorisation à utiliser cet appareil.

Cet appareil ne doit pas se trouver à proximité d'un autre émetteur ou d'une autre antenne, ou encore être utilisé en même temps que ceux-ci.

Cet appareil est conforme aux limites d'exposition au rayonnement du FCC déterminées pour un environnement incontrôlé et rencontre les recommandations d'exposition aux radiofréquences (RF) du FCC. Cet équipement devrait être installé et opéré en gardant le radiateur à au moins 20 cm ou plus du corps d'une personne (excluant les extrémités : mains, poignets, pieds et chevilles).

Conformité à l'exigence 15.407(c) de la FCC

La transmission des données est toujours initiée par le logiciel. Les données sont transmises via le MAC, via la bande de base numérique et analogique, pour atteindre la puce RF. Plusieurs paquets spéciaux sont initiés par le MAC.

Ce sont les seules façons dont la partie de bande de base numérique allume l'émetteur RF, qui s'éteint à la fin du paquet. Par conséquent, l'émetteur est allumé uniquement quand l'un des

paquets susmentionnés est en cours de transmission. En d'autres termes, ce périphérique arrête automatiquement la transmission en cas d'absence d'informations à transmettre ou en cas de panne fonctionnelle.

Tolérance de fréquence : ± 20 ppm ou moins

Pour les clients au Canada

Il est impératif d'utiliser des câbles et des connecteurs correctement blindés et mis à la terre pour la connexion à des ordinateurs hôtes et/ou aux périphériques.

Le présent appareil est conforme aux CNR d'Industrie Canada applicables aux appareils radio exempts de licence. L'exploitation est autorisée aux deux conditions suivantes :

- (1) l'appareil ne doit pas produire de brouillage ;
- (2) l'utilisateur de l'appareil doit accepter tout brouillage radioélectrique subi, même si le brouillage est susceptible d'en compromettre le fonctionnement.

Cet équipement est conforme aux limites d'exposition aux rayonnements énoncées pour un environnement non contrôlé et respecte les règles d'exposition aux fréquences radioélectriques (RF) CNR-102 de l'IC. Cet équipement doit être installé et utilisé en gardant une distance de 20 cm ou plus entre le radiateur et le corps humain (à l'exception des extrémités : mains, poignets, pieds et chevilles).

La bande 5,15 - 5,25 GHz est restreints à une utilisation à l'intérieur.

Les utilisateurs devraient aussi être avisés que les radars de haute puissance sont désignés comme utilisateurs principaux (ils ont la priorité) pour les bandes 5250-5350 MHz et 5650-5850 MHz, et que ces radars peuvent provoquer du brouillage et/ou des dommages aux dispositifs LAN-EL.

Table des matières

Contenu de la boîte	8
Possibilités offertes par le système	10
Guide des pièces et commandes	12
À propos du menu d'accueil	17

Configuration

Configuration de base	→	Manuel de démarrage (document distinct)	
Raccordement d'un téléviseur 4K et d'appareils 4K			20
Raccordement d'un téléviseur ou appareil audio portable à la prise ANALOG IN			23
Connexion à un réseau câblé			24
Connexion à un réseau sans fil			25
Fixation de l'appareil principal sur un mur			27
Fixation des pieds			29

Écoute du son

Écoute du téléviseur	31
Écoute de l'appareil AV raccordé	31
Écoute de la musique d'un périphérique USB	32

Sélection de l'effet sonore

Réglage de l'effet sonore adapté aux sources sonores (SOUND FIELD)	34
Apprécier un son clair avec un volume faible pendant la nuit (NIGHT)	35
Améliorer la clarté des dialogues (VOICE)	35
Réglage du volume du caisson de graves	36

Réglage du décalage entre l'image et le son	36
---	----

Écoute de la musique/du son avec la fonction BLUETOOTH®

Écoute de la musique à partir d'un appareil mobile	38
Écoute du son du téléviseur ou de l'appareil raccordé à l'aide d'un casque d'écoute	41

Écoute de la musique/du son à l'aide de la fonction réseau

Écoute de la musique de votre ordinateur via un réseau domestique	44
Écoute de la musique d'un appareil mobile avec SongPal	45
Utilisation de la fonction Chromecast built-in	47
Utilisation de Spotify	48
Utilisation de la touche MUSIC SERVICE	49
Connexion de l'appareil compatible SongPal Link (Fonction de pièces multiples sans fil/ Fonction ambiophonique sans fil)	49

Utilisation des diverses fonctions/divers réglages

Personnalisation des réglages d'enceinte pour un son ambiophonique	52
Établissement de la connexion sans fil du caisson de graves (LINK)	53
Lecture de fichiers audio compressés ou CD avec qualité sonore naturelle (DSEE)	54

Apprécier un son diffusé en multiplex (AUDIO)	55
Désactivation des touches de l'appareil principal	55
Modification de la luminosité de l'affichage du panneau avant et du témoin BLUETOOTH (DIMMER)	56
Économie d'énergie en mode de veille	57
Utilisation de la fonction Contrôle pour HDMI	57
Utilisation de la fonction « BRAVIA » Sync	60
Utilisation de l'écran de configuration	61
Liste du menu d'options	69

Dépannage

Dépannage	70
Réinitialisation du système	80

Informations complémentaires

Caractéristiques techniques	81
Consommation d'énergie par valeur de réglage pour chaque mode de veille	83
Types de fichiers audio pouvant être lus	84
Formats audio d'entrée pris en charge	85
Formats vidéo HDMI pris en charge	86
À propos de la communication BLUETOOTH	88
CONTRAT DE LICENCE D'UTILISATEUR FINAL	89
Précautions	94
Index	99

Contenu de la boîte

- Barre de haut-parleurs (1)

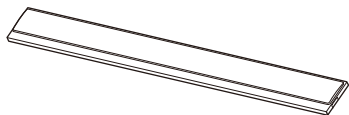

- Support de fixation murale (2)



- Pieds (2)

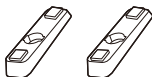

- Vis (2)



- Caisson de graves (1)

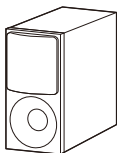

- Télécommande (1)

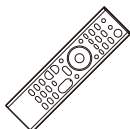

- Pile R03 (taille AAA) (2)



- Câble HDMI (prenant en charge la spécification équivalente au câble HDMI haute vitesse de qualité supérieure avec Ethernet) (1)

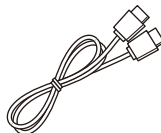

- CALIBRE DE MONTAGE MURAL (1)



- Manuel de démarrage



- Manuel d'instructions



Possibilités offertes par le système

« Écoute du téléviseur » (page 31)

« Écoute de l'appareil AV raccordé » (page 31)

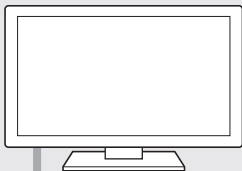

Lecteur Blu-ray Disc™,
décodeur de câblodistribution
ou récepteur satellite, etc.



Raccordement du téléviseur et des autres appareils (reportez-vous au « Manuel de démarrage » (document distinct) ou consultez « Raccordement d'un téléviseur ou appareil audio portable à la prise ANALOG IN » (page 23).)

« Utilisation de la fonction Contrôle pour HDMI » (page 57)

« Utilisation de la fonction « BRAVIA Sync » (page 60)

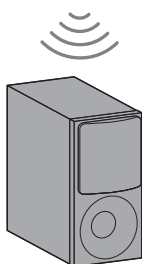
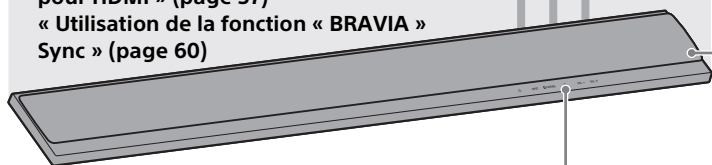

« Établissement de la connexion sans fil du caisson de graves (LINK) » (page 53)



« Utilisation de Spotify » (page 48)*

« Utilisation de la touche MUSIC SERVICE » (page 49)

- * Il est possible que ce service ne soit pas disponible dans certains pays/régions.
- * Pour l'écouter avec le système, vous devez avoir un compte Spotify Premium.



« Écoute de la musique d'un périphérique USB » (page 32)

« Connexion à un réseau câblé » (page 24)

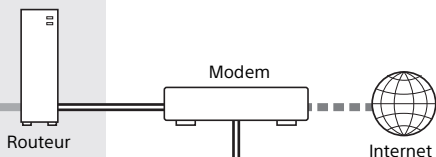

« Connexion à un réseau sans fil » (page 25)

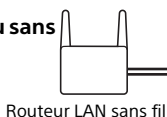

« Écoute de la musique de votre ordinateur via un réseau domestique » (page 44)

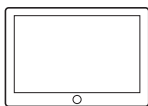

« Écoute de la musique à partir d'un appareil mobile » (page 38)

« Écoute de la musique d'un appareil mobile avec SongPal » (page 45)

Conseil

SongPal a été mise à jour et distribuée sous le nom de Sony | Music Center. Sony | Music Center est compatible avec le système.



« Écoute du son du téléviseur ou de l'appareil raccordé à l'aide d'un casque d'écoute » (page 41)

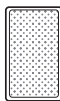
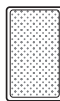

« Ajout d'enceintes arrière (Fonction ambiophonique sans fil) » (page 50)



« Écoute de la même musique dans différentes pièces (Fonction de pièces multiples sans fil) » (page 49)

Guide des pièces et commandes

Les détails sont omis des illustrations.

Barre de haut-parleurs (Appareil principal)

Avant

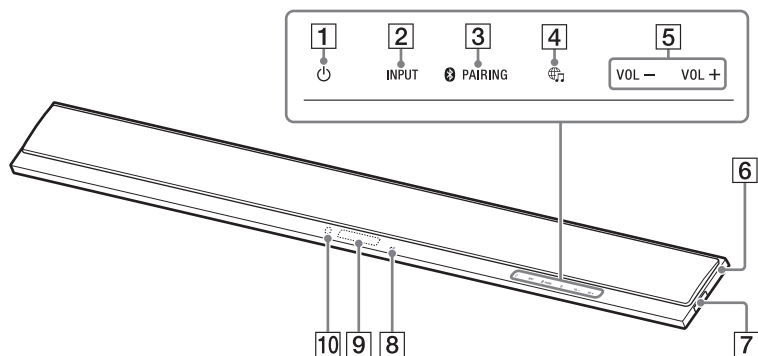

1 Touche (alimentation)

Allume le système ou le règle en mode de veille.

2 Touche INPUT (page 17, 31)

3 Touche BLUETOOTH PAIRING (page 38)

4 Touche (MUSIC SERVICE) (page 49)

5 Touches VOL +/-

6 Symbole N (page 40)

Lors de l'utilisation de la fonction NFC, placez votre appareil compatible NFC sur le symbole.

7 Port (USB) (page 32)

8 Témoin BLUETOOTH

- Clignote rapidement en bleu : Pendant l'état de veille de jumelage
- Clignote en bleu : Tentative de connexion BLUETOOTH en cours
- S'allume en bleu : Connexion BLUETOOTH établie

9 Affichage du panneau avant

10 Capteur de télécommande

Pointez la télécommande vers le capteur de télécommande pour faire fonctionner le système.

Arrière

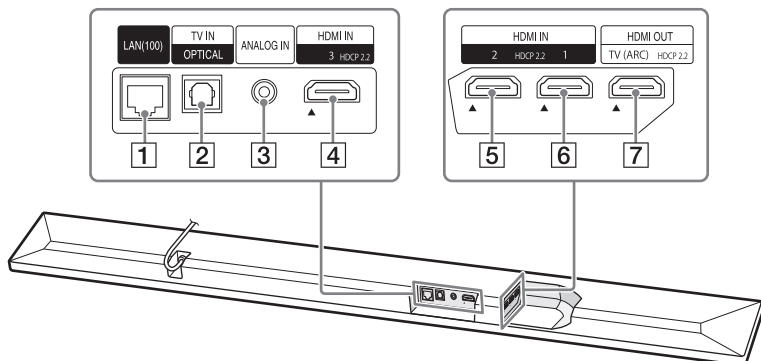

1 Port LAN(100)

2 Prise TV IN (OPTICAL)

3 Prise ANALOG IN

4 Prise HDMI IN 3

Pour les caractéristiques et les remarques sur les raccordements, consultez « Formats vidéo HDMI pris en charge » (page 86).

5 Prise HDMI IN 2

Pour les caractéristiques et les remarques sur les raccordements, consultez « Formats vidéo HDMI pris en charge » (page 86).

6 Prise HDMI IN 1

Pour les caractéristiques et les remarques sur les raccordements, consultez « Formats vidéo HDMI pris en charge » (page 86).

7 Prise HDMI OUT (TV (ARC))

Pour les caractéristiques et les remarques sur les raccordements, consultez « Formats vidéo HDMI pris en charge » (page 86).

Caisson de graves

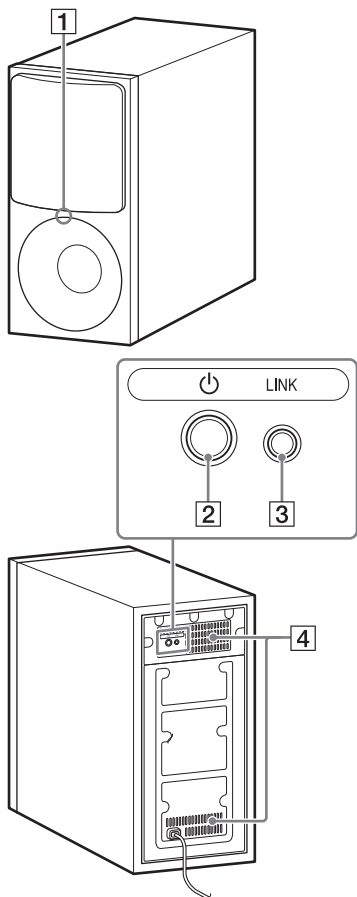

1 **Témoin d'alimentation**

- S'allume en rouge : Caisson de graves en mode de veille
- Clignote en vert : Tentative de connexion de liaison en cours
- S'allume en vert : Caisson de graves connecté au système à l'aide de la fonction Link

2 **Touche (alimentation)**

Allume le caisson de graves ou le règle en mode de veille.

3 **Touche LINK (page 53)**

4 **Ouvertures d'aération**

Pour des raisons de sécurité, n'obstruez pas les ouvertures d'aération.

Télécommande

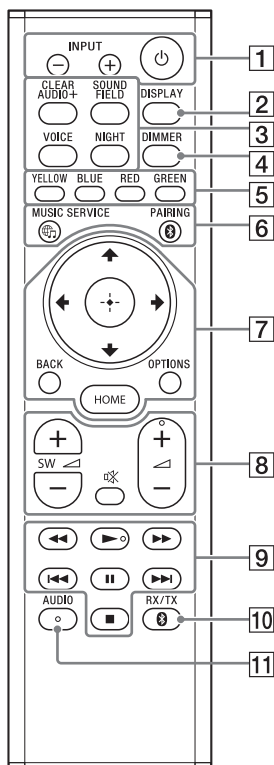

1 INPUT +/- (page 17, 31)

⏻ (alimentation)

Allume le système ou le règle en mode de veille.

2 DISPLAY**

Affiche sur l'écran du téléviseur les informations de lecture.

Les informations de lecture ne s'affichent pas pour l'entrée du téléviseur.

3 CLEAR AUDIO+ (page 34)

SOUND FIELD (page 34)

VOICE (page 35)

NIGHT (page 35)

4 DIMMER (page 56)

5 Touches de couleur

Touches de raccourci pour la sélection des éléments dans certains menus.

6 MUSIC SERVICE (page 49)

BLUETOOTH PAIRING (page 38)

7 OPTIONS** (page 36, 69)

Affiche le menu des options sur l'écran du téléviseur.

Le menu des options ne s'affiche pas pour l'entrée du téléviseur.

BACK (page 17)

⬅/➡/⬅/➡ (page 17)

⊕ (entrée) (page 17)

HOME (page 17)

8 (coupure du son)

Désactive temporairement le son.

⏮ (volume) +/-

Règle le volume.

SW (volume du caisson de graves) +/-

Règle le volume du caisson de graves.

9 Touches de commande de lecture

◀◀/▶▶ (retour/avance rapide)

Permet d'effectuer une recherche vers l'arrière ou l'avant.

I◀◀/▶▶I (précédent/suivant)

Sélectionne le chapitre, la plage ou le fichier précédent/suivant.

▶ (lecture)*

Démarre ou redémarre la lecture (reprise de la lecture).

|| (pause)

Suspend ou redémarre la lecture.

■ (arrêt)

Arrête la lecture.

10 BLUETOOTH RX/TX (récepteur/émetteur BLUETOOTH) (page 42)

11 AUDIO* (page 55)

* Les touches AUDIO, ▶ et ◀ + comportent un point tactile. Utilisez ce point comme guide pendant l'utilisation.

**Lors du visionnement d'un signal HDR et de certains formats vidéo 4K, les touches OPTIONS et DISPLAY ne fonctionnent pas et l'affichage à l'écran (OSD) du système ne s'affiche pas. Pour plus de détails sur les formats vidéo 4K, consultez « Formats vidéo HDMI pris en charge » (page 86).

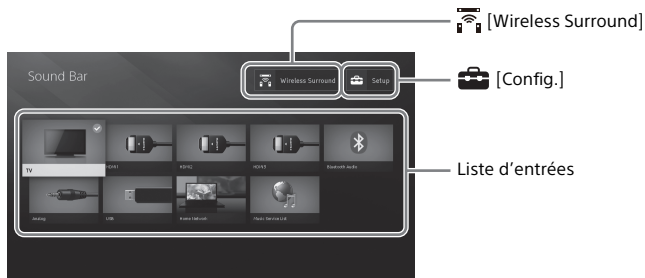

À propos du menu d'accueil

Vous pouvez afficher le menu d'accueil à l'écran du téléviseur en raccordant le système et le téléviseur à l'aide du câble HDMI (fourni). Dans le menu d'accueil, vous pouvez configurer divers réglages en sélectionnant  [Config.] ou sélectionner l'entrée ou le service que vous souhaitez regarder à partir de la liste d'entrées. Le menu d'accueil s'affiche dans la langue sélectionnée dans [Régl. facile]. (L'écran suivant présente un exemple pour la sélection de la langue Anglais.)

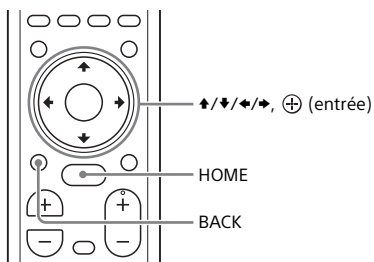

Utilisation du menu d'accueil



- 1 Appuyez sur HOME.**
Le menu d'accueil s'affiche sur l'écran du téléviseur.
- 2 Appuyez sur ↑/↓/←/→ pour sélectionner  [Config.], un élément dans la liste d'entrées ou  [Wireless Surround], puis appuyez sur ⊕.**
L'entrée sélectionnée, l'affichage de configuration ou l'affichage de réglage de la fonction ambiophonique sans fil apparaît sur l'écran du téléviseur.
Pour revenir à l'écran précédent, appuyez sur BACK.

Liste d'entrées

Nom d'entrée	Explication
[TV]	Permet d'émettre le son du téléviseur. (page 31)
[HDMI1]	Permet d'émettre le son de l'appareil connecté à la prise HDMI IN 1. (page 31)
[HDMI2]	Permet d'émettre le son de l'appareil connecté à la prise HDMI IN 2. (page 31)
[HDMI3]	Permet d'émettre le son de l'appareil connecté à la prise HDMI IN 3. (page 31)
[Bluetooth Audio]	Permet d'émettre le son de l'appareil connecté à l'aide de la fonction BLUETOOTH. (page 38)
[Analog]	Permet d'émettre le son de l'appareil connecté à la prise ANALOG IN. (page 31)
[USB]	Permet d'émettre les fichiers de musique stockés sur un périphérique USB connecté. (page 32)
[Home Network]	Permet d'émettre les fichiers de musique sur l'appareil connecté via le réseau. (page 44)
[Music Service List]	Affiche la méthode de fonctionnement des services de musique. (page 49)

[Config.]

Consultez « Utilisation de l'écran de configuration » (page 61).

[Wireless Surround]

Affiche l'affichage de réglage de la fonction ambiophonique sans fil, qui vous permet d'utiliser des enceintes sans fil (non fournies) comme enceintes ambiophoniques du système. Effectuez le réglage en suivant les instructions à l'écran.

Pour plus de détails sur les enceintes sans fil prises en charge, reportez-vous à l'adresse URL suivante.





<http://sony.net/nasite>

Conseil





Vous pouvez également sélectionner l'entrée en appuyant plusieurs fois sur INPUT +/-.

À propos de la description des étapes





Dans ce Manuel d'instructions, les opérations sont décrites sous forme d'étapes effectuées dans le menu d'accueil affiché à l'écran du téléviseur en utilisant la télécommande pendant que le système et le téléviseur sont raccordés à l'aide du câble HDMI (fourni).

Les étapes nécessitant la sélection d'éléments à l'écran du téléviseur à l'aide de /// et  sont simplifiées de la manière suivante.

Exemple : Sélectionnez  [Config.] dans le menu d'accueil.

L'opération de sélection d'un élément en appuyant sur /// et  est exprimée à l'aide de « sélectionnez ».

Exemple : Sélectionnez [Réglages réseau] - [Réglages Internet] - [Configuration câblée] dans le menu d'accueil.

Lorsque vous devez répéter l'opération de sélection d'un élément en appuyant sur /// et , les éléments sélectionnés sont reliés à l'aide de « - ».

Conseils

- Vous pouvez utiliser les touches de l'appareil principal si elles portent des noms identiques ou similaires à celles de la télécommande.
- Les caractères entre crochets [] apparaissent sur l'écran du téléviseur. Les caractères entre guillemets « » apparaissent dans l'affichage du panneau avant.

Configuration de base

Reportez-vous au Manuel de démarrage (document distinct).

Raccordement d'un téléviseur 4K et d'appareils 4K

Toutes les prises HDMI du système prennent en charge le format vidéo 4K et la protection HDCP2.2 (High-bandwidth Digital Content Protection, révision de système 2.2). Pour regarder un contenu vidéo 4K, raccordez le téléviseur 4K et les appareils 4K au système via une prise HDMI compatible HDCP2.2 sur chaque appareil. Vous pouvez visionner le contenu vidéo 4K uniquement à l'aide d'un raccordement par prise HDMI compatible HDCP2.2.

Lorsqu'une prise HDMI compatible HDCP2.2 du téléviseur porte l'étiquette « ARC »

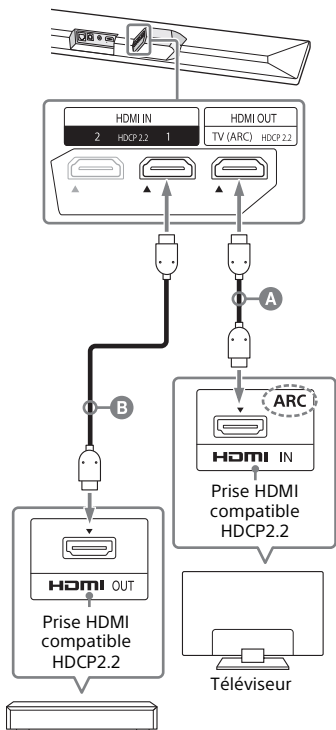

Lecteur Blu-ray Disc, décodeur de câblodistribution ou récepteur satellite, etc.

A Câble HDMI (fourni)

B Câble HDMI (non fourni)

Utilisez un câble HDMI prenant en charge le format vidéo 4K que vous souhaitez regarder. Pour plus de détails, consultez « Formats vidéo HDMI pris en charge » (page 86).

1 Identifiez la prise HDMI IN de votre téléviseur qui est compatible avec HDCP2.2.

Reportez-vous au manuel d'instructions du téléviseur.

2 Raccordez la prise HDMI IN compatible HDCP2.2 du téléviseur à la prise HDMI OUT de l'appareil principal à l'aide du câble HDMI (fourni).

Le raccordement du téléviseur est terminé.

3 Raccordez la prise HDMI OUT compatible HDCP2.2 de l'appareil 4K à la prise HDMI IN de l'appareil principal à l'aide d'un câble HDMI (non fourni).

Reportez-vous au manuel d'instructions de l'appareil 4K pour vérifier que la prise HDMI OUT de l'appareil 4K est compatible avec HDCP2.2.

Le raccordement de l'appareil 4K est terminé.

Lorsqu'une prise HDMI compatible HDCP2.2 du téléviseur ne porte pas l'étiquette « ARC »

Si la prise HDMI IN compatible HDCP2.2 de votre téléviseur n'est pas compatible avec ARC (Audio Return Channel), le son du téléviseur n'est pas émis par le système.

En pareil cas, raccordez la prise de sortie optique du téléviseur à la prise TV IN (OPTICAL) de l'appareil principal à l'aide d'un câble numérique optique (non fourni).

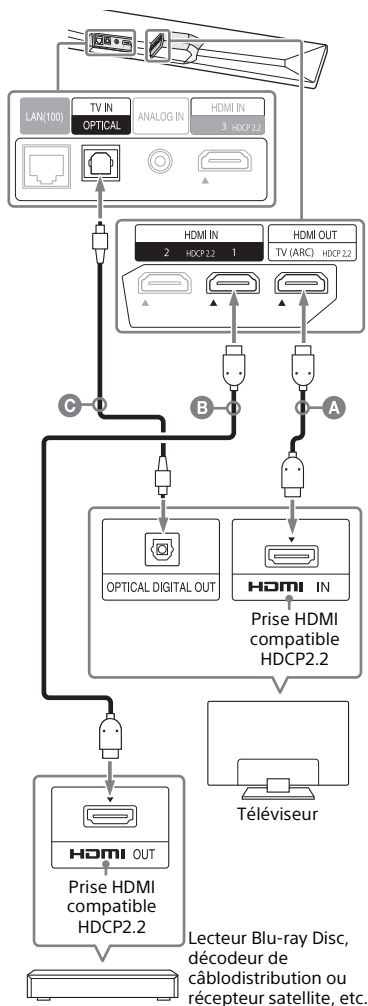

A Câble HDMI (fourni)

B Câble HDMI (non fourni)

Utilisez un câble HDMI prenant en charge le format vidéo 4K que vous souhaitez regarder. Pour plus de détails, consultez « Formats vidéo HDMI pris en charge » (page 86).

C Câble numérique optique (non fourni)

Réglage du format de signal HDMI pour regarder un contenu vidéo 4K

Pour regarder un contenu vidéo 4K, sélectionnez le réglage approprié pour le téléviseur 4K et l'appareil 4K raccordés.

1 Appuyez sur HOME.

Le menu d'accueil s'affiche sur l'écran du téléviseur.

2 Sélectionnez [Config.] dans le menu d'accueil.

L'affichage de configuration apparaît sur l'écran du téléviseur.

3 Sélectionnez [Réglages système] - [Réglages HDMI] - [Format du signal HDMI].

4 Sélectionnez le réglage souhaité.

- [Format standard] (réglage par défaut) : Sélectionnez cette option lorsque le téléviseur et les appareils raccordés prennent en charge les formats vidéo à bande passante standard.
- [Format amélioré] : Sélectionnez cette option lorsque le téléviseur et les appareils raccordés prennent en charge les formats vidéo à bande passante élevée comme 4K 60p 4:4:4, etc.

Pour connaître la relation entre les options de réglage [Format du signal HDMI], les signaux de format vidéo pris en charge et les câbles HDMI à utiliser, consultez « Formats vidéo HDMI pris en charge » (page 86).

Remarques

- Selon le téléviseur, la configuration du téléviseur pour la sortie HDMI pourrait être requise. Reportez-vous au manuel d'instructions du téléviseur.
- Si l'image ne s'affiche pas après le réglage de [Format du signal HDMI] à [Format amélioré], réglez le format à [Format standard].

Raccordement d'un téléviseur ou appareil audio portable à la prise ANALOG IN

Pour raccorder les appareils suivants au système, raccordez-les à la prise ANALOG IN du système.

- Téléviseur qui n'est pas muni d'une prise HDMI ni d'une prise de sortie numérique optique
- Appareil audio portable tel qu'un téléphone intelligent, WALKMAN®

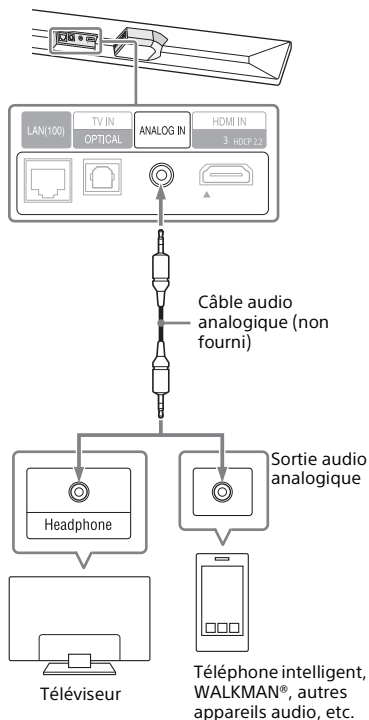

Remarque

Si la prise pour casque d'écoute du téléviseur sert également de prise de sortie audio, vérifiez les réglages de sortie audio du téléviseur. Pour plus de détails, reportez-vous au manuel d'instructions de votre téléviseur.

Connexion à un réseau câblé

Préparez le réseau en connectant le système et l'ordinateur à votre réseau domestique à l'aide d'un câble LAN.

Connexion à un ordinateur ou routeur à l'aide d'un câble LAN

L'illustration suivante présente un exemple pour la connexion du système et de l'ordinateur à votre réseau domestique.

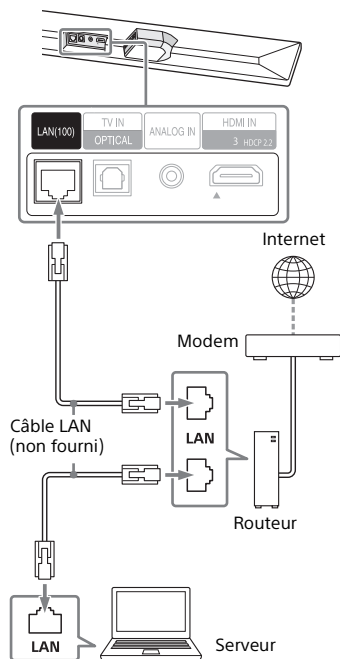

Remarque

Le serveur doit être connecté au même réseau que le système.





Conseil

Nous vous recommandons d'utiliser un câble d'interface droit et blindé (non fourni).

Connexion en obtenant les informations de réseau automatiquement

- 1 Appuyez sur HOME.**
Le menu d'accueil s'affiche sur l'écran du téléviseur.
- 2 Sélectionnez [Config.] dans le menu d'accueil.**
L'affichage de configuration apparaît sur l'écran du téléviseur.
- 3 Sélectionnez [Réglages réseau] - [Réglages Internet] - [Configuration câblée].**
- 4 Sélectionnez [Autom.].**
Le système démarre les réglages réseau et l'état du réglage réseau apparaît.
Appuyez sur \blacktriangle / \blacktriangledown pour parcourir les informations, puis appuyez sur \blackrightarrow .
- 5 Sélectionnez [Sauvegarder et connecter].**
Le système démarre la connexion au réseau. Pour plus de détails, reportez-vous aux messages qui apparaissent sur l'écran du téléviseur.

Connexion à l'aide d'une adresse IP fixe

- 1 Appuyez sur HOME.**
Le menu d'accueil s'affiche sur l'écran du téléviseur.
- 2 Sélectionnez  [Config.] dans le menu d'accueil.**
L'affichage de configuration apparaît sur l'écran du téléviseur.
- 3 Sélectionnez [Réglages réseau] - [Réglages Internet] - [Configuration câblée].**
- 4 Sélectionnez [Manuel].**
- 5 Effectuez le réglage en suivant les instructions à l'écran.**
Le système démarre les réglages réseau et l'état du réglage réseau apparaît.
Appuyez sur / pour parcourir les informations, puis appuyez sur .
- 6 Sélectionnez [Sauvegarder et connecter].**
Le système démarre la connexion au réseau. Pour plus de détails, reportez-vous aux messages qui apparaissent sur l'écran du téléviseur.

Connexion à un réseau sans fil

Préparez le réseau en connectant le système et l'ordinateur à votre routeur LAN sans fil.

Remarque

Le serveur doit être connecté au même réseau que le système.

Connexion à l'aide de la touche WPS

Lorsque votre routeur LAN sans fil (point d'accès) est compatible WPS (Wi-Fi Protected Setup), vous pouvez facilement configurer les réglages réseau avec la touche WPS.

- 1 Appuyez sur HOME.**
Le menu d'accueil s'affiche sur l'écran du téléviseur.
- 2 Sélectionnez  [Config.] dans le menu d'accueil.**
L'affichage de configuration apparaît sur l'écran du téléviseur.
- 3 Sélectionnez [Réglages réseau] - [Réglages Internet] - [Configuration sans fil] - [Configuration Wi-Fi sécurisée™(WPS)].**
- 4 Sélectionnez [Commencer].**
- 5 Appuyez sur la touche WPS du point d'accès.**
Le système démarre la connexion au réseau.

Connexion en sélectionnant le nom de réseau (SSID)

Si votre routeur LAN sans fil (point d'accès) n'est pas compatible WPS (Wi-Fi Protected Setup), vérifiez au préalable les informations suivantes.

– Le nom de réseau (SSID)*

– La clé de sécurité (mot de passe)**

* Le nom SSID (Service Set Identifier) identifie un point d'accès spécifique.

** Ces informations sont indiquées sur une étiquette de votre routeur LAN sans fil/ point d'accès, dans le manuel d'instructions, par la personne qui a configuré votre réseau sans fil ou dans les informations fournies par votre fournisseur de services Internet.

- 1 Appuyez sur HOME.**
Le menu d'accueil s'affiche sur l'écran du téléviseur.
- 2 Sélectionnez  [Config.] dans le menu d'accueil.**
L'affichage de configuration apparaît sur l'écran du téléviseur.
- 3 Sélectionnez [Réglages réseau] - [Réglages Internet] - [Configuration sans fil].**
La liste de noms de réseau apparaît sur l'écran du téléviseur.
- 4 Sélectionnez le nom de réseau souhaité (SSID).**
- 5 Entrez la clé de sécurité (ou le mot de passe) à l'aide du clavier virtuel, puis sélectionnez [Enter].**
Le système démarre la connexion au réseau.

Connexion à l'aide d'une adresse IP fixe

Sélectionnez [Nouvelle inscription de connexion] - [Enregist. manuel] à l'étape 4 de « Connexion en sélectionnant le nom de réseau (SSID) » et suivez les instructions à l'écran.

Connexion à l'aide d'un code NIP

Sélectionnez [Nouvelle inscription de connexion] à l'étape 4 de « Connexion en sélectionnant le nom de réseau (SSID) » et sélectionnez [Méthode NIP (WPS)].

Connexion par SongPal

SongPal peut connecter le système au même réseau sans fil que l'appareil mobile. Pour plus de détails, suivez les instructions de l'application ou reportez-vous à l'adresse URL suivante: <http://info.songpal.sony.net/help/>

Fixation de l'appareil principal sur un mur

Vous pouvez fixer l'appareil principal sur un mur.

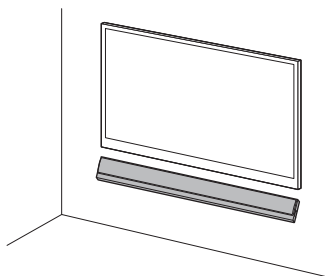

Remarques

- Préparez des vis (non fournies) adaptées au matériau et à la résistance du mur. Comme les plaques de plâtre sont particulièrement fragiles, fixez fermement les vis à une poutre du mur. Installez les enceintes à l'horizontale en les suspendant à des vis insérées dans des montants, sur une partie plate et continue du mur.
- Confiez l'installation à un détaillant Sony ou à un installateur agréé et portez une attention particulière aux consignes de sécurité pendant l'installation.
- Sony ne peut être tenu responsable des accidents ou dommages occasionnés par une installation incorrecte, une résistance insuffisante du mur, une installation inappropriée des vis, une catastrophe naturelle, etc.

- 1 Fixez les supports de fixation murale (fournis) aux trous de fixation de support situés dans le bas de l'appareil principal à l'aide des vis (fournies), de manière à ce que la surface de chaque support de fixation murale soit comme sur l'illustration.

Fixez les deux supports de fixation murale aux trous de fixation gauche et droit situés dans le bas de l'appareil principal.

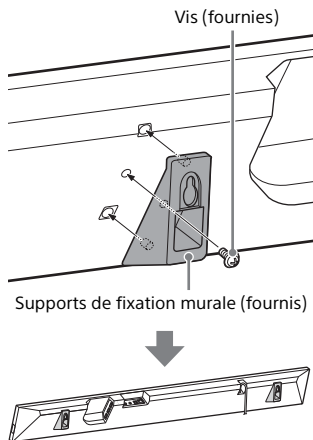

- 2** Préparez des vis (non fournies) adaptées aux trous du support de fixation murale.

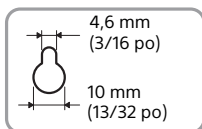
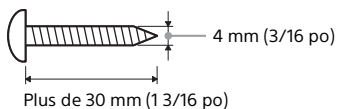

Trou du support de fixation murale

- 3** Collez le **CALIBRE DE MONTAGE MURAL** (fourni) sur le mur.

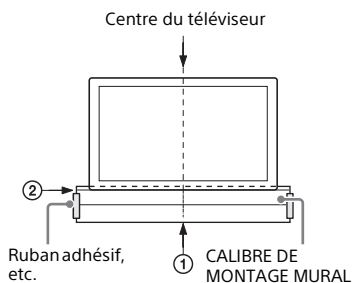

- Alignez la **LIGNE CENTRALE DU TÉLÉVISEUR** (①) du **CALIBRE DE MONTAGE MURAL** avec la ligne centrale de votre téléviseur.
- Alignez la **LIGNE ARRIÈRE DU TÉLÉVISEUR** (②) du **CALIBRE DE MONTAGE MURAL** avec le bas de votre téléviseur, puis collez le **CALIBRE DE MONTAGE MURAL** sur le mur en utilisant un ruban adhésif disponible sur le marché, etc.

- 4** Marquez les positions de vis indiquées ci-dessous sur la **LIGNE DE VIS** (③) du **CALIBRE DE MONTAGE MURAL**.

Mesurez la distance indiquée ci-dessous avec une règle graduée, puis marquez-la à l'aide d'un crayon, etc.

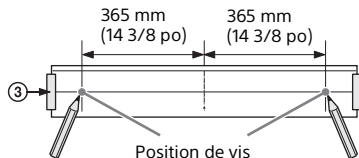

- 5** Fixez les vis dans la marque.

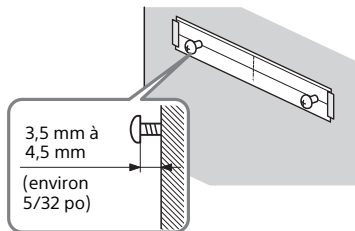

- 6** Retirez le **CALIBRE DE MONTAGE MURAL**.

7 Suspendez le support de fixation murale sur les vis.

Alignez les trous du support de fixation murale avec les vis, puis suspendez l'appareil principal aux deux vis.

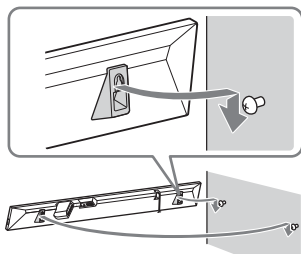

Remarque

Au moment de coller le CALIBRE DE MONTAGE MURAL, lissez-le complètement.

Fixation des pieds

Vous pouvez installer l'appareil principal plus près de votre téléviseur en fixant les pieds (fournis) sur l'appareil principal, selon le téléviseur.

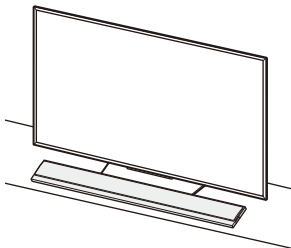

1 Fixez les pieds (fournis) dans le bas de l'appareil principal avec les vis (fournies), comme sur l'illustration.

Fixez les deux pieds sur les côtés gauche et droit dans le bas de l'appareil principal.

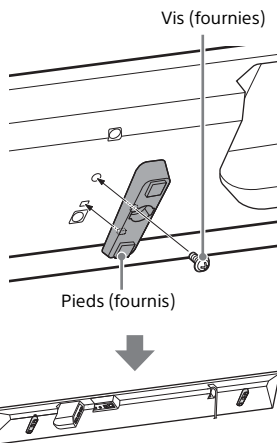

2 Installez l'appareil principal.

Remarque

Lorsque les pieds sont fixés, la télécommande du téléviseur pourrait ne pas fonctionner selon le modèle du téléviseur, car la hauteur de l'appareil principal est augmentée par les pieds.

Écoute du téléviseur

- 1 Appuyez sur HOME.**
Le menu d'accueil s'affiche sur l'écran du téléviseur.
- 2 Sélectionnez [TV] dans le menu d'accueil.**
- 3 Sélectionnez l'émission en utilisant la télécommande du téléviseur.**
L'émission de télévision sélectionnée s'affiche à l'écran du téléviseur et le son du téléviseur est émis par le système.
- 4 Réglez le volume.**
 - Réglez le volume en appuyant sur la touche \triangleleft +/- de la télécommande.
 - Réglez le volume du caisson de graves en appuyant sur la touche SW \triangleleft +/- de la télécommande (page 36).

Remarque

Réglez le paramètre de haut-parleurs du téléviseur (BRAVIA) à Système audio. Reportez-vous au manuel d'instructions de votre téléviseur pour savoir comment configurer le téléviseur.

Conseil

Vous pouvez sélectionner [TV] en appuyant sur la touche INPUT +/- de la télécommande.

Écoute de l'appareil AV raccordé

- 1 Appuyez sur HOME.**
Le menu d'accueil s'affiche sur l'écran du téléviseur.
- 2 Sélectionnez l'entrée servant à raccorder l'appareil souhaité dans le menu d'accueil.**
L'image de l'appareil sélectionné s'affiche à l'écran du téléviseur et le son est émis par le système. Si vous sélectionnez [Analog], l'écran [Analog] s'affiche à l'écran du téléviseur.
- 3 Réglez le volume.**
 - Réglez le volume en appuyant sur la touche \triangleleft +/- de la télécommande.
 - Réglez le volume du caisson de graves en appuyant sur la touche SW \triangleleft +/- de la télécommande (page 36).

Conseil

Vous pouvez sélectionner l'entrée en appuyant sur la touche INPUT +/- de la télécommande.

Modification du nom d'entrée affiché dans le menu d'accueil

Vous pouvez modifier le nom d'entrée de [HDMI1], [HDMI2] ou [HDMI3] qui est affiché dans le menu d'accueil.

- 1 Appuyez sur HOME.**
Le menu d'accueil s'affiche sur l'écran du téléviseur.

- 2** Placez le curseur sur [HDMI1], [HDMI2] ou [HDMI3] dans le menu d'accueil, puis appuyez sur **OPTIONS**.

Le menu d'options s'affiche sur l'écran du téléviseur.

- 3** Sélectionnez [Rég. Étiquette Entrée].

- 4** Sélectionnez le nom d'entrée. Vous pouvez sélectionner le nom d'entrée parmi les suivants.

- [BD Player]
- [DVD Player]
- [Cable Box]
- [Satellite]
- [GAME]
- [PC]

- 5** Appuyez sur **+** pour terminer.

Conseil

Lorsque vous modifiez le nom d'entrée, l'icône affichée est également modifiée automatiquement.

Écoute de la musique d'un périphérique USB

Vous pouvez lire des fichiers de musique stockés sur un périphérique USB connecté.

Pour connaître les différents types de fichiers compatibles, consultez « Types de fichiers audio pouvant être lus » (page 84).

- 1** Connectez le périphérique USB au port **⚡ (USB)**.

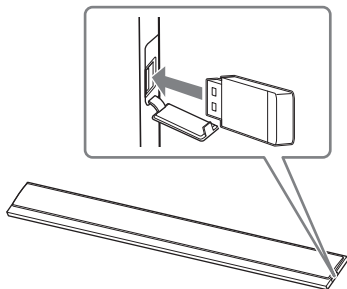

- 2** Appuyez sur **HOME**.

Le menu d'accueil s'affiche sur l'écran du téléviseur.

- 3** Sélectionnez [**USB (Connecté)**] dans le menu d'accueil.

- 4** Sélectionnez le dossier servant à stocker les chansons - la chanson.

La lecture de la chanson sélectionnée démarre et le son est émis par le système.

5 Réglez le volume.

- Réglez le volume en appuyant sur la touche \triangleleft +/- de la télécommande.
- Réglez le volume du caisson de graves en appuyant sur la touche SW \triangleleft +/- de la télécommande (page 36).

Remarque

Ne retirez pas le périphérique USB pendant l'utilisation. Pour éviter toute corruption ou tout endommagement des données sur le périphérique USB, éteignez le système avant de connecter ou retirer le périphérique USB.

Conseil

Vous pouvez effectuer diverses opérations à partir du menu d'options (page 69).

Sélection de l'effet sonore

Réglage de l'effet sonore adapté aux sources sonores (SOUND FIELD)

Vous pouvez facilement profiter des effets sonores préprogrammés adaptés à différents types de sources sonores.

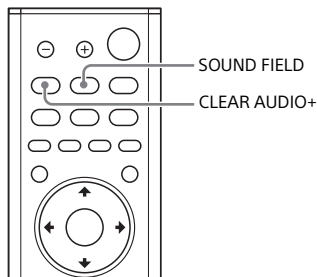

- 1 Appuyez sur SOUND FIELD.**
Le menu de champ acoustique apparaît sur l'écran du téléviseur.
- 2 Appuyez plusieurs fois sur la touche pour sélectionner le champ acoustique souhaité.**

Champ acoustique	Explication
[ClearAudio+]	Le réglage sonore approprié est automatiquement sélectionné pour la source sonore.
[Movie]	Les effets sonores sont optimisés pour les films. Ce mode reproduit la densité et l'étendue riche des sons.

Champ acoustique	Explication
[Music]	Les effets sonores sont optimisés pour la musique.
[Sports]	Les commentaires sont clairs, les sons de la foule sont ambiophoniques et les sonorités sont réalistes.
[Game Studio]	Les effets sonores sont optimisés pour les jeux vidéo.
[Standard]	Les effets sonores sont optimisés pour la source individuelle.

Remarques

- Lors de l'utilisation de la fonction de pièces multiples sans fil ou Chromecast built-in, ou encore du réglage de [Mode Bluetooth] à [Émetteur] (page 63), la fonction de champ acoustique n'est pas disponible.
- Lors de l'utilisation de la fonction ambiophonique sans fil, [Movie] ou [Music] peut être sélectionné.
- Le menu de champ acoustique n'apparaît pas sur l'écran du téléviseur pour l'entrée du téléviseur.
- Lorsque vous réglez [Effet sonore] à [DTS Neo:6 Cinema] ou [DTS Neo:6 Music], la fonction de champ acoustique est désactivée.

Conseils

- Vous pouvez sélectionner [ClearAudio+] en appuyant sur la touche CLEAR AUDIO+ de la télécommande.
- Vous pouvez sélectionner le champ acoustique à partir du menu d'options (page 69).

Apprécier un son clair avec un volume faible pendant la nuit (NIGHT)

Le son est émis à un volume faible avec une perte minimale de fidélité et de clarté des dialogues.

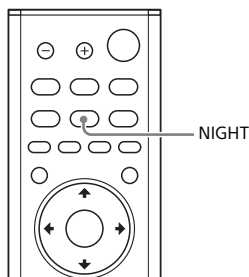

- 1 Appuyez sur NIGHT.**
Le mode nuit apparaît sur l'écran du téléviseur.
- 2 Appuyez plusieurs fois sur la touche pour sélectionner le mode nuit.**

Mode	Explication
[Marche]	Active la fonction de mode nuit.
[Non]	Désactive la fonction de mode nuit.

Remarque

Lorsque vous éteignez le système, ce réglage passe automatiquement à [Non].

Conseil

Vous pouvez sélectionner [Night] à partir du menu d'options (page 69).

Améliorer la clarté des dialogues (VOICE)

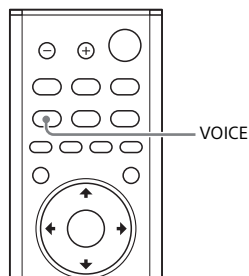

- 1 Appuyez sur VOICE.**
Le mode voix apparaît sur l'écran du téléviseur.
- 2 Appuyez plusieurs fois sur la touche pour sélectionner le mode voix.**

Mode	Explication
[Up Off]	Standard
[Up 1]	Les dialogues sont facilement audibles grâce à l'amélioration de la plage de dialogue.
[Up 2]	La plage de dialogue est améliorée et le son des dialogues pourrait être facilement audible par les personnes âgées.

Conseil

Vous pouvez sélectionner [Voice] à partir du menu d'options (page 69).

Réglage du volume du caisson de graves

Le caisson de graves est conçu pour reproduire les sons graves ou basses fréquences.

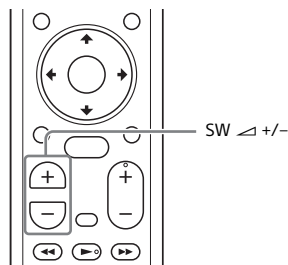

Appuyez sur SW (volume du caisson de graves) \triangleleft +/- pour régler le volume du caisson de graves.

Remarque

Lorsque la source d'entrée ne contient pas beaucoup de sons graves, comme les émissions de télévision, les sons graves émis par le caisson de graves peuvent être difficiles à entendre.

Réglage du décalage entre l'image et le son

Lorsque le son ne correspond pas aux images affichées sur l'écran du téléviseur, vous pouvez régler le décalage entre l'image et le son. La méthode de réglage varie selon l'entrée.

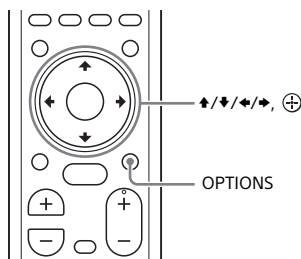

Lors du visionnement du téléviseur

- 1 Appuyez sur OPTIONS.**
« SYNC » apparaît dans l'affichage du panneau avant.
- 2 Appuyez sur \blacktriangleright ou \oplus**
Le temps de réglage apparaît dans l'affichage du panneau avant.
- 3 Réglez le décalage à l'aide de $\blacktriangle/\blacktriangledown$, puis appuyez sur \oplus .**
Vous pouvez sélectionner une valeur comprise entre 0 msec et 300 msec par incréments de 25 msec.
- 4 Appuyez sur OPTIONS.**
Le menu d'options de l'affichage du panneau avant s'éteint.

Lors du visionnement d'un autre appareil

- 1 Appuyez sur OPTIONS.**
Le menu d'options s'affiche sur l'écran du téléviseur.
- 2 Sélectionnez [SYNC A/V].**
- 3 Réglez le décalage à l'aide de \leftarrow/\rightarrow , puis appuyez sur \oplus .**
Vous pouvez sélectionner une valeur comprise entre 0 msec et 300 msec par incréments de 25 msec.

Écoute de la musique/du son avec
la fonction BLUETOOTH®

Écoute de la musique à partir d'un appareil mobile

Vous pouvez écouter la musique stockée sur un appareil mobile tel qu'un téléphone intelligent ou une tablette via une connexion sans fil en connectant le système et l'appareil mobile avec la fonction BLUETOOTH.

Lors de la connexion de l'appareil mobile avec la fonction BLUETOOTH, vous pouvez le faire fonctionner en utilisant simplement la télécommande fournie, sans allumer le téléviseur.

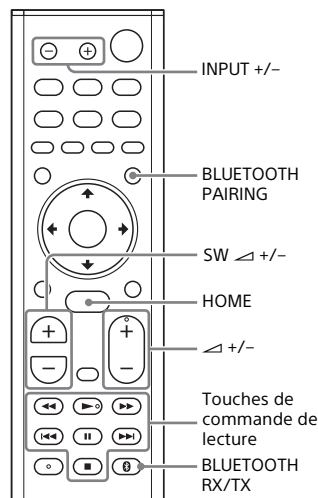

Écoute de la musique en jumelant un appareil mobile

1 Appuyez sur BLUETOOTH PAIRING.

Le système passe en mode de jumelage, « BT » apparaît dans l'affichage du panneau avant et le témoin BLUETOOTH clignote rapidement.

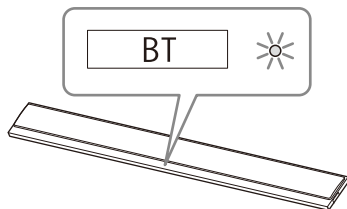

2 Activez la fonction BLUETOOTH, puis sélectionnez « HT-CT800 » après l'avoir recherché sur l'appareil mobile.

Si un code est demandé, entrez « 0000 ».

3 Assurez-vous que le témoin BLUETOOTH de l'appareil principal s'allume en bleu.

Une connexion est établie entre le système et l'appareil mobile.

4 Démarrez la lecture audio avec l'application musicale sur l'appareil mobile connecté.

Le son est émis par l'appareil principal.

5 Réglez le volume.

- Réglez le volume en appuyant sur la touche ▲ +/- de la télécommande.

- Réglez le volume du caisson de graves en appuyant sur la touche SW \triangleleft +/- de la télécommande (page 36).
- Vous pouvez lire ou suspendre le contenu en utilisant les touches de commande de lecture de la télécommande.

Pour vérifier l'état de connexion de la fonction BLUETOOTH

État	Témoin BLUETOOTH
Pendant l'état de veille de jumelage	Clignote rapidement en bleu
Tentative de connexion en cours	Clignote en bleu
Connexion établie	S'allume en bleu
Non connecté	Éteint

Conseils

- Une fois la connexion BLUETOOTH établie, une indication recommandant l'application à installer s'affiche en fonction de l'appareil que vous avez connecté.
En suivant les instructions affichées, vous pouvez installer une application nommée SongPal, qui vous permet de faire fonctionner ce système.
Consultez « Écoute de la musique d'un appareil mobile avec SongPal » (page 45) pour plus de détails sur SongPal.
- Effectuez le jumelage pour le deuxième appareil mobile et les suivants.

Écoute de la musique à partir de l'appareil mobile jumelé

- 1 Activez la fonction BLUETOOTH de l'appareil mobile.**
- 2 Appuyez plusieurs fois sur INPUT +/- pour afficher « BT » dans l'affichage du panneau avant.**
Le système se reconnecte automatiquement à l'appareil mobile auquel il était connecté le plus récemment.
- 3 Assurez-vous que le témoin BLUETOOTH s'allume en bleu.**
Une connexion est établie entre le système et l'appareil mobile.
- 4 Démarrez la lecture audio avec l'application musicale sur l'appareil mobile connecté.**
Le son est émis par l'appareil principal.
- 5 Réglez le volume.**
 - Réglez le volume en appuyant sur la touche \triangleleft +/- de la télécommande.
 - Réglez le volume du caisson de graves en appuyant sur la touche SW \triangleleft +/- de la télécommande (page 36).
 - Vous pouvez lire ou suspendre le contenu en utilisant les touches de commande de lecture de la télécommande.

Pour déconnecter l'appareil mobile

- Effectuez l'une des actions suivantes.
- Désactivez la fonction BLUETOOTH de l'appareil mobile.
 - Appuyez sur la touche BLUETOOTH PAIRING de la télécommande.
 - Éteignez le système ou l'appareil mobile.

Remarque

Si « BT » n'apparaît pas dans l'affichage du panneau avant lorsque vous appuyez sur INPUT +/- à l'étape 2 de « Écoute de la musique à partir de l'appareil mobile jumelé », appuyez une fois sur la touche BLUETOOTH RX/TX de la télécommande.

Conseil

Lorsque la connexion n'est pas établie, sélectionnez « HT-CT800 » sur l'appareil mobile.

Connexion d'un appareil mobile à l'aide de la fonction par simple contact (NFC)

Lorsque vous maintenez un appareil mobile compatible NFC tel qu'un téléphone intelligent ou une tablette près du symbole N de l'appareil principal, le système s'allume automatiquement, puis le jumelage et la connexion BLUETOOTH sont effectués automatiquement.

Appareils compatibles

Téléphones intelligents, tablettes et lecteurs audio avec fonction NFC intégrée (SE : Android™ 2.3.3 ou ultérieure, sauf Android 3.x)

- 1 Activez la fonction NFC de l'appareil mobile.**
- 2 Touchez au symbole N de l'appareil principal avec l'appareil mobile.**

Touchez-le jusqu'à ce que l'appareil mobile vibre et qu'un message s'affiche sur l'appareil mobile.

Suivez les instructions à l'écran pour terminer le jumelage de l'appareil principal et de l'appareil mobile.

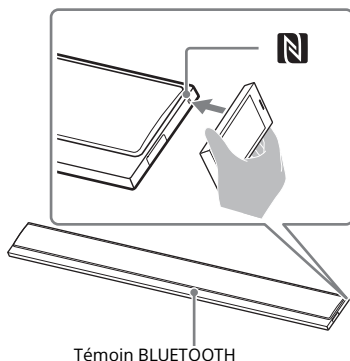

- 3 Assurez-vous que le témoin BLUETOOTH s'allume en bleu.**

Une connexion est établie entre le système et l'appareil mobile.
- 4 Démarrez la lecture audio avec l'application musicale sur l'appareil mobile connecté.**

Le son est émis par le système.
- 5 Réglez le volume.**
 - Réglez le volume en appuyant sur la touche \triangleleft +/- de la télécommande.
 - Réglez le volume du caisson de graves en appuyant sur la touche SW \triangleleft +/- de la télécommande (page 36).
 - Vous pouvez lire ou suspendre le contenu en utilisant les touches de commande de lecture de la télécommande.

Pour arrêter la lecture à l'aide de la fonction par simple contact

Touchez de nouveau au symbole N de l'appareil principal avec l'appareil mobile.

Remarques

- Selon votre appareil, vous pourriez avoir à effectuer au préalable les actions suivantes sur votre appareil mobile.
 - Activez la fonction NFC.
 - Installez l'application « Connexion NFC facile » à partir de Google Play et démarrez l'application. (Il est possible que l'application ne soit pas disponible dans certains pays/régions.) Pour plus de détails, reportez-vous au manuel d'instructions de votre appareil.
- Cette fonction ne fonctionne pas avec les casques d'écoute compatibles BLUETOOTH. Pour écouter le son à l'aide d'un casque d'écoute compatible BLUETOOTH, consultez « Écoute du son du téléviseur ou de l'appareil raccordé à l'aide d'un casque d'écoute » (page 41).
- [Mode Bluetooth] passe automatiquement à [Récepteur] lorsque vous effectuez la connexion BLUETOOTH à l'aide de la fonction par simple contact. Même si la fonction par simple contact est annulée, le réglage [Mode Bluetooth] demeure à [Récepteur]. Pour plus de détails sur le [Mode Bluetooth], consultez [Réglages Bluetooth] (page 63).

Écoute du son du téléviseur ou de l'appareil raccordé à l'aide d'un casque d'écoute

Vous pouvez écouter le son du téléviseur ou de l'appareil raccordé à l'aide d'un casque d'écoute compatible BLUETOOTH en le connectant avec la fonction BLUETOOTH.

Écoute du son en jumelant un casque d'écoute

- 1 Réglez le casque d'écoute compatible BLUETOOTH au mode de jumelage.**
Reportez-vous au manuel d'instructions du casque d'écoute pour plus d'informations sur la méthode de jumelage.
- 2 Appuyez sur HOME.**
Le menu d'accueil s'affiche sur l'écran du téléviseur.
- 3 Sélectionnez  [Config.] dans le menu d'accueil.**
L'affichage de configuration apparaît sur l'écran du téléviseur.
- 4 Sélectionnez [Réglages Bluetooth] - [Mode Bluetooth] - [Émetteur].**
Le système passe en mode de transmission BLUETOOTH.

5 Sélectionnez le nom du casque d'écoute dans la [Liste des appareils] des [Réglages Bluetooth].

Lorsque la connexion BLUETOOTH est établie, [Le périphérique Bluetooth est connecté.] apparaît. (Le nom de l'appareil raccordé apparaît également.)

Si vous ne pouvez pas trouver le nom de votre casque d'écoute dans la [Liste des appareils], sélectionnez [Balayer].

6 Retournez au menu d'accueil et sélectionnez l'entrée souhaitée.

L'image de l'entrée sélectionnée apparaît sur l'écran du téléviseur, « BT TX » apparaît dans l'affichage du panneau avant, puis le son est émis par le casque d'écoute. Aucun son n'est émis par le système.

Pour sélectionner l'entrée, consultez « Utilisation du menu d'accueil » (page 17).

7 Réglez le volume.

Réglez d'abord le niveau de volume du casque d'écoute. Le niveau de volume du casque d'écoute peut être contrôlé à l'aide des touches VOL +/- de l'appareil principal et \triangleleft +/- de la télécommande.

Pour retirer un appareil enregistré de la liste des appareils

- 1 Suivez les étapes 1 à 5 de « Écoute du son en jumelant un casque d'écoute ».
- 2 Sélectionnez le nom du casque d'écoute, puis appuyez sur OPTIONS.
- 3 Sélectionnez [Retirer].

- 4 Suivez les instructions à l'écran pour supprimer le casque d'écoute de votre choix de la liste des appareils.

Écoute du son à l'aide d'un casque d'écoute jumelé

1 Appuyez sur HOME.

Le menu d'accueil s'affiche sur l'écran du téléviseur.

2 Sélectionnez l'entrée souhaitée.

Pour sélectionner l'entrée, consultez « Utilisation du menu d'accueil » (page 17).

3 Activez la fonction BLUETOOTH du casque d'écoute.

4 Appuyez sur la touche BLUETOOTH RX/TX de la télécommande.

[Mode Bluetooth] est réglé à [Émetteur] et « BT TX » apparaît dans l'affichage du panneau avant. Le système se reconnecte automatiquement au casque d'écoute auquel il était connecté le plus récemment, puis le son est émis par le casque d'écoute. Aucun son n'est émis par le système.

5 Réglez le volume.

Réglez le niveau de volume du casque d'écoute. Vous pouvez également régler le niveau de volume du casque d'écoute avec \triangleleft +/- sur la télécommande.

Pour déconnecter le casque d'écoute

Effectuez l'une des actions suivantes.

- Désactivez la fonction BLUETOOTH du casque d'écoute.
- Appuyez sur BLUETOOTH RX/TX.
- Éteignez le système ou le casque d'écoute.
- Sélectionnez le nom d'appareil du casque d'écoute connecté dans  [Config.] - [Réglages Bluetooth] - [Liste des appareils]. [Connecté] du nom de l'appareil disparaît.

À propos de la connexion du casque d'écoute

- Il pourrait être impossible de régler le niveau de volume, selon le casque d'écoute compatible BLUETOOTH.
- [Bluetooth Audio] est désactivé lorsque [Mode Bluetooth] est réglé à [Non] ou [Émetteur].
- Lorsque l'entrée de [Bluetooth Audio] est sélectionnée, vous ne pouvez pas régler [Mode Bluetooth] à [Émetteur]. Vous ne pouvez pas non plus le commuter avec BLUETOOTH RX/TX sur la télécommande.
- Vous pouvez enregistrer jusqu'à 9 appareils BLUETOOTH. Si un 10e appareil BLUETOOTH est enregistré, le plus ancien appareil BLUETOOTH connecté sera remplacé par le nouveau.
- Le système peut afficher jusqu'à 15 appareils BLUETOOTH détectés dans la [Liste des appareils].
- Vous ne pouvez pas modifier l'effet sonore ou les réglages sonores dans le menu d'options lors de la transmission du son au casque d'écoute compatible BLUETOOTH.
- Certains contenus pourraient ne pas être émis en raison de la protection de contenu.
- La lecture audio/musicale sur l'appareil BLUETOOTH peut être décalée par rapport à celle de l'appareil principal en raison des caractéristiques de la technologie sans fil BLUETOOTH.
- Vous pouvez activer ou désactiver la réception de l'audio AAC ou LDAC à partir de l'appareil BLUETOOTH (page 64).

Écoute de la musique/du son à l'aide de la fonction réseau

Écoute de la musique de votre ordinateur via un réseau domestique

Vous pouvez lire des fichiers de musique stockés sur votre ordinateur via votre réseau domestique. La lecture des fichiers de musique doit être effectuée en utilisant le menu affiché à l'écran du téléviseur ou SongPal sur un appareil mobile tel qu'un téléphone intelligent ou une tablette.

Préparation du Home Network

- 1 Connectez le système à un réseau.**
Consultez « Connexion à un réseau câblé » (page 24) et « Connexion à un réseau sans fil » (page 25).
- 2 Connectez l'ordinateur à un réseau.**
Pour plus de détails, reportez-vous au manuel d'instructions de l'ordinateur.
- 3 Configurez l'ordinateur.**
Pour utiliser l'ordinateur sur votre réseau domestique, vous devez configurer l'ordinateur en tant que serveur. Pour plus de détails, reportez-vous au manuel d'instructions de l'ordinateur.

Conseil

Consultez  [Config.] - [Réglages réseau] - [État de la connexion réseau] pour vérifier l'état de la connexion réseau.

Écoute de la musique d'un ordinateur

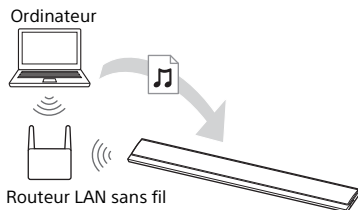

- 1 Appuyez sur HOME.**
Le menu d'accueil s'affiche sur l'écran du téléviseur.
- 2 Sélectionnez [Home Network] dans le menu d'accueil.**
Le nom d'appareil sur votre réseau domestique apparaît sur l'écran du téléviseur.
- 3 Sélectionnez l'appareil souhaité - le dossier servant à stocker les chansons - la chanson.**
La lecture de la chanson sélectionnée démarre et le son est émis par le système.
- 4 Réglez le volume.**
 - Réglez le volume en appuyant sur la touche \triangleleft +/- de la télécommande.
 - Réglez le volume du caisson de graves en appuyant sur la touche SW \triangleleft +/- de la télécommande (page 36).

Conseil

Vous pouvez effectuer diverses opérations à partir du menu d'options (page 69).

Écoute de la musique d'un ordinateur à l'aide de SongPal

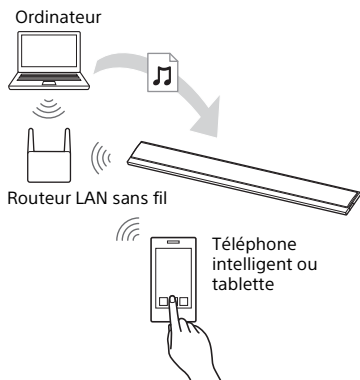

Vous pouvez lire des fichiers de musique stockés sur l'ordinateur en utilisant SongPal installée sur un appareil mobile tel qu'un téléphone intelligent ou une tablette. Pour plus de détails sur SongPal, consultez « Possibilités offertes par SongPal » (page 45) ou l'adresse URL suivante. <http://info.songpal.sony.net/help/>

Écoute de la musique d'un appareil mobile avec SongPal

Possibilités offertes par SongPal

SongPal est une application permettant de contrôler des appareils audio Sony compatibles à l'aide d'un appareil mobile tel qu'un téléphone intelligent ou une tablette.

Pour plus de détails sur SongPal, reportez-vous à l'adresse URL suivante. <http://info.songpal.sony.net/help/>

L'installation de SongPal sur votre appareil mobile permet d'effectuer les opérations suivantes.

Réglages sonores du système

Vous pouvez facilement personnaliser votre son ou utiliser le réglage [ClearAudio+] recommandé par Sony.

Service de musique

Vous pouvez configurer les paramètres initiaux pour utiliser des services de musique*.

* Selon le pays et la région, les services de musique et leur période de disponibilité peuvent varier.

Une mise à jour de l'appareil pourrait être requise.

Lors de l'utilisation de Chromecast built-in sur un service de musique, consultez « Utilisation de la fonction Chromecast built-in » (page 47).

Apprécier de la musique de votre réseau domestique

Vous pouvez écouter la musique stockée sur votre ordinateur ou serveur de réseau domestique à l'aide de votre réseau.

Apprécier de la musique du périphérique USB

Vous pouvez écouter la musique d'un périphérique connecté au port  (USB) de l'appareil principal.

Remarque

Les options qu'il est possible de contrôler à l'aide de SongPal varient selon le périphérique connecté. Les caractéristiques et la conception de l'application sont sujettes à modification sans préavis.

Utilisation de SongPal

- 1 Installez l'application SongPal gratuite sur l'appareil mobile.**
Recherchez SongPal dans Google Play ou l'App Store et installez l'application sur votre appareil mobile.
- 2 Connectez le système et l'appareil mobile à l'aide de la fonction BLUETOOTH (page 38) ou de la fonction réseau (page 24).**
- 3 Démarrez SongPal.**
- 4 Suivez les instructions d'utilisation à l'écran de SongPal.**

Remarques

- Avant d'utiliser SongPal, assurez-vous de régler le [Mode Bluetooth] à [Récepteur] (page 63).
- Utilisez la plus récente version de SongPal.

Conseils

- Vous pouvez connecter le système et l'appareil mobile avec la fonction NFC (page 40).
- Lors de la connexion avec la fonction réseau, connectez l'appareil mobile au même réseau que le système.

Utilisation de la fonction Chromecast built-in

Chromecast built-in vous permet de sélectionner un contenu musical à partir de l'appli compatible Chromecast afin de l'écouter à l'aide du système ou du groupe auquel le système appartient.

- 1 Appuyez sur HOME.**
Le menu d'accueil s'affiche sur l'écran du téléviseur.
- 2 Sélectionnez [Music Service List] dans le menu d'accueil.**
La liste des services de musique s'affiche sur l'écran du téléviseur.
- 3 Sélectionnez [Chromecast built-in].**
Effectuez les réglages pour l'utilisation de Chromecast built-in sur le système en suivant les messages à l'écran.
Après avoir effectué les réglages, [Démarrage Rapide/Attente Réseau] est réglé à [Marche] automatiquement et vous pouvez écouter de la musique rapidement, même lorsque le système est en mode de veille (page 66).
- 4 Connectez l'appareil mobile par Wi-Fi au même réseau que le système.**
- 5 Installez l'appli compatible Chromecast sur l'appareil mobile.**

- 6 Démarrez l'appli compatible Chromecast, tapotez sur la touche cast, puis sélectionnez le système ou le groupe auquel le système appartient.**



- 7 Sélectionnez la musique et démarrez la lecture dans l'appli compatible Chromecast.**
La musique est restituée par le système.

Remarque

Selon le pays et la région, Chromecast built-in et l'appli compatible Chromecast pourraient ne pas être disponibles.

Utilisation de Spotify

Vous pouvez sélectionner la musique dans l'application Spotify pour l'écouter avec le système. Pour l'écouter avec le système, vous devez avoir un compte Spotify Premium.

Activation de la fonction « Spotify Connect »

- 1** Connectez l'appareil mobile par Wi-Fi au même réseau que le système.
- 2** Installez l'application Spotify sur l'appareil mobile.
- 3** Démarrez l'application Spotify et connectez-vous au compte Spotify Premium.
- 4** Sélectionnez la musique et démarrez la lecture dans l'application Spotify.
- 5** Sélectionnez l'icône Connect dans l'application Spotify et sélectionnez le système comme appareil de sortie audio.
La musique est restituée par le système.



Pour écouter de la musique rapidement, même lorsque le système est en mode de veille

Réglez [Démarrage Rapide/Attente Réseau] à [Marche] (page 66).

Reprise de la lecture de musique sur l'appareil mobile

- 1 Appuyez sur MUSIC SERVICE.**
Si vous avez écouté la musique de Spotify avec le système, la lecture de la musique que vous écoutiez avec Spotify reprendra. Pour plus de détails, consultez « Utilisation de la touche MUSIC SERVICE » (page 49).

Remarque

Il est possible que l'application Spotify ne soit pas disponible dans certains pays/régions.

Utilisation de la touche MUSIC SERVICE

Pour apprécier des services musicaux, le système doit être connecté à Internet.

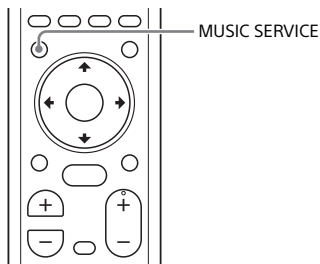

Appuyez sur MUSIC SERVICE.

La liste des services de musique s'affiche sur l'écran du téléviseur. Si vous avez écouté la musique de Spotify avec le système, la lecture de la musique que vous écoutez avec Spotify reprendra. Consultez « Utilisation de Spotify » (page 48).

Remarques

- Il est possible que les services de musique ne soient pas disponibles dans certains pays/régions.
- Si la reprise de lecture n'est pas disponible, la dernière liste de lecture écoutée avec le système sera lue.
- Pour l'écouter avec le système, vous devez avoir un compte Spotify Premium.

Conseils

- Vous pouvez mettre à jour la liste des services de musique en appuyant sur **OPTIONS** et en sélectionnant [Mise à jour services] dans la liste des services de musique.
- Vous pouvez afficher la liste des services de musique en sélectionnant [Music Service List] dans le menu d'accueil ou en appuyant sur **MUSIC SERVICE** sur l'appareil principal.

Connexion de l'appareil compatible SongPal Link (Fonction de pièces multiples sans fil/ Fonction ambiophonique sans fil)

Vous pouvez apprécier la musique dans n'importe quelle pièce ou écouter la musique avec un son ambiophonique en utilisant le système avec l'enceinte sans fil compatible SongPal Link.

Écoute de la même musique dans différentes pièces (Fonction de pièces multiples sans fil)

Wireless Multi-room



Vous pouvez apprécier les sources musicales ou sonores suivantes dans différentes pièces en profitant d'une qualité sonore élevée, à l'aide de votre réseau sans fil domestique.

- Musique d'un service de musique
- Musique stockée sur votre ordinateur ou téléphone intelligent
- Son de l'entrée [TV], [HDMI1], [HDMI2], [HDMI3] ou [Analog] du système*

* Vous pouvez apprécier le son de l'appareil raccordé au système. Le son du système est décalé par rapport à l'image afin d'être synchronisé avec le son des autres enceintes. Si vous êtes ennuyé par le décalage entre le son et l'image, appuyez sur **OPTIONS** et réglez [Sync de Groupe Multi-room] à [Non]. (Pour l'entrée du téléviseur, appuyez sur **OPTIONS** et **▲/▼** jusqu'à ce que « **MSYNC** » apparaisse dans l'affichage du panneau avant et appuyez sur **⊕** (entrée), puis sur **▲/▼** jusqu'à ce que « **OFF** » apparaisse dans l'affichage du panneau avant.) Le son du système est synchronisé avec l'image, mais le son émis par les autres enceintes est décalé.

Vous pouvez contrôler cette fonction en utilisant SongPal installée sur un appareil mobile. Pour utiliser plusieurs appareils compatibles SongPal, connectez-les au même réseau LAN sans fil.

Pour effectuer le réglage dans SongPal

Effectuez le réglage en suivant les instructions d'aide de SongPal.

Remarque

Cette fonction n'est pas disponible pour la musique sur l'appareil **BLUETOOTH** connecté au système.

Conseil

Pour plus de détails sur SongPal, consultez « Possibilités offertes par SongPal » (page 45).

Ajout d'enceintes arrière (Fonction ambiophonique sans fil)



Vous pouvez ajouter des enceintes sans fil Sony (non fournies) comme enceintes ambiophoniques du système. Utilisez le même modèle pour les deux enceintes sans fil.

Pour plus de détails sur les enceintes applicables, reportez-vous à l'adresse URL suivante.
<http://sony.net/nasite/>

Remarques

- Lors de l'utilisation de la fonction ambiophonique sans fil, la fonction LAN sans fil n'est pas disponible. Établissez la connexion au réseau à l'aide d'un LAN câblé.
- Lors de l'utilisation de la fonction ambiophonique sans fil, vous ne pouvez pas régler [Mode Bluetooth] à [Émetteur] (page 63).
- Lors de l'utilisation de la fonction ambiophonique sans fil, [Bluetooth Codec - LDAC] (page 64) n'est pas disponible.

Pour effectuer le réglage sur le système

- 1 Mettez à jour l'enceinte sans fil à la dernière version.**
Le logiciel de l'enceinte sans fil n'est pas mis à jour automatiquement lors de l'utilisation de la fonction ambiophonique sans fil. Pour le mettre à jour, annulez la fonction ambiophonique sans fil et connectez l'enceinte sans fil à Internet.
- 2 Établissez la connexion du système au réseau à l'aide d'un LAN câblé (page 24).**
Lors de l'utilisation de la fonction ambiophonique sans fil, la fonction LAN sans fil n'est pas disponible.
- 3 Installez les enceintes sans fil, puis mettez-les en marche.**
- 4 Connectez les enceintes sans fil au même réseau que le système.**
- 5 Appuyez sur HOME.**
Le menu d'accueil s'affiche sur l'écran du téléviseur.
- 6 Sélectionnez  [Config.] dans le menu d'accueil.**
L'affichage de configuration apparaît sur l'écran du téléviseur.
- 7 Sélectionnez [Réglages Wireless Surround].**
- 8 Effectuez le réglage en suivant les instructions à l'écran.**

Conseil

Vous pouvez afficher l'affichage de réglage de la fonction ambiophonique sans fil en sélectionnant  [Wireless Surround] dans le menu d'accueil.

Pour effectuer le réglage dans SongPal

- 1 Mettez à jour l'enceinte sans fil à la dernière version.**
Le logiciel de l'enceinte sans fil n'est pas mis à jour automatiquement lors de l'utilisation de la fonction ambiophonique sans fil. Pour le mettre à jour, annulez la fonction ambiophonique sans fil et connectez l'enceinte sans fil à Internet.
- 2 Établissez la connexion du système au réseau à l'aide d'un LAN câblé (page 24).**
Lors de l'utilisation de la fonction ambiophonique sans fil, la fonction LAN sans fil n'est pas disponible.
- 3 Connectez l'appareil mobile au même réseau que le système.**
- 4 Installez les enceintes sans fil, puis mettez-les en marche.**
- 5 Connectez les enceintes sans fil au même réseau que le système.**
- 6 Sélectionnez le système dans SongPal, puis effectuez le réglage en suivant les instructions de SongPal.**

Remarque

Les réglages SongPal sont valables pour SongPal version 4.0 ou ultérieure. Pour plus de détails sur l'installation de SongPal, consultez « Utilisation de SongPal » (page 46).

Pour annuler la fonction ambiophonique sans fil

Sélectionnez  [Config.] - [Réglages Wireless Surround] - [Arrêter Wireless Surround] dans le menu d'accueil.

Personnalisation des réglages d'enceinte pour un son ambiophonique

Pour obtenir un son ambiophonique optimal, spécifiez la distance des enceintes par rapport à votre position d'écoute et leur niveau de sortie, etc. Les réglages par défaut sont soulignés.

1 Appuyez sur HOME.

Le menu d'accueil s'affiche sur l'écran du téléviseur.





2 Sélectionnez [Config.] dans le menu d'accueil.

L'affichage de configuration apparaît sur l'écran du téléviseur.

3 Sélectionnez [Réglages audio] - [Réglages d'enceinte].

L'écran [Réglages d'enceinte] apparaît sur l'écran du téléviseur.

4 Effectuez les réglages d'enceinte.

Sélectionnez l'option de réglage parmi les options suivantes en appuyant sur  et , puis réglez la valeur en fonction de l'environnement en appuyant sur  et .

[Distance]

Spécifiez la distance des enceintes par rapport à la position d'écoute.

Vous pouvez sélectionner une valeur de 0 pi à 33 pi (incrément de 1/4 pi) (0 m à 10 m (incrément de 0,1 m)).

[Avant]¹⁾ : Permet de spécifier la distance de l'enceinte avant.

[Infragrave]¹⁾ : Permet de spécifier la distance du caisson de graves.

[Ambiophonique G]²⁾ : Permet de spécifier la distance de l'enceinte ambiophonique gauche.

[Ambiophonique D]²⁾ : Permet de spécifier la distance de l'enceinte ambiophonique droite.

- 1) Cette option ne s'affiche pas lors de l'utilisation de la fonction ambiophonique sans fil.
- 2) Cette option s'affiche lors de l'utilisation de la fonction ambiophonique sans fil.

Conseil

Vous pouvez changer les unités de mesure (pieds ou mètres) en appuyant sur la touche de couleur (RED).

[Niveau]

Réglez le niveau sonore des enceintes.

Pour [Avant] et [Infragrave], vous pouvez sélectionner une valeur de -6,0 dB à 6,0 dB (incrément de 0,5 dB).

Pour [Ambiophonique G]* et [Ambiophonique D]*, vous pouvez sélectionner une valeur de -10,0 dB à 10,0 dB (incrément de 0,5 dB).

[Avant] : Permet de spécifier le niveau de l'enceinte avant.

[Infragrave] : Permet de spécifier le niveau du caisson de graves.

[Ambiophonique G]* : Permet de spécifier le niveau de l'enceinte ambiophonique gauche.

[Ambiophonique D]* : Permet de spécifier le niveau de l'enceinte ambiophonique droite.

* Cette option s'affiche lors de l'utilisation de la fonction ambiophonique sans fil.

[Test de tonalité]

La tonalité de test est émise par les enceintes pour la vérification des enceintes disponibles.

[Non] : La tonalité de test n'est pas émise par les enceintes.

[Marche] : La tonalité de test est émise par chacune des enceintes, dans l'ordre.

Établissement de la connexion sans fil du caisson de graves (LINK)

Établissez de nouveau la connexion sans fil du caisson de graves.

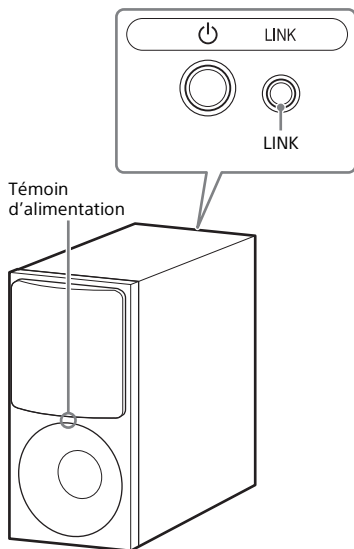

- 1 Appuyez sur HOME.**
Le menu d'accueil s'affiche sur l'écran du téléviseur.
- 2 Sélectionnez  [Config.] dans le menu d'accueil.**
L'affichage de configuration apparaît sur l'écran du téléviseur.
- 3 Sélectionnez [Réglages système] - [Connexion Infragave Sans Fil].**
L'écran [Connexion Infragave Sans Fil] apparaît sur l'écran du téléviseur.

4 Appuyez sur LINK à l'arrière du caisson de graves.

Le témoin d'alimentation du caisson de graves clignote en vert. Passez à l'étape suivante en l'espace de 1 minute.

5 Sélectionnez [Commencer].

Le réglage de liaison démarre. Pour revenir à l'affichage précédent, sélectionnez [Annuler].

6 Terminez le réglage de liaison en suivant les messages à l'écran.

Le témoin d'alimentation du caisson de graves s'allume en vert.

Remarques

- Si le message [Impossible de régler Link.] s'affiche, suivez les instructions à l'écran.
- Lorsque [Mode Bluetooth] est réglé à [Émetteur] et que l'appareil BLUETOOTH est connecté au système, la connexion du caisson de graves sans fil ne peut pas être établie.

Lecture de fichiers audio compressés ou CD avec qualité sonore naturelle (DSEE)

Cette fonction améliore la qualité sonore des fichiers audio compressés ou CD en restaurant les hautes fréquences supprimées lors du processus de compression. Vous pouvez ainsi apprécier un son proche de la sonorité originale, naturelle et dynamique.

1 Appuyez sur HOME.

Le menu d'accueil s'affiche sur l'écran du téléviseur.

2 Sélectionnez [Config.] dans le menu d'accueil.

L'affichage de configuration apparaît sur l'écran du téléviseur.

3 Sélectionnez [Réglages audio] - [DSEE].

4 Sélectionnez [Marche].

Remarques

- Cette fonction est disponible uniquement lorsque le champ acoustique [ClearAudio+] ou [Music] est sélectionné (page 34).
- Cette fonction est compatible avec les signaux d'entrée numériques à 2 canaux avec une fréquence d'échantillonnage de 44,1 kHz ou 48 kHz.
- La fréquence d'échantillonnage/résolution après conversion ascendante est de 96 kHz/24 bits maximum.
- Cette fonction n'est pas compatible avec les signaux DSD.
- Cette fonction ne fonctionne pas avec l'entrée analogique.
- Cette fonction ne fonctionne pas lors de l'utilisation de la fonction ambiophonique sans fil ou de Chromecast built-in.

Apprécier un son diffusé en multiplex (AUDIO)

Vous pouvez apprécier un son diffusé en multiplex lorsque le système reçoit un signal diffusé en multiplex Dolby Digital.

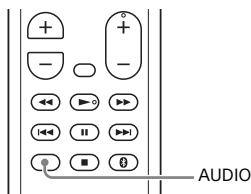

1 Appuyez sur AUDIO.

Le signal audio apparaît dans l'affichage du panneau avant.

2 Appuyez plusieurs fois sur la touche pour sélectionner le signal audio souhaité.

Signal audio	Explication
« MAIN »	Le son de la langue principale est émis.
« SUB »	Le son de la langue secondaire est émis.
« MN/SB »	Un mélange des langues principale et secondaire est émis.

Remarques

- Pour recevoir un signal Dolby Digital, vous devez raccorder un téléviseur ou d'autres appareils à la prise TV IN (OPTICAL) à l'aide d'un câble numérique optique (non fourni).
- Si la prise HDMI IN de votre téléviseur est compatible avec la fonction Audio Return Channel (page 58), vous pouvez recevoir un signal Dolby Digital via le câble HDMI.

Désactivation des touches de l'appareil principal

Vous pouvez désactiver les touches de l'appareil principal afin d'éviter toute manipulation accidentelle, par exemple par un enfant (fonction de verrouillage pour enfant).

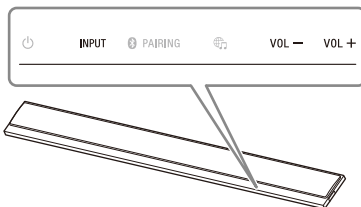

Appuyez sur VOL -, VOL + et VOL - dans cet ordre, tout en maintenant enfoncée la touche INPUT de l'appareil principal.

« LOCK » apparaît dans l'affichage du panneau avant et les touches de l'appareil principal ne fonctionnent pas. Vous pouvez faire fonctionner le système uniquement en utilisant la télécommande.

Annulation de la fonction de verrouillage pour enfant

Appuyez sur VOL -, VOL + et VOL - dans cet ordre, tout en maintenant enfoncée la touche INPUT de l'appareil principal. « UNLCK » apparaît dans l'affichage du panneau avant et la fonction de verrouillage pour enfant est annulée.

Remarque

La touche  (alimentation) n'est pas verrouillée lorsque la fonction de verrouillage pour enfant est activée.

Modification de la luminosité de l'affichage du panneau avant et du témoin BLUETOOTH (DIMMER)

Vous pouvez modifier la luminosité de l'affichage du panneau avant et du témoin BLUETOOTH.

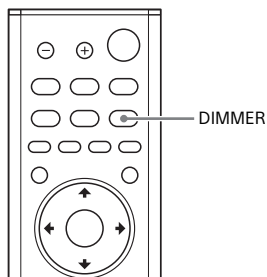

Remarque

L'affichage du panneau avant est éteint lorsque « OFF » est sélectionné. Il s'allume automatiquement lorsque vous appuyez sur une touche quelconque, puis il s'éteint de nouveau lorsque vous n'utilisez pas le système pendant environ 10 secondes. Toutefois, dans certains cas, l'affichage du panneau avant pourrait ne pas s'éteindre. En pareil cas, la luminosité de l'affichage du panneau avant est la même qu'en mode « DARK ».

1 Appuyez sur DIMMER.

Le mode d'affichage apparaît dans l'affichage du panneau avant.

2 Appuyez plusieurs fois sur la touche pour sélectionner le mode d'affichage souhaité.

Mode	Explication
« BRIGHT »	L'affichage du panneau avant et le témoin BLUETOOTH s'allument clairement.
« DARK »	L'affichage du panneau avant et le témoin BLUETOOTH s'allument sombrement.
« OFF »	L'affichage du panneau avant est éteint.

Économie d'énergie en mode de veille

Vérifiez que vous avez effectué les réglages suivants :

- [Attente Bluetooth] est réglé à [Non] (page 64).
- [Standby Through] est réglé à [Non] (page 65).
- [Démarrage Rapide/Attente Réseau] est réglé à [Non] (page 66).
- [Démarrage à distance] est réglé à [Non] (page 67).

Remarque

Si vous acceptez d'utiliser la fonction Chromecast built-in, [Démarrage Rapide/Attente Réseau] passe automatiquement à [Marche].

Utilisation de la fonction Contrôle pour HDMI

Le raccordement d'un appareil tel qu'un téléviseur ou lecteur Blu-ray Disc compatible avec la fonction Contrôle pour HDMI* à l'aide d'un câble HDMI vous permet de contrôler facilement l'appareil en utilisant une télécommande de téléviseur. Les fonctions suivantes peuvent être utilisées avec la fonction Contrôle pour HDMI.

- Fonction de mise en arrêt du système
- Fonction de contrôle audio du système
- Audio Return Channel
- Fonction de lecture à l'aide d'une touche
- Fonctionnement du menu à l'aide de la télécommande du téléviseur
- Réglage d'économie d'énergie HDMI Standby Through

Remarque

Ces fonctions pourraient fonctionner avec des appareils autres que ceux fabriqués par Sony, mais le fonctionnement n'est pas garanti.

* Contrôle pour HDMI est une norme utilisée par CEC (Consumer Electronics Control) pour permettre aux appareils HDMI (High-Definition Multimedia Interface) de se contrôler entre eux.

Préparation pour l'utilisation de la fonction Contrôle pour HDMI

Réglez [Réglages système] - [Réglages HDMI] - [Contrôle pour HDMI] du système à [Marche] (page 65). Le réglage par défaut est [Marche]. Activez les réglages de fonction Contrôle pour HDMI pour le téléviseur et l'autre appareil raccordé au système.

Conseil

Si vous activez la fonction Contrôle pour HDMI (« BRAVIA » Sync) pendant l'utilisation d'un téléviseur fabriqué par Sony, la fonction Contrôle pour HDMI du système est également activée automatiquement. Lorsque les réglages sont terminés, « DONE » apparaît dans l'affichage du panneau avant.

Fonction de mise en arrêt du système

Lorsque vous éteignez le téléviseur, le système s'éteint automatiquement. Réglez [Réglages système] - [Réglages HDMI] - [Attente Liée au téléviseur] du système à [Marche] ou [Auto] (page 65). Le réglage par défaut est [Auto].

Remarque

L'appareil raccordé pourrait ne pas s'éteindre, selon l'état de l'appareil.

Fonction de contrôle audio du système

Si vous mettez le système en marche pendant que vous regardez le téléviseur, le son du téléviseur sera émis par les enceintes du système. Le volume du système peut être réglé à l'aide de la télécommande du téléviseur.

Si le son du téléviseur était émis par les enceintes du système la dernière fois que vous avez regardé le téléviseur, le système s'allumera automatiquement lorsque vous mettez de nouveau le téléviseur en marche.

Les opérations peuvent également être effectuées à partir du menu du téléviseur. Pour plus de détails, reportez-vous au manuel d'instructions du téléviseur.

Remarques

- Le son est émis uniquement par le téléviseur si une entrée autre que [TV], [HDMI1], [HDMI2] ou [HDMI3] est sélectionnée pendant l'utilisation de la fonction Twin Picture sur le téléviseur. Lorsque vous désactivez la fonction Twin Picture, le son est émis par le système.
- Les chiffres indiquant le niveau de volume du système s'affichent à l'écran du téléviseur, selon le téléviseur. Les chiffres indiquant le volume sur le téléviseur peuvent être différents des chiffres indiqués sur l'affichage du panneau avant du système.
- Selon les réglages du téléviseur, la fonction de contrôle audio du système pourrait ne pas être disponible. Pour plus de détails, reportez-vous au manuel d'instructions du téléviseur.

Audio Return Channel

Si le système est raccordé à une prise HDMI IN du téléviseur compatible avec Audio Return Channel (ARC), vous pouvez écouter le son du téléviseur à l'aide des enceintes du système sans raccorder de câble numérique optique. Sur le système, réglez [Réglages système] - [Réglages HDMI] - [Mode d'Entrée Audio du Téléviseur] à [Auto] (page 65). Le réglage par défaut est [Auto].

Remarque

Si le téléviseur n'est pas compatible avec Audio Return Channel, le câble numérique optique (non fourni) doit être raccordé (reportez-vous au Manuel de démarrage fourni).

Fonction de lecture à l'aide d'une touche

Lors de la lecture d'un contenu sur un appareil (lecteur Blu-ray Disc, « PlayStation®4 », etc.) raccordé au système, le système et le téléviseur s'allument automatiquement, l'entrée du système passe à l'entrée utilisée par l'appareil en cours de lecture et le son est émis par les enceintes du système.

Remarques

- Si [Réglages système] - [Réglages HDMI] - [Standby Through] du système est réglé à [Marche] ou [Auto] et que le son du téléviseur était émis par les haut-parleurs du téléviseur la dernière fois que vous l'avez regardé, le système ne s'allume pas; le son et l'image sont émis par le téléviseur, même si le contenu de l'appareil est en cours de lecture (page 65).
- Selon le téléviseur, le début du contenu en cours de lecture pourrait ne pas s'afficher correctement.

Fonctionnement du menu à l'aide de la télécommande du téléviseur

Vous pouvez sélectionner le système en utilisant la touche SYNC MENU de la télécommande du téléviseur pour faire fonctionner le système.

Cette fonction peut être utilisée si le téléviseur prend en charge le menu de liaison. Pour plus de détails, reportez-vous au manuel d'instructions du téléviseur.

Remarques

- Dans le menu de liaison du téléviseur, le système est reconnu par le téléviseur en tant que « Lecteur ».
- Certaines opérations pourraient ne pas être disponibles avec certains téléviseurs.

Réglage d'économie d'énergie HDMI Standby Through

Le réglage d'économie d'énergie HDMI Standby Through (page 65) est une fonction vous permettant d'apprécier le son et l'image d'un appareil raccordé sans allumer le système.

Réglez [Réglages système] - [Réglages HDMI] - [Standby Through] à [Auto] (page 65). Le réglage par défaut est [Auto].

Remarque

Si l'image d'un appareil raccordé au système ne s'affiche pas sur le téléviseur, réglez [Standby Through] à [Marche]. Si vous raccordez un téléviseur qui n'est pas fabriqué par Sony, nous vous recommandons de sélectionner ce réglage.

Utilisation de la fonction « BRAVIA » Sync

En plus de la fonction Contrôle pour HDMI, vous pouvez utiliser les fonctions suivantes sur les appareils compatibles avec la fonction « BRAVIA » Sync.

- Fonction de sélection de scène
- Contrôle de cinéma maison
- Fonction d'annulation de l'écho
- Correspondance de langue

Remarque

Ces fonctions sont des fonctions exclusives de Sony. Cette fonction ne peut fonctionner qu'avec des produits fabriqués par Sony.

Fonction de sélection de scène

Le champ acoustique du système est commuté automatiquement selon les réglages de la fonction de sélection de scène du téléviseur. Pour plus de détails, reportez-vous au manuel d'instructions du téléviseur.

Réglez le champ acoustique à [ClearAudio+] (page 34).

Fonction de contrôle de cinéma maison

Lors de l'utilisation d'un téléviseur compatible avec la fonction de contrôle de cinéma maison, il est possible de régler le système, d'effectuer les réglages de champ acoustique, de commuter l'entrée, etc. sans commuter l'entrée du téléviseur.

Cette fonction peut être utilisée lorsque le téléviseur est connecté à Internet. Pour plus de détails, reportez-vous au manuel d'instructions du téléviseur.

Fonction d'annulation de l'écho

L'écho est réduit lorsque vous utilisez une fonction Social Viewing comme Skype pendant que vous regardez des émissions de télévision. Cette fonction peut être utilisée si le téléviseur prend en charge la fonction Social Viewing. Pour plus de détails, reportez-vous au manuel d'instructions du téléviseur.

Remarques

- Si l'entrée du système est [HDMI1], [HDMI2] ou [HDMI3] lors de l'utilisation de la fonction Social Viewing, l'entrée passe automatiquement à [TV]. Le son de Social Viewing et de l'émission de télévision est émis par les enceintes du système.
- Le son est émis uniquement par le haut-parleur du téléviseur si une entrée du système autre que [TV], [HDMI1], [HDMI2] ou [HDMI3] est sélectionnée pendant l'utilisation de la fonction Social Viewing.
- Cette fonction ne peut pas être utilisée lorsque le son est émis par le téléviseur.

Correspondance de langue

Si vous changez la langue d'affichage à l'écran du téléviseur, la langue d'affichage à l'écran du système est également changée.

Utilisation de l'écran de configuration

Vous pouvez effectuer divers réglages à des éléments tels que l'image et le son. Les réglages par défaut sont soulignés.











1 Appuyez sur HOME.

Le menu d'accueil s'affiche sur l'écran du téléviseur.

2 Sélectionnez [Config.] dans le menu d'accueil.

L'affichage de configuration apparaît sur l'écran du téléviseur.

3 Sélectionnez l'option de réglage.

Option de réglage	Explication
 [Mise à jour logicielle]	Effectue la mise à jour du logiciel du système. (page 62)
 [Réglages d'écran]	Effectue les réglages d'écran en fonction du type de téléviseur. (page 62)
 [Réglages audio]	Effectue les réglages audio en fonction du type de prises de raccordement. (page 63)
 [Réglages Bluetooth]	Effectue des réglages détaillés pour la fonction BLUETOOTH. (page 63)
 [Réglages Wireless Surround]	Effectue le réglage pour la fonction ambiophonique sans fil. (page 65)
 [Réglages système]	Effectue des réglages liés au système. (page 65)
 [Réglages réseau]	Effectue des réglages détaillés pour Internet et le réseau domestique. (page 66)
 [Rég. Ent. Ignor.]	Définit le réglage d'entrées ignorées pour chaque entrée. (page 67)
 [Régl. facile]	Exécute de nouveau Régl. facile pour effectuer les réglages de base. (page 67)
 [Réinitialisation]	Rétablit les réglages d'usine du système. (page 67)

[Mise à jour logicielle]

Lorsque vous mettez votre logiciel à jour à la dernière version, vous pouvez bénéficier des fonctions les plus récentes.

Pour plus d'informations sur les fonctions de mise à jour, visitez le site Web suivant :

<http://www.sony.com/soundbarsupport>

Remarques

- Un environnement Internet est requis pour effectuer des mises à jour via Internet.
- Pendant une mise à jour logicielle, « UPDT » apparaît dans l'affichage du panneau avant. Une fois la mise à jour terminée, le système redémarre automatiquement. Pendant la progression de la mise à jour logicielle, n'allumez ou n'éteignez pas le système et n'utilisez pas le système ou le téléviseur. Attendez que la mise à jour logicielle soit terminée.
- Réglez [Mise à jour automatique] à [Marche] si vous souhaitez effectuer la mise à jour logicielle automatiquement (page 66). La mise à jour logicielle pourrait s'effectuer même si vous sélectionnez [Non] dans [Mise à jour automatique], selon les détails des mises à jour.

[Mise à jour via Internet]

Met à jour le logiciel du système en utilisant le réseau disponible. Suivez les instructions à l'écran. Assurez-vous que le réseau est connecté à Internet.

[Mise-à-jour via une mémoire USB]

Met à jour le logiciel à l'aide d'une mémoire USB. Assurez-vous que le dossier de mise à jour logicielle est correctement nommé « UPDATE ».

[Réglages d'écran]

[Résolution de la sortie vidéo]

[Auto] : Émet le signal vidéo en fonction de la résolution du téléviseur ou de l'appareil raccordé.

[480p/576p]* : Émet le signal vidéo 480p/576p.

* Si le système de couleur du contenu en cours de lecture est NTSC, la résolution des signaux vidéo peut être convertie en [480p] uniquement.

[YCbCr/RGB (HDMI)]

[Auto] : Détecte automatiquement le type d'appareil externe et sélectionne le réglage de couleur correspondant.

[RGB] : Sélectionnez cette option lors du raccordement à un appareil doté d'une prise DVI conforme à HDCP.

[Vidéo Directe]

Vous pouvez désactiver l'affichage à l'écran (OSD) du système lorsque l'entrée [HDMI1], [HDMI2] ou [HDMI3] est sélectionnée.

Cette fonction s'avère pratique lorsque vous jouez à un jeu, car elle permet d'apprécier la totalité de l'écran.

[Marche] : Désactive l'affichage à l'écran. Les informations ne

s'afficheront pas sur l'écran du téléviseur et les touches OPTIONS et DISPLAY ne fonctionneront pas.

[Non] : Affiche des informations sur l'écran du téléviseur uniquement lorsque vous modifiez les réglages, par exemple lors de la sélection du champ acoustique.

[Réglages audio]

[Réglages d'enceinte]

Vous pouvez effectuer les réglages d'enceinte afin d'obtenir un son ambiophonique optimal. Pour plus de détails, consultez « Personnalisation des réglages d'enceinte pour un son ambiophonique » (page 52).

[DSEE]

Cette fonction est disponible uniquement lorsque le champ acoustique [ClearAudio+] ou [Music] est sélectionné.

[Marche] : Améliore la qualité sonore en restaurant les hautes fréquences (page 54).

[Non] : Désactivé

[Drc Audio]

Vous pouvez compresser la gamme dynamique de la plage sonore.

[Auto] : Comprime automatiquement les sons encodés en Dolby TrueHD.

[Marche] : Le système reproduit la plage sonore Dolby en respectant la gamme dynamique prévue par l'ingénieur du son au moment de l'enregistrement.

[Non] : Aucune compression n'est appliquée à la gamme dynamique.

[Sortie audio]

Vous pouvez sélectionner la méthode de sortie utilisée pour la reproduction du signal audio.

[Enceinte] : Émet uniquement le son multicanal à partir des enceintes du système.

[Enceinte+HDMI] : Émet le son multicanal à partir des enceintes du système et les signaux PCM linéaires 2 canaux provenant de la prise HDMI OUT (ARC).

Remarque

Lorsque l'option [Contrôle pour HDMI] est réglée à [Marche] (page 65), l'option [Sortie audio] est réglée automatiquement à [Enceinte+HDMI] et ce réglage ne peut pas être modifié.

[Effet sonore]

Vous pouvez activer/désactiver l'effet sonore tel que le champ acoustique.

[Sound Field activé] : Active tous les effets sonores.

[DTS Neo:6 Cinema]/[DTS Neo:6 Music] : Permet d'effectuer le décodage du mode DTS Neo:6 Cinema/Music.

Pour une source à 2 canaux, le système simule le son ambiophonique des sources à 2 canaux et produit un son multicanal. Pour une source multicanal, le système émet le son à partir des enceintes en fonction du nombre de canaux de la source.

Remarque

Cette option peut être sélectionnée uniquement lors de l'utilisation de la fonction ambiophonique sans fil.

[Réglages Bluetooth]

[Mode Bluetooth]

Vous pouvez apprécier un contenu d'un appareil BLUETOOTH en utilisant ce système ou écouter le son de ce système en utilisant un casque d'écoute compatible BLUETOOTH.

[Récepteur] : Ce système est en mode de récepteur, ce qui lui permet de recevoir et d'émettre le son depuis l'appareil BLUETOOTH.

[Émetteur] : Ce système est en mode d'émetteur, ce qui lui permet d'envoyer le son vers le casque d'écoute compatible BLUETOOTH. Si vous commutez l'entrée du système, « BT TX » apparaît dans l'affichage du panneau avant.

[Non] : La fonction BLUETOOTH est désactivée et vous ne pouvez pas sélectionner l'entrée [Bluetooth Audio].

Remarque

Vous pouvez connecter un appareil BLUETOOTH* en utilisant la fonction par simple contact même si vous avez réglé [Mode Bluetooth] à [Non].

* Appareils mobiles tels qu'un téléphone intelligent, une tablette ou un WALKMAN® uniquement

[Liste des appareils]

Affiche une liste des appareils BLUETOOTH jumelés et détectés (appareil SNK) lorsque [Mode Bluetooth] est réglé à [Émetteur].

[Attente Bluetooth]

Vous pouvez régler la fonction [Attente Bluetooth] afin que le système soit activé par un appareil BLUETOOTH même lorsque le système est en mode de veille. Cette fonction est disponible uniquement lorsque vous réglez [Mode Bluetooth] à [Récepteur] ou [Émetteur].

[Marche] : Le système s'active automatiquement lorsque vous faites une demande de connexion BLUETOOTH depuis un appareil BLUETOOTH jumelé.

[Non] : Désactivé

[Bluetooth Codec - AAC]

Cette fonction est disponible uniquement lorsque vous réglez [Mode Bluetooth] à [Récepteur] ou [Émetteur].

[Marche] : Active le codec AAC.

[Non] : Désactive le codec AAC.

Remarques

- Vous pouvez apprécier un son de haute qualité lorsque la fonction AAC est activée et que votre appareil prend en charge AAC.
- Lors de la connexion d'un casque d'écoute compatible BLUETOOTH, ce réglage ne peut pas être modifié.

[Bluetooth Codec - LDAC]

Cette fonction est disponible uniquement lorsque vous réglez [Mode Bluetooth] à [Récepteur] ou [Émetteur].

[Marche] : Active le codec LDAC.

[Non] : Désactive le codec LDAC.

Remarques

- Vous pouvez apprécier un son de qualité supérieure lorsque la fonction LDAC est activée et que votre appareil prend en charge LDAC.
- Lors de la connexion d'un casque d'écoute compatible BLUETOOTH, ce réglage ne peut pas être modifié.

[Qualité de la lecture sans fil]

Vous pouvez régler le taux de données de transmission de la lecture LDAC.

Cette fonction est disponible uniquement lorsque vous réglez [Mode Bluetooth] à [Émetteur] et [Bluetooth Codec - LDAC] à [Marche].

[Auto] : Le taux de transfert de données est automatiquement modifié en fonction de l'environnement. Si la lecture audio est instable dans ce mode, utilisez l'un des trois autres modes.

[Qualité Sonore] : Le débit binaire le plus élevé est utilisé. Le son est envoyé avec une qualité supérieure; toutefois, la lecture audio peut parfois devenir instable lorsque la qualité de liaison n'est pas satisfaisante.

[Normal] : Le débit binaire moyen est utilisé. Il équilibre la qualité sonore et la stabilité de la lecture.

[Connexion] : La priorité est mise sur la stabilité. La qualité sonore peut être raisonnable et l'état de la connexion sera probablement stable. Si la connexion est instable, ce réglage est recommandé.



[Réglages Wireless Surround]

Ce réglage permet l'utilisation d'enceintes sans fil (non fournies) comme enceintes ambiophoniques du système. Pour plus de détails, consultez « Ajout d'enceintes arrière (Fonction ambiophonique sans fil) » (page 50).



[Réglages système]

[Langue OSD]

Vous pouvez sélectionner la langue d'affichage à l'écran du système.

[Connexion Infrarouge Sans Fil]

Vous pouvez établir de nouveau la connexion sans fil du caisson de graves. Pour plus de détails, consultez « Établissement de la connexion sans fil du caisson de graves (LINK) » (page 53).

[Réglages HDMI]

• [Contrôle pour HDMI] (page 58)

[Marche] : La fonction Contrôle pour HDMI est activée. Les appareils raccordés à l'aide d'un câble HDMI peuvent se contrôler entre eux.

[Non] : Désactivé

• [Attente Liée au téléviseur] (page 58)

Cette fonction est disponible lorsque vous réglez [Contrôle pour HDMI] à [Marche].

[Auto] : Si l'entrée du système est [TV], [HDMI1], [HDMI2] ou [HDMI3], le système s'éteint automatiquement lorsque vous éteignez le téléviseur.

[Marche] : Le système s'éteint automatiquement lorsque vous éteignez le téléviseur, indépendamment de l'entrée.

[Non] : Le système ne s'éteint pas lorsque vous éteignez le téléviseur.

• [Standby Through] (page 59)

Cette fonction est disponible lorsque vous réglez [Contrôle pour HDMI] à [Marche].

[Auto] : Les signaux sont émis par la prise HDMI OUT (ARC) du système lorsque le téléviseur est allumé pendant que le système est éteint. La consommation en mode de veille du système peut être davantage réduite que lors du réglage à [Marche].

[Marche] : Les signaux sont toujours émis par la prise HDMI OUT (ARC) du système lorsque le système est éteint. Si vous raccordez un téléviseur qui n'est pas fabriqué par Sony, nous vous recommandons de sélectionner ce réglage.

[Non] : Les signaux ne sont pas émis par la prise HDMI OUT (ARC) du système lorsque le système est éteint. Allumez le système pour apprécier sur le téléviseur le contenu d'un appareil raccordé au système. La consommation en mode de veille du système peut être davantage réduite que lors du réglage à [Marche].

• [Mode d'Entrée Audio du Téléviseur] (page 58)

Réglez cette fonction lorsque le système est raccordé à une prise HDMI IN d'un téléviseur compatible avec Audio Return Channel. La fonction Audio Return Channel est disponible lorsque vous réglez [Contrôle pour HDMI] à [Marche].

[Auto] : Vous pouvez écouter le son du téléviseur à l'aide des enceintes du système.

[Optique] : Utilisez ce réglage lorsqu'un câble numérique optique est raccordé.

- [Format du signal HDMI]
Vous pouvez sélectionner le format de signal HDMI pour le signal d'entrée.
Pour plus de détails, consultez « Réglage du format de signal HDMI pour regarder un contenu vidéo 4K » (page 22).

[Démarrage Rapide/Attente Réseau]

[Marche] : Réduit le temps de démarrage à partir du mode de veille. Vous pouvez utiliser le système rapidement après sa mise en marche.
[Non] : Désactivé

[Attente automatique]

[Marche] : Active la fonction [Attente automatique]. Lorsque vous n'utilisez pas le système pendant environ 20 minutes, le système passe automatiquement en mode de veille.
[Non] : Désactivé

[Avis de m-à-j du logiciel]

[Marche] : Règle le système pour qu'il vous informe de la disponibilité d'une version plus récente du logiciel (page 62).
[Non] : Désactivé

[Réglages Mise à jour automatique]

- [Mise à jour automatique]
[Marche] : La mise à jour logicielle s'effectue automatiquement entre 2 h et 5 h heure locale dans le [Fuseau horaire] sélectionné, pendant que ce système n'est pas en cours d'utilisation. Si vous sélectionnez [Non] dans [Démarrage Rapide/Attente Réseau], la mise à jour s'effectue après la mise en arrêt du système.
[Non] : Désactivé
- [Fuseau horaire]
Sélectionnez votre pays/région.

Remarques

- La mise à jour logicielle pourrait s'effectuer même si vous sélectionnez [Non] dans [Mise à jour automatique], selon les détails des mises à jour.
- La mise à jour logicielle s'effectue automatiquement dans les 11 jours suivant la sortie d'un nouveau logiciel.

[Nom d'appareil]

Vous pouvez modifier le nom de ce système en fonction de vos préférences pour le reconnaître plus facilement lorsque vous utilisez la fonction [Bluetooth Audio]. Le nom est également utilisé avec les autres réseaux, notamment le réseau domestique. Suivez les instructions à l'écran et utilisez le clavier virtuel pour entrer le nom.

[Informations système]

Vous pouvez afficher les informations de la version logicielle du système et son adresse MAC.

[Information de licence logicielle]

Vous pouvez afficher l'information de licence logicielle.

[Réglages réseau]

[Réglages Internet]

Connectez tout d'abord le système à un réseau.
[Configuration câblée] : Sélectionnez cette option lors d'une connexion à un routeur large bande à l'aide d'un câble LAN. Lorsque vous sélectionnez ce réglage, la fonction LAN sans fil du système est désactivée automatiquement.
[Configuration sans fil] : Sélectionnez cette option lorsque vous utilisez la fonction Wi-Fi intégrée du système pour établir la connexion à un réseau sans fil.

Conseil

Pour obtenir plus de détails, visitez le site Web suivant et consultez la section FAQ : <http://www.sony.com/soundbarsupport>

[État de la connexion réseau]

Affiche l'état actuel de la connexion réseau.

[Diagnostic de connexion réseau]

Vous pouvez lancer le diagnostic réseau pour vérifier si la connexion réseau a été correctement effectuée.

[Réglages du serveur de connexion]

Détermine si le serveur réseau domestique connecté doit s'afficher.

[Permission d'accès automatique au réseau domestique]

[Marche] : Autorise l'accès automatique à partir d'un contrôleur de réseau domestique récemment détecté.
[Non] : Désactivé

[Commande d'accès du réseau domestique]

Affiche une liste de produits compatibles avec le contrôleur de réseau domestique et détermine si les commandes sont acceptées ou non depuis les contrôleurs dans la liste.

[Contrôle externe]

[Marche] : Permet au contrôleur domotique de commander ce système.
[Non] : Désactivé

[Démarrage à distance]

[Marche] : Permet de mettre le système en marche à distance à l'aide d'un appareil lié via un réseau lorsque le système est en mode de veille.
[Non] : Le système ne peut pas être mis en marche par un appareil lié via un réseau.

[Rég. Ent. Ignor.]

Le réglage de saut est une fonctionnalité pratique qui vous permet d'ignorer les entrées inutilisées lors de la sélection d'une fonction en appuyant sur INPUT +/-.

[Ne pas ignorer] : Le système n'ignore pas l'entrée sélectionnée.

[Ignorer] : Le système ignore l'entrée sélectionnée.

Remarque

Lorsque vous appuyez sur INPUT +/- pendant que le menu d'accueil est affiché, l'icône d'entrée apparaît estompée si vous avez sélectionné [Ignorer].

Conseil

Vous pouvez effectuer [Rég. Ent. Ignor.] à partir du menu d'options (page 69).

[Régl. facile]

Exécute [Régl. facile] pour effectuer les réglages initiaux de base et les réglages réseau de base du système. Suivez les instructions à l'écran.

[Réinitialisation]

[Rétablir les réglages d'usine]

Vous pouvez rétablir les réglages d'usine du système en sélectionnant le groupe de réglages. Tous les réglages du groupe seront réinitialisés.

[Initialiser les Infos personnelles]

Vous pouvez effacer vos informations personnelles stockées dans le système.

Remarque

Si vous mettez au rebut, transférez ou revendez ce système, veuillez supprimer toutes les informations personnelles pour des raisons de sécurité. Prenez les mesures appropriées, par exemple en vous déconnectant après l'utilisation d'un service réseau.

Liste du menu d'options

Vous pouvez accéder à divers réglages et commandes de lecture en appuyant sur **OPTIONS**. Les éléments disponibles varient selon la situation.

Option	Explication
[SYNC A/V]	Règle le décalage entre l'image et le son. Le son émis peut être décalé (page 36).
[Sound Field]	Modifie le réglage du champ acoustique (page 34).
[Night]	Sélectionne le mode nuit (page 35).
[Voice]	Sélectionne le mode voix (page 35).
[Rég. Ent. Ignor.]	Permet d'ignorer les entrées inutilisées lors de la sélection d'une fonction en appuyant sur INPUT +/- (page 67).
[Rég. Étiquette Entrée]	Permet de modifier le nom d'entrée de [HDMI1], [HDMI2] ou [HDMI3] qui est affiché dans le menu d'accueil (page 31).
[Répéter réglage]	Sélectionne la lecture répétée.
[Régl. lect. aléatoire]	Sélectionne la lecture aléatoire.
[Lecture/Arrêt]	Démarré ou arrête la lecture.
[Lire du début]	Lit l'élément depuis le début.
[Sync de Groupe Multi-room]	Détermine si le son du système est synchronisé ou non avec le son des autres enceintes lors de l'utilisation de la fonction de pièces multiples sans fil (page 49).

Remarques

- Le menu des options ne s'affiche pas pour l'entrée du téléviseur.
- La touche **OPTIONS** ne fonctionne pas lors du visionnement de contenus avec le signal HDR ou le format vidéo 4K. Pour plus de détails sur les formats vidéo 4K, consultez « Formats vidéo HDMI pris en charge » (page 86).

Dépannage

Si vous rencontrez l'un des problèmes suivants lors de l'utilisation du système, consultez ce guide de dépannage pour tenter de résoudre le problème avant de demander une réparation. Si le problème persiste, consultez votre détaillant Sony le plus proche. Lorsque vous demandez une réparation, apportez l'appareil principal et le caisson de graves, même si un seul élément semble présenter un problème.

Alimentation

Le système ne s'allume pas.

- Vérifiez que le cordon d'alimentation CA est correctement connecté.
- Déconnectez le cordon d'alimentation CA de la prise murale, puis reconnectez-le après quelques minutes.

Le système ne s'allume pas lorsque vous allumez le téléviseur.

- Réglez [Réglages système] - [Réglages HDMI] - [Contrôle pour HDMI] à [Marche] (page 65). Le téléviseur doit prendre en charge la fonction Contrôle pour HDMI (page 57). Pour plus de détails, reportez-vous au manuel d'instructions du téléviseur.
- Vérifiez les réglages de haut-parleur du téléviseur. L'alimentation du système est synchronisée avec les réglages de haut-parleur du téléviseur. Pour plus de détails, reportez-vous au manuel d'instructions du téléviseur.

- Si le son était émis par les haut-parleurs du téléviseur lors de la dernière utilisation, le système ne s'allume pas lorsque vous allumez le téléviseur.

Le système s'éteint lorsque vous éteignez le téléviseur.

- Vérifiez le réglage de [Réglages système] - [Réglages HDMI] - [Attente Liée au téléviseur] (page 65). Lorsque [Attente Liée au téléviseur] est réglé à [Marche], le système s'éteint automatiquement lorsque vous éteignez le téléviseur, indépendamment de l'entrée.

Le système ne s'éteint pas lorsque vous éteignez le téléviseur.

- Vérifiez le réglage de [Réglages système] - [Réglages HDMI] - [Attente Liée au téléviseur] (page 65). Pour éteindre automatiquement le système indépendamment de l'entrée lorsque vous éteignez le téléviseur, réglez [Attente Liée au téléviseur] à [Marche]. Le téléviseur doit prendre en charge la fonction Contrôle pour HDMI (page 57). Pour plus de détails, reportez-vous au manuel d'instructions du téléviseur.

Image

Il n'y a pas d'image ou l'image n'est pas émise correctement.

- Sélectionnez l'entrée appropriée (page 17).
- Lorsqu'il n'y a pas d'image pendant que l'entrée du téléviseur est sélectionnée, sélectionnez le canal de télévision souhaité en utilisant la télécommande du téléviseur.
- Lorsqu'il n'y a pas d'image pendant que l'entrée HDMI IN 1/2/3 est sélectionnée, appuyez sur la touche de lecture de l'appareil raccordé.

- Déconnectez le câble HDMI, puis raccordez-le de nouveau. Assurez-vous que le câble est fermement inséré.
- Tout en appuyant sur la touche INPUT et en la maintenant enfoncée, appuyez sur VOL +, VOL -, VOL + sur l'appareil principal afin de définir la résolution de sortie vidéo la plus basse.
- Lorsqu'il n'y a pas d'image provenant de l'appareil raccordé ou que l'image provenant de l'appareil raccordé n'est pas émise correctement, réglez [Réglages système] - [Réglages HDMI] - [Format du signal HDMI] à [Format standard] (page 22).
- Si vous raccordez un appareil prenant en charge HDCP 2.2, veuillez à raccorder l'appareil à la prise HDMI IN et le téléviseur à la prise HDMI OUT du système.
- Le système est raccordé à un appareil d'entrée non conforme à HDCP (High-bandwidth Digital Content Protection). Dans ce cas, vérifiez les caractéristiques de l'appareil raccordé.

Le contenu 3D de la prise HDMI IN 1/2/3 n'apparaît pas sur l'écran du téléviseur.

- Selon le téléviseur ou l'appareil vidéo, il est possible que le contenu 3D ne s'affiche pas. Vérifiez le format vidéo HDMI pris en charge (page 86).

Le contenu vidéo 4K de la prise HDMI IN 1/2/3 n'apparaît pas sur l'écran du téléviseur.

- Selon le téléviseur ou l'appareil vidéo, il est possible que le contenu vidéo 4K ne s'affiche pas. Vérifiez la fonctionnalité vidéo et les réglages de votre téléviseur et de l'appareil vidéo.

- L'image pourrait ne pas s'afficher correctement si le réglage [Format du signal HDMI] est modifié. En pareil cas, modifiez le réglage à [Format standard] (page 22).
- Utilisez un câble HDMI haute vitesse de qualité supérieure avec Ethernet prenant en charge 18 Gbit/s ou un câble HDMI haute vitesse avec Ethernet (page 86).

L'image ne s'affiche pas sur la totalité de l'écran du téléviseur.

- Le format d'image du média est fixe.

Les images de la prise HDMI sont déformées.

- La vidéo de l'appareil raccordé à la prise HDMI peut être déformée. Si cela se produit, réglez [Vidéo Directe] à [Marche] (page 62).

L'image et le son ne sont pas émis par le téléviseur lorsque le système n'est pas allumé.

- Réglez [Réglages système] - [Réglages HDMI] - [Contrôle pour HDMI] à [Marche] sur le système, puis réglez [Standby Through] à [Auto] ou [Marche] (page 65).
- Allumez le système, puis commutez l'entrée à celle servant à raccorder l'appareil en cours de lecture.
- Lors du raccordement à des appareils qui ne sont pas fabriqués par Sony avec prise en charge de la fonction Contrôle pour HDMI, réglez [Réglages système] - [Réglages HDMI] - [Standby Through] à [Marche] (page 65).

Les contenus HDR n'affichent pas une gamme dynamique élevée.

- Vérifiez les réglages du téléviseur et de l'appareil raccordé. Pour plus de détails, reportez-vous au manuel d'instructions de votre téléviseur et de l'appareil raccordé.

- Certains appareils pourraient convertir les contenus HDR en SDR si la bande passante n'est pas suffisante. En pareil cas, réglez [Réglages système] - [Réglages HDMI] - [Format du signal HDMI] à [Format amélioré] si le téléviseur et l'appareil raccordé prennent en charge une bande passante allant jusqu'à 18 Gbit/s (page 22). Lorsque vous sélectionnez [Format amélioré], assurez-vous d'utiliser un câble HDMI haute vitesse de qualité supérieure avec Ethernet prenant en charge 18 Gbit/s (page 86).
- Si votre téléviseur n'est pas compatible avec Audio Return Channel, raccordez le câble numérique optique (non fourni) (reportez-vous au Manuel de démarrage fourni). Si le téléviseur n'est pas compatible avec Audio Return Channel, le son du téléviseur ne sera pas émis par le système, même si le système est raccordé à la prise HDMI IN du téléviseur.

Son

Aucun son du téléviseur n'est émis par le système.

- Vérifiez le type et le raccordement du câble HDMI, du câble numérique optique ou du câble audio analogique raccordé au système et au téléviseur (reportez-vous au Manuel de démarrage fourni).
- Déconnectez les câbles qui sont connectés entre le TV et le système, puis reconnectez-les fermement. Déconnectez les cordons d'alimentation CA du TV et du système des prises CA, puis reconnectez-les.
- Lorsque le système et le téléviseur sont raccordés à l'aide d'un câble HDMI, vérifiez les points suivants.
 - La prise HDMI du téléviseur raccordé porte l'étiquette « ARC ».
 - La fonction Contrôle pour HDMI du téléviseur est activée.
 - Sur le système, [Contrôle pour HDMI] est réglé à [Marche] et [Mode d'Entrée Audio du Téléviseur] à [Auto] (page 65).
- Commutez l'entrée du système à [TV]. Lorsque vous raccordez le système et le téléviseur à l'aide d'un câble audio analogique (non fourni), commutez l'entrée du système à [Analog] (page 17).
- Augmentez le volume du système ou annulez la fonction de coupure du son.
- Si le son d'un décodeur de câblodistribution/récepteur satellite raccordé au téléviseur n'est pas émis, raccordez l'appareil à une prise HDMI IN du système et commutez l'entrée du système à l'entrée utilisée par l'appareil raccordé (HDMI IN 1/2/3) (reportez-vous au Manuel de démarrage fourni).
- Selon l'ordre dans lequel vous raccordez le téléviseur et le système, il est possible que le son du système soit coupé et que « MUTING » s'affiche dans l'affichage du panneau avant du système. Si cela se produit, allumez d'abord le téléviseur, puis le système.
- Réglez le paramètre de haut-parleurs du téléviseur (BRAVIA) à Système audio. Reportez-vous au manuel d'instructions de votre téléviseur pour savoir comment configurer le téléviseur.

L'image et le son ne sont pas émis par le téléviseur lorsque le système n'est pas allumé.

- Réglez [Réglages système] - [Réglages HDMI] - [Contrôle pour HDMI] à [Marche] sur le système, puis réglez [Standby Through] à [Auto] ou [Marche] (page 65).
- Allumez le système, puis commutez l'entrée à celle servant à raccorder l'appareil en cours de lecture.
- Lors du raccordement à des appareils qui ne sont pas fabriqués par Sony avec prise en charge de la fonction Contrôle pour HDMI, réglez [Réglages système] - [Réglages HDMI] - [Standby Through] à [Marche] (page 65).



Le son est émis par le système et le téléviseur.

- Coupez le son du système ou du téléviseur.

Le son du téléviseur émis par ce système est décalé par rapport à l'image.

- Réglez [SYNC A/V] à 0 msec si le paramètre est réglé dans la plage entre 25 msec et 300 msec (page 36).

Aucun son ou seulement un son très faible de l'appareil raccordé est émis par le système.

- Appuyez sur la touche  + de la télécommande et vérifiez le niveau de volume (page 15).
- Appuyez sur la touche  ou  + de la télécommande pour annuler la fonction de coupure du son (page 15).
- Assurez-vous que la source d'entrée est sélectionnée correctement. Essayez d'autres sources d'entrée en appuyant plusieurs fois sur la touche INPUT +/- de la télécommande (page 15).
- Vérifiez que tous les câbles et cordons du système et de l'appareil raccordé sont fermement insérés.



- Lors de la lecture d'un contenu compatible avec la technologie de protection des droits d'auteur (HDCP), il pourrait ne pas être émis par le système.
- Réglez [Réglages système] - [Réglages HDMI] - [Format du signal HDMI] à [Format standard] (page 22).

L'effet ambiophonique ne peut pas être obtenu.

- Selon le réglage de signal d'entrée et de champ acoustique, le traitement sonore ambiophonique pourrait ne pas fonctionner correctement. L'effet ambiophonique peut être subtil, selon le programme ou le disque.
- Pour effectuer la lecture du son multicanal, vérifiez le réglage de sortie audio numérique sur l'appareil raccordé au système. Pour plus de détails, reportez-vous au manuel d'instructions fourni avec l'appareil raccordé.

Caisson de graves

Aucun son ou seulement un son très faible est émis par le caisson de graves.

- Appuyez sur la touche SW  + de la télécommande pour augmenter le volume du caisson de graves (page 36).
- Assurez-vous que le témoin d'alimentation du caisson de graves est allumé en vert.
- Si le témoin d'alimentation du caisson de graves ne s'allume pas, essayez de procéder comme suit.
 - Assurez-vous que le cordon d'alimentation CA du caisson de graves est raccordé correctement.
 - Appuyez sur la touche  (alimentation) du caisson de graves pour le mettre en marche.

- Si le témoin d'alimentation du caisson de graves clignote lentement en vert ou s'allume en rouge, essayez de procéder comme suit.
 - Rapprochez le caisson de graves de l'appareil principal de manière à ce que le témoin d'alimentation du caisson de graves s'allume en vert.
 - Suivez les étapes de la section « Établissement de la connexion sans fil du caisson de graves (LINK) » (page 53).
- Si le témoin d'alimentation du caisson de graves clignote en rouge, appuyez sur la touche  (alimentation) du caisson de graves pour l'éteindre et vérifiez si les ouvertures d'aération du caisson de graves sont bloquées.
- Le caisson de graves permet de reproduire les sons graves. Dans le cas de sources d'entrée comportant très peu de sons graves (par exemple, une émission de télévision), le son émis par le caisson de graves peut être difficile à entendre.
- Réglez le mode nuit à [Non]. Pour plus de détails, consultez « Apprécier un son clair avec un volume faible pendant la nuit (NIGHT) » (page 35).

Le son est saccadé ou comporte des parasites.

- Si un appareil qui génère des ondes électromagnétiques se trouve à proximité, par exemple un appareil LAN sans fil ou un four à micro-ondes en cours d'utilisation, éloignez-le du système.
- Si un obstacle se trouve entre l'appareil principal et le caisson de graves, déplacez ou retirez-le.
- Placez l'appareil principal et le caisson de graves aussi près que possible.
- Faites passer la fréquence LAN sans fil de tout routeur LAN sans fil ou ordinateur situé à proximité à la plage 5 GHz.

- Faites passer la connexion réseau du téléviseur ou du lecteur Blu-ray Disc de la connexion sans fil à câblée.

Connexion d'un périphérique USB

Le périphérique USB n'est pas reconnu.

- Essayez d'effectuer les actions suivantes :
 - ① Éteignez le système.
 - ② Retirez et reconnectez le périphérique USB.
 - ③ Allumez le système.
- Assurez-vous que le périphérique USB est correctement connecté au port  (USB) (page 32).
- Vérifiez si le périphérique USB ou un câble est endommagé.
- Assurez-vous que le périphérique USB est activé.
- Si le périphérique USB est connecté via un concentrateur USB, déconnectez-le et connectez le périphérique USB directement au système.

Connexion d'un appareil mobile

La connexion BLUETOOTH ne peut pas être effectuée.

- Assurez-vous que le témoin BLUETOOTH de l'appareil principal s'allume (page 39).
- Assurez-vous que l'appareil BLUETOOTH à connecter est allumé et que la fonction BLUETOOTH est activée.
- Rapprochez ce système et l'appareil BLUETOOTH.
- Jumelez de nouveau ce système et l'appareil BLUETOOTH. Il pourrait d'abord être nécessaire d'annuler le jumelage avec ce système à l'aide de votre appareil BLUETOOTH.

- Il est possible que les informations de jumelage soient supprimées. Procédez de nouveau au jumelage (page 38).

Impossible d'effectuer le jumelage.

- Rapprochez ce système et l'appareil BLUETOOTH.
- Assurez-vous que le système ne reçoit aucune interférence provenant d'un appareil LAN sans fil, d'un autre appareil sans fil 2,4 GHz ou d'un four à micro-ondes. Si un appareil qui génère un rayonnement électromagnétique se trouve à proximité, éloignez l'appareil de ce système.

Vous ne pouvez pas utiliser la fonction NFC.

- La fonction NFC ne fonctionne pas avec un casque d'écoute compatible BLUETOOTH. Pour écouter le son à l'aide d'un casque d'écoute compatible BLUETOOTH, consultez « Écoute du son du téléviseur ou de l'appareil raccordé à l'aide d'un casque d'écoute » (page 41).
- Vérifiez que la fonction NFC pour un appareil compatible BLUETOOTH est activée.

Le son de l'appareil mobile BLUETOOTH connecté n'est pas émis par le système.

- Assurez-vous que le témoin BLUETOOTH de l'appareil principal s'allume (page 39).
- Rapprochez ce système et l'appareil BLUETOOTH.
- Si un appareil qui génère un rayonnement électromagnétique se trouve à proximité, par exemple un appareil LAN sans fil, un autre appareil BLUETOOTH ou un four à micro-ondes, éloignez l'appareil de ce système.

- Retirez tout obstacle se trouvant entre ce système et l'appareil BLUETOOTH ou éloignez ce système de l'obstacle.
- Repositionnez l'appareil BLUETOOTH connecté.
- Faites passer la fréquence LAN sans fil de tout routeur LAN sans fil ou ordinateur situé à proximité à la plage 5 GHz.
- Augmentez le volume sur l'appareil BLUETOOTH connecté.

Connexion du casque d'écoute via BLUETOOTH

La connexion BLUETOOTH ne peut pas être effectuée.

- Assurez-vous que le témoin BLUETOOTH de l'appareil principal s'allume (page 12).
- Assurez-vous que l'appareil BLUETOOTH à connecter est allumé et que la fonction BLUETOOTH est activée.
- Rapprochez ce système et l'appareil BLUETOOTH.
- Jumelez de nouveau ce système et l'appareil BLUETOOTH. Il pourrait d'abord être nécessaire d'annuler le jumelage avec ce système à l'aide de votre appareil BLUETOOTH.
- Il est possible que les informations de jumelage soient supprimées. Procédez de nouveau au jumelage (page 41).

Impossible d'effectuer le jumelage.

- Rapprochez ce système et l'appareil BLUETOOTH.

- Assurez-vous que le système ne reçoit aucune interférence provenant d'un appareil LAN sans fil, d'un autre appareil sans fil 2,4 GHz ou d'un four à micro-ondes. Si un appareil qui génère un rayonnement électromagnétique se trouve à proximité, éloignez l'appareil de ce système.

Vous ne pouvez pas utiliser la fonction NFC.

- La fonction NFC ne fonctionne pas avec un casque d'écoute compatible BLUETOOTH. Pour écouter le son à l'aide d'un casque d'écoute compatible BLUETOOTH, consultez « Écoute du son du téléviseur ou de l'appareil raccordé à l'aide d'un casque d'écoute » (page 41).

Aucun son n'est émis depuis le casque d'écoute BLUETOOTH connecté.

- Assurez-vous que le témoin BLUETOOTH de l'appareil principal s'allume (page 12).
- Rapprochez ce système et l'appareil BLUETOOTH.
- Si un appareil qui génère un rayonnement électromagnétique se trouve à proximité, par exemple un appareil LAN sans fil, un autre appareil BLUETOOTH ou un four à micro-ondes, éloignez l'appareil de ce système.
- Retirez tout obstacle se trouvant entre ce système et l'appareil BLUETOOTH ou éloignez ce système de l'obstacle.
- Repositionnez l'appareil BLUETOOTH connecté.
- Faites passer la fréquence LAN sans fil de tout routeur LAN sans fil ou ordinateur situé à proximité à la plage 5 GHz.
- Augmentez le volume sur l'appareil BLUETOOTH connecté.

- Réglez [Qualité de la lecture sans fil] à [Connexion] (page 64).

Connexion LAN câblée

Le système ne peut pas se connecter au réseau.

- Vérifiez la connexion réseau (page 24) et les réglages réseau (page 66).

Connexion LAN sans fil

Vous ne pouvez pas connecter votre ordinateur à Internet après avoir effectué la [Configuration Wi-Fi sécurisée™(WPS)].

- Les réglages sans fil du routeur peuvent changer automatiquement si vous utilisez la fonction Configuration Wi-Fi sécurisée avant de modifier les réglages du routeur. Dans ce cas, modifiez les réglages sans fil de votre ordinateur en conséquence.

Le système ne peut pas se connecter au réseau ou la connexion réseau est instable.

- Assurez-vous que le routeur LAN sans fil est activé.
- Vérifiez la connexion réseau (page 25) et les réglages réseau (page 66).
- Selon l'environnement d'utilisation (y compris le matériau des murs), les conditions de réception des ondes radio ou les obstacles situés entre le système et le routeur LAN sans fil, la distance de communication possible peut être réduite. Rapprochez le système et le routeur LAN sans fil.

- Les appareils utilisant une bande de fréquences 2,4 GHz, par exemple un four à micro-ondes, un appareil BLUETOOTH ou un appareil numérique sans fil, peuvent interrompre la communication. Éloignez l'appareil principal de ces appareils ou éteignez-les.
- La connexion LAN sans fil peut être instable en fonction de l'environnement d'utilisation, notamment lors de l'utilisation de la fonction BLUETOOTH du système. Dans ce cas, modifiez l'environnement d'utilisation.
- La fonction LAN sans fil n'est pas disponible pendant l'utilisation de la fonction ambiophonique sans fil.

Le routeur LAN sans fil souhaité n'est pas affiché dans la liste des réseaux sans fil.

- Appuyez sur BACK pour revenir à l'écran précédent, puis réessayez [Configuration sans fil] (page 25). Si le routeur LAN sans fil souhaité n'est toujours pas détecté, sélectionnez [Nouvelle inscription de connexion] dans la liste des réseaux, puis sélectionnez [Enregist. manuel] pour saisir manuellement un nom de réseau (SSID).

Connexion Internet

Vous ne pouvez pas connecter le système à Internet.

- Vérifiez la connexion LAN câblée ou sans fil.
- Redémarrez le routeur ou le routeur LAN sans fil.

Fonction ambiophonique sans fil

Aucun son ou seulement un son très faible est émis par l'enceinte sans fil.

- Selon le signal d'entrée, il pourrait être impossible d'obtenir un effet ambiophonique prononcé. Selon le programme ou le disque, les signaux audio des canaux ambiophoniques pourraient être émis à un niveau très faible.
- Lors de la lecture d'un contenu compatible avec la technologie de protection des droits d'auteur (HDCP, etc.), il pourrait ne pas être émis par l'enceinte sans fil.
- Vérifiez la connexion des enceintes ambiophoniques dans [Réglages Wireless Surround] - [Vérification de Connexion d'Enceinte Ambiophonique].
- Réglez le niveau de volume des enceintes ambiophoniques dans [Réglages audio] - [Réglages d'enceinte].

Le son est décalé par rapport à l'image.

- Lors de l'utilisation de la fonction ambiophonique sans fil, le son pourrait être décalé.

Le système ne peut pas se connecter au réseau.

- La fonction LAN sans fil n'est pas disponible pendant l'utilisation de la fonction ambiophonique sans fil. Établissez la connexion au réseau via un LAN câblé.

Les enceintes sans fil ne peuvent pas se connecter au système.

- Mettez à jour la version de logiciel du système et des enceintes sans fil à la version la plus récente.

La fonction ambiophonique sans fil ne peut pas être utilisée dans SongPal.

- Connectez l'appareil mobile au même réseau que le système et les enceintes sans fil.
- Utilisez la plus récente version de SongPal.

Fonction de pièces multiples sans fil

Le son est décalé par rapport à l'image.

- Lorsque le son de l'entrée [TV], [HDMI1], [HDMI2], [HDMI3] ou [Analog] est émis par la fonction de pièces multiples sans fil, le son du système est décalé par rapport à l'image afin d'être synchronisé avec le son des autres enceintes. Si vous êtes ennuyé par le décalage entre le son et l'image, appuyez sur OPTIONS et réglez [Sync de Groupe Multi-room] à [Non]. (Pour l'entrée du téléviseur, appuyez sur OPTIONS et $\blacktriangle/\blacktriangledown$ jusqu'à ce que « MSYNC » apparaisse dans l'affichage du panneau avant et appuyez sur \oplus (entrée), puis sur $\blacktriangle/\blacktriangledown$ jusqu'à ce que « OFF » apparaisse dans l'affichage du panneau avant.) Le son du système est synchronisé avec l'image, mais le son émis par les autres enceintes est décalé.

La fonction de pièces multiples sans fil ne peut pas être utilisée dans SongPal.

- Connectez l'appareil mobile au même réseau que le système.

Télécommande

La télécommande de ce système ne fonctionne pas.

- Pointez la télécommande vers le capteur de télécommande sur l'appareil principal (page 12).
- Retirez tous les obstacles qui se trouvent entre la télécommande et le système.
- Remplacez les deux piles de la télécommande par de nouvelles piles, si elles sont faibles.
- Assurez-vous d'appuyer sur la bonne touche de la télécommande.

Autres

La fonction Contrôle pour HDMI ne fonctionne pas correctement.

- Vérifiez le raccordement avec le système (reportez-vous au Manuel de démarrage fourni).
- Activez la fonction Contrôle pour HDMI sur le téléviseur. Pour plus de détails, reportez-vous au manuel d'instructions du téléviseur.
- Attendez un instant, puis essayez de nouveau. Si vous débranchez le système, vous devrez attendre quelques instants avant d'effectuer des opérations. Attendez au moins 15 secondes, puis essayez de nouveau.
- Assurez-vous que les appareils raccordés au système prennent en charge la fonction Contrôle pour HDMI.
- Activez la fonction Contrôle pour HDMI sur les appareils raccordés au système. Pour plus de détails, reportez-vous au manuel d'instructions de votre appareil.

- Le type et le nombre d'appareils qui peuvent être contrôlés par la fonction Contrôle pour HDMI sont limités par la norme HDMI CEC comme suit :
 - Appareils d'enregistrement (enregistreur Blu-ray Disc, enregistreur DVD, etc.) : jusqu'à 3 appareils
 - Appareils de lecture (lecteur Blu-ray Disc, lecteur DVD, etc.) : jusqu'à 3 appareils (ce système utilise l'un d'eux)
 - Appareils de syntonisation : jusqu'à 4 appareils
 - Système audio (récepteur/casque d'écoute) : jusqu'à 1 appareil (utilisé par ce système)

« PRCT » , « PUSH » et « POWER » clignotent successivement dans l'affichage du panneau avant.

- Appuyez sur  (alimentation) pour éteindre le système. Une fois le témoin éteint, déconnectez le cordon d'alimentation CA et assurez-vous que rien n'obstrue les ouvertures d'aération du système.

« BT TX » apparaît dans l'affichage du panneau avant.

- Appuyez sur la touche BLUETOOTH RX/TX de la télécommande pour commuter [Mode Bluetooth] à [Récepteur]. « BT TX » apparaît si [Mode Bluetooth] est réglé à [Émetteur] (page 63). Lorsque vous appuyez sur la touche BLUETOOTH RX/TX de la télécommande, [Mode Bluetooth] est commuté à [Récepteur] et l'entrée sélectionnée apparaît dans l'affichage du panneau avant.

Les capteurs du téléviseur ne fonctionnent pas correctement.

- L'appareil principal peut bloquer certains capteurs (comme le capteur de luminosité), le récepteur de télécommande de votre téléviseur ou l'émetteur de lunettes 3D (transmission infrarouge) d'un téléviseur 3D prenant en charge le système de lunettes 3D infrarouge ou la communication sans fil. Éloignez l'appareil principal du téléviseur à une distance suffisante pour permettre à ces composants de fonctionner correctement. Pour connaître les emplacements des capteurs et du récepteur de télécommande, reportez-vous au manuel d'instructions fourni avec le téléviseur.

Les fonctions sans fil (LAN sans fil, BLUETOOTH ou caisson de graves) sont instables.

- Ne placez pas d'objets métalliques autres qu'un téléviseur à proximité du système.

De la musique avec laquelle vous n'êtes pas familier est soudainement audible.

- La musique d'échantillon préinstallée pourrait être en cours de lecture. Appuyez sur la touche INPUT de l'appareil principal pour arrêter la lecture.

Le système ne fonctionne pas normalement.

- Le système pourrait être en mode de démonstration. Pour annuler le mode de démonstration, réinitialisez le système. Maintenez enfoncées les touches  (alimentation) et VOL – de l'appareil principal pendant plus de 5 secondes (page 80).

Réinitialisation du système

Si le système ne fonctionne toujours pas correctement, réinitialisez-le en procédant comme suit.

- 1 Appuyez sur HOME.**
Le menu d'accueil s'affiche sur l'écran du téléviseur.
- 2 Sélectionnez  [Config.] dans le menu d'accueil.**
L'affichage de configuration apparaît sur l'écran du téléviseur.
- 3 Sélectionnez [Réinitialisation] - [Rétablir les réglages d'usine].**
- 4 Sélectionnez l'élément de menu que vous souhaitez réinitialiser.**
- 5 Sélectionnez [Démarrer].**

Pour annuler la réinitialisation

Sélectionnez [Annuler] à l'étape 5.

Si vous ne parvenez pas à effectuer la réinitialisation à l'aide du menu d'accueil

Maintenez enfoncées les touches  (alimentation) et VOL – de l'appareil principal pendant plus de 5 secondes.

Les réglages retournent à leur état initial.

Remarque

Lors de la réinitialisation, la liaison avec le caisson de graves pourrait être interrompue. En pareil cas, effectuez « Établissement de la connexion sans fil du caisson de graves (LINK) » (page 53).

Caractéristiques techniques

Barre de haut-parleurs (SA-CT800)

Section amplificateur

Modèles américains :

PUISSANCE DE SORTIE ET DISTORSION

HARMONIQUE TOTALE :

(FTC)

Avant G + Avant D :

Avec des charges de 4 ohms, les deux canaux étant alimentés, de 200 à 20 000 Hz; puissance efficace RMS minimale de 35 W par canal, avec une distorsion harmonique totale inférieure ou égale à 1 %, de 250 mW à la puissance de sortie nominale.

PUISSANCE DE SORTIE (référence)

Blocs d'enceintes Avant G/Avant D :

110 W (par canal à 4 ohms, 1 kHz)

Modèles canadiens :

PUISSANCE DE SORTIE (nominale)

Avant G + Avant D : 60 W + 60 W

(à 4 ohms, 1 kHz, 1 % de DHT)

PUISSANCE DE SORTIE (référence)

Blocs d'enceintes Avant G/Avant D :

110 W (par canal à 4 ohms, 1 kHz)

Entrées

HDMI IN 1/2/3*

ANALOG IN

TV IN (OPTICAL)

Sorties

HDMI OUT (TV (ARC))*

* Les prises HDMI IN 1/2/3 et HDMI OUT (TV (ARC)) prennent en charge le protocole HDCP 2.2. HDCP 2.2 est la technologie de protection des droits d'auteur récemment améliorée qui est utilisée pour protéger des contenus tels que les films au format 4K.

Section HDMI

Connecteur

Type A (19 broches)

Section USB

Port  (USB) :

Type A (Pour la connexion d'une mémoire USB)

Section LAN

Borne LAN(100)

Borne 100BASE-TX

Section LAN sans fil

Système de communication

IEEE 802.11 a/b/g/n

Bande de fréquence

2,4 GHz, 5 GHz

Section BLUETOOTH

Système de communication

Spécification BLUETOOTH version 4.1

Sortie

Spécification BLUETOOTH pour classe de puissance 1

Portée de communication maximale

En ligne directe, environ 30 m¹⁾

Nombre maximum d'appareils pouvant

être enregistrés

9 appareils

Bande de fréquence

Bande 2,4 GHz (2,4 GHz - 2,4835 GHz)

Méthode de modulation

FHSS (Freq Hopping Spread Spectrum)

Profil BLUETOOTH compatibles²⁾

A2DP 1.2 (Advanced Audio Distribution Profile)

AVRCP 1.5 (Audio Video Remote Control Profile)

Codecs pris en charge³⁾

SBC⁴⁾, AAC⁵⁾, LDAC

Plage de transmission (A2DP)

20 Hz - 40 000 Hz (Fréquence d'échantillonnage LDAC 96 kHz avec transmission 990 kbit/s)

20 Hz - 20 000 Hz (Fréquence d'échantillonnage 44,1 kHz)

- 1) La plage réelle varie en fonction de facteurs tels que la présence d'obstacles entre les appareils, les champs magnétiques autour des fours à micro-ondes, l'électricité statique, l'utilisation d'un téléphone sans fil, la sensibilité de réception, le système d'exploitation, les applications logicielles, etc.
- 2) Les profils BLUETOOTH standard indiquent la fonction des communications BLUETOOTH entre les appareils.

- 3) Codec : Format de conversion et compression du signal audio
- 4) Abréviations pour codec de sous-bande
- 5) Abréviations pour codage audio avancé

Section bloc d'enceinte Avant G/ Avant D

Système d'enceinte

Système d'enceinte pleine gamme,
suspension acoustique

Haut-parleur

Type conique de 60 mm (2 3/8 po)

Généralités

Alimentation

120 V CA, 60 Hz

Consommation d'énergie

En marche : 42 W

Pour plus de détails sur la
consommation d'énergie en mode
de veille, consultez

« Consommation d'énergie par
valeur de réglage pour chaque
mode de veille » (page 83).

Dimensions* (environ) (l/h/p)

1 030 mm × 52 mm × 126 mm

(40 5/8 po × 2 1/8 po × 5 po)

(sans les supports de fixation murale)

1 030 mm × 120 mm × 68,5 mm

(40 5/8 po × 4 3/4 po × 2 3/4 po)

(avec les supports de fixation murale)

1 030 mm × 62 mm × 126 mm

(40 5/8 po × 2 1/2 po × 5 po)

(avec les pieds)

*Excluant la partie saillante

Poids (environ)

2,8 kg (6 lb 2 3/4 oz)

Modèles d'iPhone/iPod compatibles

Les modèles d'iPhone/iPod compatibles
sont les suivants. Mettez à jour votre
iPhone/iPod avec le logiciel le plus récent
avant de l'utiliser avec le système.

Conçu pour :

iPhone 7/iPhone 7 Plus/iPhone SE/

iPhone 6s/iPhone 6s Plus/iPhone 6/

iPhone 6 Plus/iPhone 5s/iPhone 5c/

iPhone 5/iPhone 4s

iPod touch (6e génération)/iPod touch

(5e génération)

Caisson de graves (SA- WCT800)

PUISSANCE DE SORTIE (référence)

130 W (à 4 ohms, 80 Hz)

Système d'enceinte

Système de caisson de graves, Bass
Reflex

Haut-parleur

Type conique de 160 mm (6 3/8 po)

Alimentation

120 V CA, 60 Hz

Consommation d'énergie

En marche : 25 W

Mode de veille : 0,5 W ou moins

Dimensions (environ) (l/h/p)

190 mm × 382 mm × 386 mm

(7 1/2 po × 15 1/8 po × 15 1/4 po)

(excluant la partie saillante)

Poids (environ)

7,8 kg (17 lb 3 1/8 oz)

Partie émetteur/récepteur sans fil

Système de communication

Spécification sonore sans fil
version 2.0

Bande de fréquence

Bande 2,4 GHz (2,4000 GHz -
2,4835 GHz)

Méthode de modulation

Pi/4 DQPSK

La conception et les caractéristiques
techniques sont susceptibles d'être
modifiées sans préavis.

Consommation d'énergie par valeur de réglage pour chaque mode de veille

Mode de veille	Réglage par défaut	Valeur de réglage		
		[Non]	[Marche]/ [Non] ¹⁾	[Marche]/ [Non] ¹⁾
[Attente Bluetooth] (page 64)	[Marche]	[Non]	[Marche]/ [Non] ¹⁾	[Marche]/ [Non] ¹⁾
[Démarrage à distance] (page 67)	[Non]	[Non]	[Marche]	[Marche]/ [Non] ¹⁾
[Démarrage Rapide/ Attente Réseau] (page 66)	[Non]	[Non]	[Non]	[Marche]
Consommation d'énergie	Moins de 2 W	Moins de 0,5 W	Moins de 3 W	Moins de 7 W²⁾

1) La consommation d'énergie est la même pour [Marche] ou [Non].

2) Tous les ports de réseau câblé raccordés, tous les ports de réseau sans fil activés.

Types de fichiers audio pouvant être lus

Codec	Extension
MP3 (MPEG-1 Audio Layer III) ¹⁾	.mp3
AAC/HE-AAC ^{1),2)}	.m4a, .aac ³⁾ , .mp4, .3gp
WMA9 Standard ²⁾	.wma
WMA10 Pro ⁴⁾	.wma
LPCM ¹⁾	.wav
FLAC ²⁾	.flac, .fla
Dolby Digital ^{1),3)}	.ac3
DSF ²⁾	.dsf
DSDIFF ^{2),5)}	.dff
AIFF ²⁾	.aiff, .aif
ALAC ²⁾	.m4a
Vorbis	.ogg
Monkey's Audio	.ape

- 1) Le système peut lire des fichiers « .mka ». Ces fichiers ne peuvent pas être lus sur un serveur réseau domestique.
- 2) Le système pourrait ne pas lire ce format de fichier sur un serveur réseau domestique.
- 3) Le système ne lit pas ce format de fichier sur un serveur réseau domestique.
- 4) Le système ne lit pas les fichiers encodés de type Lossless.
- 5) Le système ne lit pas les fichiers encodés avec la technologie DST.

Remarques

- Selon le format de fichier, le codage de fichier, les conditions d'enregistrement ou l'état du serveur réseau domestique, il se peut que certains fichiers soient illisibles.
- Il se peut que certains fichiers modifiés à l'aide d'un ordinateur soient illisibles.
- Il est possible que l'avance ou le retour rapide ne soit pas disponible avec certains fichiers.

- Le système ne lit pas les fichiers encodés tels que DRM.
- Le système reconnaît uniquement les fichiers ou dossiers suivants des périphériques USB :
 - les dossiers jusqu'au 9e niveau (y compris le dossier racine)
 - jusqu'à 500 fichiers/dossiers d'un même niveau
- Le système reconnaît les fichiers ou dossiers suivants sur le serveur réseau domestique :
 - les dossiers jusqu'au 19e niveau
 - jusqu'à 999 fichiers/dossiers d'un même niveau
- Il est possible que certains périphériques USB ne fonctionnent pas avec ce système.
- Le système reconnaît les périphériques MSC (Mass Storage Class) (notamment à mémoire flash et HDD), ainsi que les claviers 101 touches.

Formats audio d'entrée pris en charge

Ce système prend en charge les formats audio suivants.

Format	Fonction	
	« HDMI1 » « HDMI2 » « HDMI3 »	« TV » (DIGITAL IN)
LPCM 2ch	○	○
LPCM 5.1ch	○	-
LPCM 7.1ch	○	-
Dolby Digital	○	○
Dolby TrueHD, Dolby Digital Plus	○	-
DTS	○	○
DTS-ES Discrete 6.1, DTS-ES Matrix 6.1	○	○
DTS96/24	○	○
DTS-HD High Resolution Audio	○	-
DTS-HD Master Audio	○	-
DTS-HD LBR	○	-
DSD	○	-

○ : Format pris en charge.

- : Format non pris en charge.

Remarque

Les prises HDMI IN 1/2/3 ne prennent pas en charge les formats audio contenant des protections contre la copie, par exemple Super Audio CD ou DVD-Audio.

Formats vidéo HDMI pris en charge

Ce système prend en charge les formats vidéo suivants.

Résolution	Fréquence d'images	3D	Espace couleur	Profondeur de couleur	Réglage [Format du signal HDMI]
4K 4096 × 2160p 3840 × 2160p	50/59,94/60 Hz ¹⁾	-	RGB 4:4:4 YCbCr 4:4:4	8 bits	[Format amélioré] ²⁾
		-	YCbCr 4:2:2	8/10/12 bits	
		-	YCbCr 4:2:0	10/12 bits	
	23,98/24/25/29,97/ 30 Hz ¹⁾	-	RGB 4:4:4 YCbCr 4:4:4	10/12 bits	
4K 4096 × 2160p 3840 × 2160p	50/59,94/60 Hz ¹⁾	-	YCbCr 4:2:0	8 bits	[Format standard] ³⁾
		-	RGB 4:4:4 YCbCr 4:4:4	8 bits	
		-	YCbCr 4:2:2	8/10/12 bits	
1920 × 1080p	50/59,94/60 Hz	○	RGB 4:4:4 YCbCr 4:4:4 YCbCr 4:2:2	8/10/12 bits	
	23,98/24/25/29,97/30 Hz	◎			
1920 × 1080i	50/59,94/60 Hz	◎			
	50/59,94/60 Hz	◎			
1280 × 720p	50/59,94/60 Hz	◎			
	23,98/24/29,97/30 Hz	◎			
720 × 480p	59,94/60 Hz	-			
720 × 576p	50 Hz	-			
640 × 480p	59,94/60 Hz	-	RGB 4:4:4		

○ : Compatible avec signal 3D en format Côte-à-côte (Moitié) et Superposé (Haut et bas)

◎ : Compatible avec signal 3D en format Mise en trame, Côte-à-côte (Moitié) et Superposé (Haut et bas)

- 1) Les touches OPTIONS et DISPLAY ne fonctionnent pas et l'affichage à l'écran (OSD) du système ne s'affiche pas.
- 2) Utilisez un câble HDMI haute vitesse de qualité supérieure avec Ethernet prenant en charge 18 Gbit/s.
- 3) Utilisez un câble HDMI haute vitesse de qualité supérieure avec Ethernet ou un câble HDMI haute vitesse avec Ethernet de Sony portant le logo du type de câble.

Remarques sur la prise HDMI et les raccordements HDMI

- Utilisez un câble HDMI approuvé.
- Nous vous déconseillons d'utiliser un câble de conversion HDMI-DVI.
- Il est possible que les signaux audio (fréquence d'échantillonnage, longueur binaire, etc.) transmis par une prise HDMI soient supprimés par l'appareil raccordé.
- Le son peut être interrompu en cas de modification de la fréquence d'échantillonnage ou du nombre de canaux des signaux de sortie audio provenant de l'appareil utilisé pour la lecture.

- Lorsque l'entrée [TV] est sélectionnée, les signaux vidéo émis par l'une des prises HDMI IN 1/2/3 sélectionnées lors de la dernière utilisation sont émis à partir de la prise HDMI OUT (ARC).
 - Ce système prend en charge « TRILUMINOS ».
 - Toutes les prises HDMI IN et HDMI OUT prennent en charge une bande passante allant jusqu'à 18 Gbit/s, HDCP 2.2¹⁾, des espaces couleur élargis BT.2020²⁾ et l'intercommunication de contenus HDR (High Dynamic Range)³⁾.
- ¹⁾ HDCP 2.2 est la technologie de protection des droits d'auteur récemment améliorée qui est utilisée pour protéger des contenus tels que les films au format 4K.
- ²⁾ L'espace couleur BT.2020 est une nouvelle norme de couleur plus vaste définie pour les systèmes de télévision en très haute définition.
- ³⁾ HDR est un nouveau format vidéo permettant d'afficher une gamme élargie de niveaux de luminosité.

À propos de la communication BLUETOOTH

- Les appareils BLUETOOTH doivent être utilisés dans un rayon d'environ 10 mètres (33 pieds) (distance sans obstacle) l'un de l'autre. La plage de communication effective peut être réduite dans les cas suivants.
 - Si une personne, un objet métallique, un mur ou autre obstacle est présent entre les appareils connectés via BLUETOOTH
 - Dans des endroits où un appareil LAN sans fil est installé
 - Autour de fours à micro-ondes en cours d'utilisation
 - Dans des endroits où d'autres ondes électromagnétiques sont présentes
- Les appareils BLUETOOTH et LAN sans fil (IEEE 802.11 b/g/n) utilisent la même bande de fréquence (2,4 GHz). Lorsque vous utilisez votre appareil BLUETOOTH à proximité d'un appareil muni d'une fonctionnalité LAN sans fil, des interférences électromagnétiques peuvent survenir. Cela risque de provoquer des taux de transfert de données inférieurs, du bruit ou une impossibilité de se connecter. Si cela se produit, essayez les solutions suivantes :
 - Utilisez ce système à une distance minimum de 10 mètres (33 pieds) de l'appareil LAN sans fil.
 - Éteignez l'appareil LAN sans fil lorsque vous utilisez votre appareil BLUETOOTH dans un rayon de 10 mètres (33 pieds).
 - Installez ce système et l'appareil BLUETOOTH aussi près que possible l'un de l'autre.
- Les ondes radio émises par ce système peuvent interférer avec le fonctionnement de certains appareils médicaux. Comme ces interférences peuvent provoquer un problème de fonctionnement, éteignez toujours ce

système et l'appareil BLUETOOTH dans les endroits suivants :

- Dans les hôpitaux, les trains, les avions, les stations-service et tous les endroits où pourraient se trouver des gaz inflammables
 - À proximité de portes automatiques ou d'avertisseurs d'incendie
- Ce système prend en charge des fonctions de sécurité conformes à la spécification BLUETOOTH afin de garantir une connexion sécurisée lors de la communication à l'aide de la technologie BLUETOOTH. Toutefois, comme cette sécurité peut s'avérer insuffisante selon le réglage et d'autres facteurs, faites toujours attention lorsque vous communiquez à l'aide de la technologie BLUETOOTH.
 - Sony ne peut pas être tenu responsable de tout dommage ou toute perte résultant de fuites d'informations lors de la communication à l'aide de la technologie BLUETOOTH.
 - La communication BLUETOOTH n'est pas forcément garantie avec tous les appareils BLUETOOTH ayant le même profil que ce système.
 - Les appareils BLUETOOTH connectés à ce système doivent être conformes à la spécification BLUETOOTH prescrite par Bluetooth SIG, Inc. et être certifiés conformes. Toutefois, même dans le cas d'un appareil conforme à la spécification BLUETOOTH, il est possible que certaines caractéristiques ou spécifications de l'appareil BLUETOOTH rendent la connexion impossible ou entraînent des méthodes de contrôle, un affichage ou un fonctionnement différents.
 - Du bruit peut survenir ou le son peut être interrompu en fonction de l'appareil BLUETOOTH connecté à ce système, de l'environnement de communication ou des conditions environnantes.

Si vous avez des questions ou si vous rencontrez des problèmes avec votre système, veuillez consulter votre détaillant Sony le plus proche.

CONTRAT DE LICENCE D'UTILISATEUR FINAL

IMPORTANT :

VEUILLEZ LIRE ATTENTIVEMENT LE PRÉSENT CONTRAT DE LICENCE D'UTILISATEUR FINAL (« CLUF ») AVANT D'UTILISER LE LOGICIEL. EN UTILISANT LE LOGICIEL, VOUS ACCEPTEZ LES CONDITIONS DU PRÉSENT CLUF. VOUS NE POUVEZ PAS UTILISER LE LOGICIEL SI VOUS N'ACCEPTEZ PAS LES CONDITIONS DU PRÉSENT CLUF.

Le présent CLUF est un contrat conclu entre vous et Sony Corporation (ci-après « SONY »). Le présent CLUF régit vos droits et obligations eu égard au logiciel SONY de SONY et/ou de ses concédants de licence tiers (y compris les sociétés affiliées de SONY) ainsi que leurs sociétés affiliées respectives (ci-après collectivement dénommés les « FOURNISSEURS TIERS »), ainsi qu'eu égard à toute mise à jour/mise à niveau fournie par SONY, à toute documentation imprimée, en ligne ou électronique relative à ce logiciel et à tous fichiers de données créés du fait de l'utilisation de ce logiciel (ci-après collectivement dénommés le « LOGICIEL »).

Nonobstant ce qui précède, tout logiciel compris dans le LOGICIEL auquel est associé un contrat de licence d'utilisateur final distinct (y compris, notamment, une Licence publique générale GNU ou une Licence publique générale limitée ou pour les bibliothèques) sera couvert par les dispositions du contrat de licence d'utilisateur final distinct qui s'appliqueront en lieu et place des dispositions du présent CLUF dans la mesure précisée par ledit contrat de

licence d'utilisateur final distinct (ci-après le « LOGICIEL EXCLUS »).

LICENCE D'UTILISATION DU LOGICIEL

Le LOGICIEL est concédé sous licence, il n'est pas vendu. Le LOGICIEL est protégé par les lois relatives aux droits d'auteur et autres droits de propriété intellectuelle.

DROITS D'AUTEUR

Tous les droits et titres afférents au LOGICIEL et sur celui-ci (y compris, notamment, toute image, toute photographie, toute animation, toute vidéo, tout fichier audio, toute musique, tout texte et tout applet intégrés au LOGICIEL) sont détenus par SONY ou l'un ou plusieurs des FOURNISSEURS TIERS.

OCTROI DE LICENCE

SONY vous concède une licence limitée d'utilisation du LOGICIEL exclusivement avec votre appareil compatible (ci-après l'« APPAREIL ») et uniquement à des fins personnelles non commerciales. SONY et les FOURNISSEURS TIERS se réservent expressément l'ensemble des droits, titres et intérêts (y compris, notamment, l'ensemble des droits de propriété intellectuelle) afférents et se rapportant au LOGICIEL, qui ne vous sont pas spécifiquement octroyés aux termes du présent CLUF.

OBLIGATIONS ET LIMITES

Vous ne pouvez pas copier, publier, adapter, redistribuer, tenter de déterminer le code source, modifier, faire de l'ingénierie inverse sur, décompiler ou désassembler tout ou partie du LOGICIEL, ni créer d'œuvres dérivées du LOGICIEL, sauf si de telles œuvres dérivées sont volontairement facilitées par le LOGICIEL. Vous ne pouvez pas modifier ni falsifier la

fonctionnalité de gestion des droits numériques du LOGICIEL. Vous ne pouvez pas contourner, modifier, empêcher ou circonvenir l'une quelque des fonctions ou protections du LOGICIEL ou de tout mécanisme fonctionnellement lié au LOGICIEL. Vous ne pouvez pas séparer un composant spécifique du LOGICIEL afin de l'utiliser sur plus d'un APPAREIL sans l'autorisation expresse de SONY à cet effet. Vous ne pouvez pas supprimer, altérer, recouvrir ou détériorer les marques ou mentions apposées sur le LOGICIEL. Vous ne pouvez pas partager, distribuer, louer, donner en location, concéder en sous-licence, céder, transférer ni vendre le LOGICIEL. Les logiciels, services de réseau ou autres produits, autres que le LOGICIEL, indispensables à l'exécution du LOGICIEL, peuvent être interrompus ou arrêtés à la discrétion des fournisseurs (fournisseurs de logiciels, prestataires de services ou SONY). SONY et ces fournisseurs ne garantissent pas que le LOGICIEL, les services de réseau, les contenus ou les autres produits resteront disponibles ou fonctionneront sans interruption ni modification.

UTILISATION DU LOGICIEL AVEC DES ÉLÉMENTS PROTÉGÉS PAR LE DROIT D'AUTEUR

Il est possible que vous puissiez utiliser le LOGICIEL pour visualiser, stocker, traiter et/ou utiliser le contenu créé par vous-même ou par des tiers. Ce contenu peut être protégé par le droit d'auteur, les lois portant sur d'autres droits de propriété intellectuelle et/ou des accords y afférents. Vous acceptez d'utiliser le LOGICIEL uniquement conformément à tous lesdits lois et accords s'appliquant à ce contenu. Vous reconnaissez et acceptez que SONY puisse prendre des mesures appropriées pour protéger les droits

d'auteur relatifs au contenu stocké, traité ou utilisé par le LOGICIEL. Ces mesures comprennent, sans toutefois s'y limiter, le décompte de la fréquence de vos sauvegardes et restaurations par certaines fonctionnalités du LOGICIEL, le refus de votre demande de permission de restauration de données et la résiliation du présent CLUF en cas d'utilisation illégitime de votre part du LOGICIEL.

SERVICE DE CONTENU

VEUILLEZ ÉGALEMENT NOTER QUE LE LOGICIEL PEUT ÊTRE CONÇU POUR ÊTRE UTILISÉ AVEC LE CONTENU DISPONIBLE PAR LE BIAIS D'UN OU DE PLUSIEURS SERVICES DE CONTENU (CI-APRÈS LE « SERVICE DE CONTENU »).

L'UTILISATION DU SERVICE ET DE CE CONTENU EST SOUMISE AUX CONDITIONS DE SERVICE DE CE SERVICE DE CONTENU. SI VOUS REFUSEZ CES CONDITIONS, VOTRE UTILISATION DU LOGICIEL SERA LIMITÉE. Vous reconnaissez et acceptez que certains contenus et certains services disponibles par l'intermédiaire du LOGICIEL puissent être fournis par des tiers sur lesquels SONY n'exerce aucun contrôle. L'UTILISATION DU SERVICE DE CONTENU NÉCESSITE UNE CONNEXION INTERNET. LE SERVICE DE CONTENU PEUT ÊTRE INTERROMPU À TOUT MOMENT.

CONNECTIVITÉ INTERNET ET SERVICES DE TIERS

Vous reconnaissez et acceptez que l'accès à certaines fonctionnalités du LOGICIEL puisse nécessiter une connexion internet dont vous êtes exclusivement responsable. Par ailleurs, vous êtes exclusivement responsable du paiement des frais de tiers afférents à votre connexion internet, y compris, notamment, les frais des fournisseurs d'accès ou d'utilisation du réseau.

L'exploitation du LOGICIEL peut être limitée ou restreinte en fonction des capacités, de la bande passante ou des limites techniques de votre connexion et de votre service internet. La fourniture, la qualité et la sécurité de cette connectivité internet relèvent de la responsabilité exclusive du tiers fournissant le service.

RÉGLEMENTATIONS RELATIVES AUX EXPORTATIONS ET AUTRES

Vous acceptez de respecter toutes les restrictions et réglementations relatives aux exportations et réexportations en vigueur dans la zone ou le pays où vous résidez, et de ne pas transférer ou autoriser le transfert du LOGICIEL vers un pays interdit ou d'une autre manière contrevenant auxdites restrictions ou réglementations.

ACTIVITÉS À HAUT RISQUE

Le LOGICIEL ne possède pas de tolérance aux pannes et n'est pas conçu, fabriqué pour ou destiné à être utilisé ou revendu comme un équipement de contrôle en ligne dans des environnements dangereux nécessitant des performances sans failles, comme l'exploitation d'installations nucléaires, la navigation ou les systèmes de communication aériens, le contrôle du trafic aérien, les appareils de maintien des fonctions vitales ou les systèmes d'armes, pour lesquels toute panne du LOGICIEL pourrait conduire à des décès, à des lésions corporelles ou à d'importants préjudices physiques ou environnementaux (ci-après les « ACTIVITÉS À HAUT RISQUE »). SONY, chacun des FOURNISSEURS TIERS et chacune de leurs sociétés affiliées respectives déclinent toutes garanties, obligations ou conditions d'adéquation aux ACTIVITÉS À HAUT RISQUE, qu'elles soient explicites ou implicites.

EXCLUSION DE GARANTIE SUR LE LOGICIEL

Vous reconnaissez et acceptez que vous utilisez le LOGICIEL à vos propres risques et que vous êtes responsable de l'utilisation du LOGICIEL. Le LOGICIEL est fourni « EN L'ÉTAT », sans garantie, ni obligation ou condition d'aucune sorte.

SONY ET CHACUN DES FOURNISSEURS TIERS (aux fins de la présente Section, SONY et chacun des FOURNISSEURS TIERS sont collectivement dénommés « SONY ») DÉCLINENT EXPRESSÉMENT L'ENSEMBLE DES GARANTIES, OBLIGATIONS OU CONDITIONS, EXPLICITES OU IMPLICITES, Y COMPRIS, NOTAMMENT, LES GARANTIES IMPLICITES DE QUALITÉ MARCHANDE, D'ABSENCE DE CONTREFAÇON ET D'ADÉQUATION À UN USAGE PARTICULIER. SONY NE GARANTIT PAS ET NE POSE AUCUNE CONDITION NI NE FAIT AUCUNE DÉCLARATION (A) QUANT AU FAIT QUE LES FONCTIONS CONTENUES DANS LE LOGICIEL RÉPONDENT À VOS EXIGENCES OU QU'ELLES SERONT MISES À JOUR ; (B) QUANT AU FAIT QUE LE FONCTIONNEMENT DU LOGICIEL SERA CORRECT OU EXEMPT D'ERREURS NI QUE TOUS LES DÉFAUTS SERONT CORRIGÉS ; (C) QUANT AU FAIT QUE LE LOGICIEL N'ENDOMMAGERA PAS UN AUTRE LOGICIEL, UN ÉLÉMENT OU DES DONNÉES ; (D) QUANT AU FAIT QUE TOUT LOGICIEL, TOUT SERVICE DE RÉSEAU (Y COMPRIS INTERNET) OU DES PRODUITS (AUTRES QUE LE LOGICIEL) INDISPENSABLES AU FONCTIONNEMENT DU LOGICIEL DEMEURERONT DISPONIBLES, NE SERONT PAS INTERROMPUS OU MODIFIÉS ; ET (E) EU ÉGARD À L'UTILISATION OU AUX RÉSULTATS DE L'UTILISATION DU LOGICIEL, QUANT À SON EXACTITUDE, PRÉCISION, FIABILITÉ OU AUTRE.

AUCUNE INFORMATION NI CONSEIL DONNÉ PAR ORAL OU PAR ÉCRIT PAR SONY OU UN REPRÉSENTANT AUTORISÉ DE SONY NE CRÉE DE GARANTIE, D'OBLIGATION OU DE CONDITION NI N'ACCROIT D'UNE QUELCONQUE FAÇON LA PORTÉE DE LA PRÉSENTE GARANTIE. SI LE LOGICIEL S'AVÈRE DÉFECTUEUX, VOUS ASSUMEREZ L'INTÉGRALITÉ DU COÛT DE TOUS LES SERVICES, RÉPARATIONS OU CORRECTIONS NÉCESSAIRES. CERTAINS PAYS NE PERMETTENT PAS L'EXCLUSION DES GARANTIES IMPLICITES, DE SORTE QUE CES EXCLUSIONS PEUVENT NE PAS S'APPLIQUER À VOUS.

LIMITATION DE LA RESPONSABILITÉ

SONY ET CHACUN DES FOURNISSEURS TIERS (aux fins de la présente Section, SONY et chacun des FOURNISSEURS TIERS sont collectivement désignés « SONY ») N'ASSUMENT AUCUNE RESPONSABILITÉ POUR LES DOMMAGES ACCESSOIRES OU INDIRECTS LIÉS À LA VIOLATION DE TOUTE GARANTIE EXPLICITE OU IMPLICITE, TOUT MANQUEMENT CONTRACTUEL, TOUTE NÉGLIGENCE, TOUTE RESPONSABILITÉ SANS FAUTE OU AU TITRE DE TOUTE AUTRE THÉORIE JURIDIQUE RELATIVE AU LOGICIEL, Y COMPRIS, NOTAMMENT, LES DOMMAGES DÉCOULANT DE LA PERTE DE PROFITS, DE LA PERTE DE REVENUS, DE LA PERTE DE DONNÉES, DE LA PERTE D'UTILISATION DU LOGICIEL OU DE TOUT ÉLÉMENT ASSOCIÉ, DE TOUT TEMPS D'ARRÊT ET TEMPS DE L'UTILISATEUR, MÊME EN CAS DE CONNAISSANCE PRÉALABLE DE LA POSSIBILITÉ D'UN TEL DOMMAGE. DANS TOUS LES CAS, LA RESPONSABILITÉ GLOBALE DE CHACUN ET DE TOUS AUX TERMES DE TOUTE DISPOSITION DU PRÉSENT CLUF SE LIMITERA AU MONTANT EFFECTIVEMENT PAYÉ POUR LE PRODUIT. CERTAINS PAYS NE

PERMETTENT PAS L'EXCLUSION OU LA LIMITATION DES DOMMAGES ACCESSOIRES OU INDIRECTS, DE SORTE QUE CES EXCLUSIONS OU LIMITATIONS PEUVENT NE PAS S'APPLIQUER À VOUS.

FONCTIONNALITÉ DE MISE À JOUR AUTOMATIQUE

En tant que de besoin, SONY ou les FOURNISSEURS TIERS peuvent automatiquement mettre à jour ou autrement modifier le LOGICIEL, y compris, notamment, aux fins de l'amélioration des fonctionnalités de sécurité, de la correction d'erreurs et de l'amélioration de ses fonctions, lorsque vous interagissez avec les serveurs de SONY ou de tiers ou autrement. Ces mises à jour ou modifications peuvent supprimer ou changer la nature des fonctionnalités ou d'autres aspects du LOGICIEL, y compris, notamment, des fonctionnalités sur lesquelles vous comptez éventuellement. Vous reconnaissez et acceptez que ces activités puissent être réalisées à l'entière discrétion de SONY et que SONY puisse conditionner la poursuite de l'utilisation du LOGICIEL à l'installation ou l'acceptation complète par vous de telles mises à jour ou modifications. Toute mise à jour/modification sera réputée faire partie du LOGICIEL et s'y intégrer aux fins du présent CLUF. En acceptant le présent CLUF, vous acceptez ces mises à jour/modifications.

INTÉGRALITÉ DU CONTRAT, RENONCIATION, DIVISIBILITÉ

Le présent CLUF et les politiques en matière de respect de la vie privée de SONY, chacune dans leur version amendée et modifiée périodiquement, constituent l'intégralité de l'accord intervenu entre vous et SONY relativement au LOGICIEL. Le fait que SONY n'exerce pas ou ne fasse pas

valoir un droit ou une disposition du présent CLUF ne constitue pas une renonciation à ce droit ou à cette disposition. Si une clause du présent CLUF est déclarée non valable, illégale ou inapplicable, cette disposition sera appliquée dans toute la mesure permise afin de préserver l'intention du présent CLUF et ses autres clauses demeureront pleinement en vigueur et continueront à produire pleinement leurs effets.

DROIT APPLICABLE ET JURIDICTION COMPÉTENTE

La Convention des Nations Unies sur les contrats de vente internationale de marchandises ne s'applique pas au présent CLUF. Le présent CLUF est régi par le droit japonais, exception faite des dispositions en matière de conflits de lois. Tout litige découlant du présent CLUF est soumis à la compétence exclusive du tribunal de district de Tokyo, au Japon, et les parties aux présentes acceptent la compétence de ce tribunal.

MOYENS DE RÉPARATION ALTERNATIFS

Nonobstant toute disposition contraire du présent CLUF, vous reconnaissez et acceptez que toute violation ou tout non-respect du présent CLUF de votre fait cause un préjudice irréparable à SONY, pour lequel un dédommagement financier serait inadéquat, et vous acceptez que SONY obtienne toute injonction ou toute mesure de réparation alternative que SONY juge nécessaire ou appropriée dans ces circonstances. SONY peut également exercer tout recours juridique ou technique pour prévenir la violation du présent CLUF et/ou pour le mettre en œuvre, y compris, notamment, la résiliation immédiate de votre utilisation du LOGICIEL si SONY estime, à son entière discrétion, que vous

contrenevez ou entendez contrevenir au présent CLUF. Ces recours viennent s'ajouter aux éventuels autres recours dont SONY peut disposer en vertu de la loi, des moyens de réparation alternatifs ou aux termes d'un contrat.

RÉSILIATION

Sans préjudice d'aucun de ses autres droits, SONY peut résilier le présent CLUF si vous contrenevez à l'une quelconque de ses dispositions. En tel cas de résiliation, vous devez cesser toute utilisation du LOGICIEL et détruire toute éventuelle copie de celui-ci.

MODIFICATION

SONY SE RÉSERVE LE DROIT DE MODIFIER TOUTE DISPOSITION DU PRÉSENT CLUF À SON ENTIÈRE DISCRÉTION EN PUBLIANT UNE NOTICE D'INFORMATION SUR UN SITE INTERNET DÉSIGNÉ PAR SONY, PAR UNE NOTIFICATION ÉLECTRONIQUE ENVOYÉE À L'ADRESSE FOURNIE PAR VOS SOINS, SUR REMISE D'UNE NOTICE D'INFORMATION DANS LE CADRE DE LA PROCÉDURE VOUS PERMETTANT D'OBTENIR DES MISES À NIVEAU/MISES À JOUR OU PAR TOUS AUTRES MOYENS JURIDIQUEMENT RECONNUS. Si vous refusez la modification, vous devrez contacter SONY dans les meilleurs délais afin de recueillir ses instructions. Toute poursuite de l'utilisation du LOGICIEL par vos soins après la date d'entrée en vigueur d'une telle notice d'information avis sera réputée valoir acceptation de votre part d'être lié par cette modification.

TIERS BÉNÉFICIAIRES

Chaque FOURNISSEUR TIERS est expressément désigné un tiers bénéficiaire du présent CLUF et a le droit de faire appliquer toute disposition de celui-ci pour ce qui concerne son LOGICIEL.

Si vous avez des questions concernant le présent CLUF, vous pouvez contacter SONY par écrit à l'adresse correspondant à chaque zone ou pays.

Droits d'auteur © 2014 Sony Corporation.

Précautions

Sécurité

- Si un objet ou du liquide venait à pénétrer à l'intérieur du système, débranchez le système et faites-le vérifier par une personne qualifiée avant de le remettre en marche.
- Ne montez pas sur l'appareil principal ou le caisson de graves, car cela pourrait entraîner une chute et des blessures ou endommager le système.

Sources d'alimentation

- Avant de mettre en marche le système, vérifiez que la tension de fonctionnement est identique à celle de votre source d'alimentation locale. La tension de fonctionnement est indiquée sur la plaque signalétique située sur la partie inférieure de l'appareil principal.
- Déconnectez le système de la prise murale si vous prévoyez de ne pas l'utiliser pendant une période prolongée. Pour déconnecter le cordon d'alimentation CA, saisissez la fiche; ne tirez jamais sur le cordon.
- Pour des raisons de sécurité, l'une des broches de la fiche est plus large que l'autre et s'insère dans la prise murale dans un seul sens. Si vous ne parvenez pas à insérer la fiche complètement dans la prise, contactez votre détaillant.
- Le cordon d'alimentation CA ne doit être remplacé que dans un centre de service agréé.

Accumulation de chaleur

Si le système produit de la chaleur pendant le fonctionnement, il ne s'agit pas d'un problème de fonctionnement. En cas d'utilisation continue de ce système à un volume élevé, la température du système augmente considérablement au niveau des parties arrière et inférieure. Pour éviter de vous brûler, ne touchez pas le système.

Installation

- N'installez pas le système à proximité de sources de chaleur ou dans un endroit exposé à la lumière directe du soleil, à une poussière excessive ou à des chocs mécaniques.
- Ne placez aucun objet à l'arrière de l'appareil principal et du caisson de graves qui pourrait bloquer les ouvertures d'aération et causer des problèmes de fonctionnement.
- Ne placez pas d'objets métalliques autres qu'un téléviseur à proximité du système. Les fonctions sans fil peuvent être instables.
- Si le système est utilisé conjointement avec un téléviseur, un magnétoscope ou un magnétophone, des parasites peuvent se produire et la qualité de l'image peut être réduite. En pareil cas, éloignez le système du téléviseur, du magnétoscope ou du magnétophone.
- Faites attention lorsque vous placez le système sur une surface spécialement traitée (cirée, huilée, polie, etc.), car des taches ou une décoloration de la surface peuvent apparaître.
- Évitez de vous blesser sur les coins de l'appareil principal et du caisson de graves.
- Laissez un espace d'au moins 3 cm sous l'appareil principal lorsque vous le suspendez à un mur.
- Les enceintes de ce système ne sont pas munies d'un blindage magnétique. Ne placez pas de cartes magnétiques sur le système ou à proximité de celui-ci.

Fonctionnement

Avant de raccorder d'autres appareils, assurez-vous d'éteindre et de débrancher le système.

Si l'écran du téléviseur situé à proximité présente des irrégularités de couleurs

Des irrégularités de couleurs peuvent apparaître sur certains types de téléviseurs.

En cas d'irrégularités de couleurs...

Éteignez le téléviseur, puis rallumez-le après 15 à 30 minutes.

En cas d'irrégularités de couleurs persistantes...

Éloignez davantage le système du téléviseur.

Nettoyage

Nettoyez le système avec un chiffon doux et sec. N'utilisez pas de tampons abrasifs, de poudre à récurer ou de solvants tels que de l'alcool ou du benzène.

Si vous avez des questions ou si vous rencontrez un problème avec votre système, veuillez consulter votre détaillant Sony le plus proche.

Clause de non-responsabilité relative aux services offerts par des tiers

Les services de réseau, le contenu et le (système d'exploitation et) logiciel de ce produit peuvent faire l'objet de termes et conditions générales distinctes et peuvent être modifiés ou interrompus à tout moment et peuvent exiger des frais, l'inscription et les informations de carte de crédit.

Remarques sur la mise à jour

Ce système vous permet de mettre à jour le logiciel automatiquement lorsqu'il est connecté à Internet via un réseau câblé ou sans fil.

Vous pouvez ajouter de nouvelles fonctions et apprécier une utilisation plus conviviale et sécuritaire en mettant à jour le système.

Si vous ne souhaitez pas mettre à jour le logiciel automatiquement, vous pouvez désactiver la fonction en utilisant l'application SongPal installée sur votre téléphone intelligent ou tablette. Toutefois, le système pourrait mettre à jour le logiciel automatiquement pour des raisons de sécurité, par exemple, même si vous désactivez cette fonction. Vous pouvez également mettre à jour le logiciel en utilisant le menu des réglages lorsque cette fonction est désactivée. Consultez « Utilisation de l'écran de configuration » (page 61) pour plus de détails. Il pourrait être impossible d'utiliser le système pendant la mise à jour du logiciel.

Droits d'auteur et marques de commerce

Ce système intègre les technologies Dolby* Digital et DTS** Digital Surround System.

* Fabriqué sous licence de Dolby Laboratories.

Dolby et le symbole double-D sont des marques commerciales de Dolby Laboratories.

**Pour les brevets DTS, consultez <http://patents.dts.com>. Fabriqué sous licence de DTS Licensing Limited. DTS, DTS-HD, le symbole & DTS et le symbole sont des marques déposées de DTS, Inc. © DTS, Inc. Tous droits réservés.

Le terme et les logos BLUETOOTH® sont des marques déposées appartenant à Bluetooth SIG, Inc. et tout usage de ces marques par Sony Corporation s'inscrit dans le cadre d'une licence. Les autres marques commerciales et noms de marques appartiennent à leurs propriétaires respectifs.

Les termes HDMI et HDMI High-Definition Multimedia Interface, de même que le logo HDMI sont des marques commerciales ou des marques déposées de HDMI Licensing Administrator, Inc. aux États-Unis et dans d'autres pays.

N Mark est une marque commerciale ou une marque déposée de NFC Forum, Inc. aux États-Unis et dans d'autres pays.

Android, Google, Google Play, Chromecast built-in et les autres marques et logos connexes sont des marques de commerce de Google LLC.

Apple, iPhone, iPod et iPod touch sont des marques commerciales d'Apple Inc., déposées aux États-Unis et dans d'autres pays. App Store est une marque de service d'Apple Inc.

L'utilisation du badge Made for Apple signifie qu'un accessoire a été conçu pour être raccordé spécifiquement au produit ou aux produits Apple identifiés dans le badge, et a été certifié par le constructeur pour satisfaire les normes de performance d'Apple. Apple n'est pas responsable du fonctionnement de cet appareil ni de sa conformité avec les consignes et normes de sécurité.

Le logo « BRAVIA » est une marque commerciale de Sony Corporation.

« ClearAudio+ » est une marque commerciale de Sony Corporation.

WALKMAN® et le logo WALKMAN® sont des marques déposées de Sony Corporation.

« PlayStation » est une marque déposée ou une marque commerciale de Sony Interactive Entertainment Inc.

Technologie de codage audio et brevets MPEG Layer-3 sous licence Fraunhofer IIS et Thomson.

Windows Media est une marque déposée ou une marque commerciale de Microsoft Corporation aux États-Unis et/ou dans d'autres pays.

Ce produit est protégé par des droits de propriété intellectuelle de Microsoft Corporation. Il est interdit d'utiliser ou de distribuer cette technologie hors de ce produit sans disposer d'une licence appropriée de Microsoft ou d'une filiale de Microsoft autorisée.

Opera® Devices SDK d'Opera Software ASA. Copyright 1995-2016 Opera Software ASA. Tous droits réservés.

 POWERED
BY OPERA®

Wi-Fi®, Wi-Fi Protected Access® et Wi-Fi Alliance® sont des marques déposées de Wi-Fi Alliance.

Wi-Fi CERTIFIED™, WPA™, WPA2™ et Wi-Fi Protected Setup™ sont des marques commerciales de Wi-Fi Alliance.

LDAC™ et le logo LDAC sont des marques commerciales de Sony Corporation. LDAC est une technologie d'encodage audio développée par Sony qui permet la transmission de contenus Audio haute résolution (Hi-Res), même par l'intermédiaire d'une connexion BLUETOOTH. Contrairement à d'autres technologies d'encodage compatibles BLUETOOTH, notamment SBC, elle ne nécessite aucune rétro-conversion du contenu Audio haute résolution*. Elle permet en outre de transmettre, via un réseau sans fil BLUETOOTH, environ trois fois plus de données** que ces autres technologies avec une qualité sonore inégalée, grâce à un encodage efficace et une transmission par paquets optimisée.

* À l'exception des contenus au format DSD

**Par rapport à SBC (Subband Coding) en cas de sélection d'un débit binaire de 990 kbit/s (96/48 kHz) ou 909 kbit/s (88,2/44,1 kHz)

Ce produit comporte un logiciel soumis à la licence GNU, General Public License (« GPL ») ou GNU Lesser General Public License (« LGPL »). Elles déclarent que les clients ont le droit d'acheter, de modifier et de redistribuer le code source dudit logiciel conformément aux termes des licences GPL ou LGPL.

Pour plus de détails sur les licences logicielles GPL, LGPL et autres, veuillez consulter [Information de licence logicielle] dans [Réglages système] du menu [Config.] relatif au produit.

Le code source du logiciel utilisé dans ce produit est sujet aux licences GPL et LGPL et est disponible sur le Web. Pour télécharger, veuillez accéder à :
URL :
<http://oss.sony.net/Products/Linux>

Veuillez noter que Sony ne peut répondre à aucune requête relative au contenu de ce code source.

« DSEE » est une marque commerciale de Sony Corporation.

DLNA™, le logo DLNA et DLNA CERTIFIED™ sont des marques commerciales, des marques de service ou des marques de certification de la Digital Living Network Alliance.

« TRILUMINOS » et le logo « TRILUMINOS » sont des marques déposées de Sony Corporation.

Ce produit intègre le logiciel Spotify qui est soumis aux licences de tierce partie disponibles sur cette page* :
<https://developer.spotify.com/esdk-third-party-licenses/>

Spotify et les logos Spotify sont des marques de commerce du Groupe Spotify.*

* Selon le pays et la région, cette fonction pourrait ne pas être disponible.

Toutes les autres marques commerciales sont la propriété de leurs détenteurs respectifs.

Index

A

Attente automatique 66
Attente Bluetooth 57, 64
Audio Return Channel (ARC) 58, 65
Avis de m-à-j du logiciel 66

B

Bluetooth Codec - AAC 64
Bluetooth Codec - LDAC 64
BT.2020 87

C

Caisson de graves 36, 53, 73
Commande d'accès du réseau domestique 67
Connexion Infragrave Sans Fil 65
Contrôle externe 67
Contrôle pour HDMI 57, 65

D

Démarrage à distance 57, 67
Démarrage Rapide/Attente Réseau 57, 66
Diagnostic de connexion réseau 67
Drc Audio 63
DSEE 63

E

Effet sonore 63
État de la connexion réseau 67

F

Fonction de verrouillage pour enfant 55
Format du signal HDMI 22, 66, 86
Fuseau horaire 66

H

HDCP 2.2 87
HDR 87

I

Information de licence logicielle 66
Informations système 66

Initialiser les Infos personnelles 67

L

Langue OSD 65
Liste des appareils 64

M

Mise à jour 62
Mise à jour automatique 66
Mise à jour logicielle 62
Mode Bluetooth 63
Mode d'Entrée Audio du Téléviseur 65

N

NFC 40
Nom d'appareil 66

P

Permission d'accès automatique au réseau domestique 67
PRTCT 79

Q

Qualité de la lecture sans fil 64

R

Rég. Ent. Ignor. 67
Régl. facile 67
Réglages audio 63
Réglages Bluetooth 63
Réglages d'écran 62
Réglages d'enceinte 63
Réglages du serveur de connexion 67
Réglages HDMI 65
Réglages Internet 66
Réglages Mise à jour automatique 66
Réglages réseau 66
Réglages système 65
Réinitialisation 67, 80
Réseau 24
Résolution de la sortie vidéo 62
Rétablir les réglages d'usine 67, 80

S

Son diffusé en multiplex 55

SongPal 45

Sortie audio 63

Standby Through 57, 59, 65

T

Télécommande 15

V

Vidéo Directe 62

Y

YCbCr/RGB (HDMI) 62

Registro del propietario

Los números de modelo y serie están ubicados en la parte inferior de la barra parlante. Registre los números de serie en el espacio proporcionado a continuación. Indíquelos siempre que llame a su distribuidor Sony con relación a este producto.

N.º de modelo HT-CT800

N.º de serie _____

ADVERTENCIA

Para reducir el riesgo de incendios o electrocución, no exponga el aparato a la lluvia ni a la humedad.

La unidad no estará desconectada de la fuente de alimentación de ca mientras esté conectada a la toma de pared, aunque se haya apagado la propia unidad.

Para reducir el riesgo de incendio, no cubra la abertura de ventilación del dispositivo con periódicos, paños, cortinas, etc.

No exponga el dispositivo a fuentes de llamas vivas (velas encendidas, por ejemplo).

Para reducir el riesgo de incendio o descarga eléctrica, no exponga el dispositivo a goteos ni salpicaduras de líquidos. No coloque objetos llenos de líquido, como vasos, sobre el dispositivo.

Dado que el enchufe del cable de alimentación se utiliza para desconectar la unidad de la fuente de alimentación, conecte la unidad en una toma de ca de fácil acceso. En caso de percibir alguna anomalía en la unidad, desconecte inmediatamente el enchufe del cable de alimentación de la toma de ca.

No sitúe el aparato en un espacio cerrado, como una estantería o un armario empotrado.

No exponga las baterías ni los dispositivos con batería a un calor excesivo, como la luz directa del sol o fuego.

Solo para ser usado en interiores.

Para la barra parlante

La placa de identificación y la fecha de fabricación están ubicadas en la parte inferior de la barra parlante.

Para clientes de los EE. UU.



La señal de precaución está ubicada en la carcasa inferior (de la barra parlante).



Este símbolo señala al usuario la presencia de "voltaje peligroso" sin aislamiento en el interior del aparato de tal intensidad que podría presentar riesgo de descarga eléctrica.



Este símbolo indica al usuario que el manual que acompaña a este aparato contiene instrucciones importantes referentes a su funcionamiento y mantenimiento.

Instrucciones de seguridad importantes

- 1) Lea estas instrucciones.
- 2) Conserve estas instrucciones.
- 3) Preste atención a las advertencias.
- 4) Siga las instrucciones.
- 5) No utilice este aparato cerca del agua.
- 6) Límpielo sólo con un paño seco.
- 7) No bloquee los orificios de ventilación. Instale el aparato según las instrucciones del fabricante.
- 8) No instale el equipo cerca de fuentes de calor, como radiadores, rejillas de calefacción, estufas u otros aparatos (incluidos amplificadores) que producen calor.
- 9) No anule el propósito de seguridad del enchufe polarizado o enchufe con descarga a tierra. Un enchufe polarizado dispone de dos hojas, una más ancha que la otra. Un enchufe de tipo conexión a tierra tiene dos hojas y una tercera clavija para la conexión a tierra. La hoja ancha o la tercera clavija se proporcionan por razones de seguridad. Si el enchufe suministrado no entra en la toma, contacte a un electricista para que reemplace la toma obsoleta.
- 10) Evite pisar o perforar los cables de alimentación, sobre todo en la parte del enchufe, en los receptáculos y en el punto en el que el cable sale del equipo.
- 11) Use solamente los accesorios indicados por el fabricante.

- 12) Use solamente con el carrito, soporte, trípode, ménsula o mesa indicados por el fabricante, o que se venden con el equipo. Al utilizar el carrito, tenga cuidado al desplazar el carrito con el aparato, para evitar lesiones y que se vuelque el equipo.



- 13) Desenchufe este equipo durante tormentas eléctricas o cuando no se vaya a utilizar por períodos prolongados.
- 14) Consulte a personal de servicio calificado para cualquier mantenimiento. Se requiere servicio de mantenimiento cuando se ha dañado el equipo de algún modo, tal como cuando se daña el cable o enchufe de alimentación, se ha derramado líquido sobre el equipo o han caído objetos dentro de él, se ha expuesto el equipo a lluvia o humedad o cuando el equipo no opera como de costumbre o se ha dejado caer.

La siguiente declaración de la FCC (Comisión Federal de Comunicaciones) sólo se aplica a la versión de este modelo fabricado para la venta en los EE. UU. Las demás versiones no cumplen con las regulaciones técnicas de la FCC.

NOTA:

Este equipo ha sido sometido a pruebas y se ha determinado que cumple con los límites requeridos por los aparatos digitales de la clase B, en cumplimiento con la Sección 15 de las regulaciones de la FCC. Estas especificaciones han sido diseñadas para proporcionar una protección razonable contra interferencias perjudiciales en una instalación residencial. Este equipo genera, utiliza y puede emitir energía de radiofrecuencia y, de no ser instalado y utilizado de acuerdo con las instrucciones podría ocasionar interferencias perjudiciales en las comunicaciones de radio.

No obstante, no se garantiza que no ocurra ninguna interferencia en una instalación particular. Si el presente equipo causa interferencia en la recepción de radio o televisión, que puede determinarse al apagar y encender el equipo, se recomienda que el usuario intente corregir la interferencia mediante una o más de las siguientes medidas:

- Cambie la orientación o ubicación de la antena de recepción.
- Aumente la separación entre el equipo y el receptor.
- Conecte el equipo en una toma de circuito distinta a la que está conectado el receptor.
- Consulte con su distribuidor o con un técnico especializado en radio/televisión para solicitar asistencia.

Es preciso utilizar cables y conectores correctamente blindados y conectados a tierra para la conexión a anfitriones y/o periféricos con el fin de cumplir los límites de emisiones de la FCC.

PRECAUCIÓN

Queda notificado que ante cualquier cambio o modificación que no haya sido aprobado expresamente en este manual se podrían invalidar sus facultades para utilizar este equipo.

Este equipo no debe colocarse ni utilizarse junto con otras antenas o transmisores.

Este equipo cumple con los límites de exposición a la radiación de la FCC definidos para un ambiente no controlado y cumple con los lineamientos de exposición a radiofrecuencia (RF) de la FCC. Este equipo se debe instalar y operar manteniendo el radiador a una distancia de al menos 20cm o más del cuerpo de la persona (excluyendo extremidades: manos, muñecas, pies y tobillos).

Cumplimiento del requerimiento de FCC 15.407(c)

La transmisión de datos siempre es iniciada por el software, que se pasa hacia la MAC, mediante la banda base digital y análoga y finalmente al chip de radiofrecuencia. Varios paquetes especiales son iniciados por MAC. Estas son las únicas maneras en que parte de la banda base digital encenderá el transmisor de radiofrecuencia, el que luego se apaga al final del paquete. Por lo tanto, el transmisor solo estará encendido mientras uno de los paquetes mencionados antes está siendo transmitido. En otras palabras, el dispositivo discontinúa automáticamente la transmisión en caso de ausencia de información para transmitir o falla operativa.

Tolerancia de frecuencia: ± 20 ppm o menos

Para los clientes en Canadá

Utilice conectores y cables debidamente protegidos y con conexión a tierra para conectar a computadoras del host o dispositivos periféricos.

El dispositivo cumple con los RSS exentos de licencia de Industry Canada. Su funcionamiento está sujeto a las dos condiciones siguientes:

- (1) Este dispositivo no debe provocar interferencias; y
- (2) Este dispositivo debe aceptar cualquier interferencia, incluidas las que pueden causar un funcionamiento no deseado.

Este equipo cumple con los límites de exposición a la radiación de la IC definidos para un entorno no controlado y cumple con la RSS-102 de las normas de exposición a radiofrecuencia (RF) de la IC. Este equipo se debe instalar y operar manteniendo el radiador a una distancia de al menos 20 cm o más del cuerpo de la persona (excluyendo extremidades: manos, muñecas, pies y tobillos).

La banda 5,15 - 5,25 GHz está restringida a las operaciones en interiores solamente.

Los radares de alto poder se ubican como usuarios principales (es decir, usuarios prioritarios) de las bandas 5250-5350 MHz y 5650-5850 MHz y estos radares pueden causar interferencia y/o daños a los dispositivos LE-LAN.

Índice

Qué hay en la caja	8
Qué puede hacer con el sistema	10
Guía para partes y controles	12
Acerca del menú de inicio	17

Configuración

Configuración básica	→	Guía de inicio (documento aparte)
<hr/>		
Conectar un TV 4K y dispositivos 4K		20
Conectar un TV o dispositivo de audio portátil mediante la toma ANALOG IN		23
Cómo conectarse a una red cableada		24
Conexión a una red inalámbrica		25
Montaje de la unidad principal en la pared		27
Cómo colocar el pie		29

Cómo escuchar el sonido

Cómo escuchar el TV	31
Cómo escuchar el dispositivo AV conectado	31
Cómo escuchar música en un dispositivo USB	32

Cómo seleccionar el efecto de sonido

Cómo ajustar el efecto de sonido que está hecho a la medida de las fuentes de sonido (SOUND FIELD)	34
Cómo disfrutar de un sonido claro con volumen bajo a medianoche (NIGHT)	35
Cómo hacer que los diálogos sean más claros (VOICE)	36

Cómo ajustar el volumen del subwoofer	36
Cómo ajustar la demora entre la imagen y el sonido	37

Cómo escuchar música/sonido con la función BLUETOOTH®

Cómo escuchar música desde un dispositivo móvil	38
Cómo escuchar el sonido del TV o dispositivo conectado por los auriculares	41

Escuchar música/sonido a través de la función de red

Cómo escuchar música en su PC mediante la red doméstica	44
Cómo escuchar música en un dispositivo móvil con SongPal	45
Uso del Chromecast built-in	46
Uso de Spotify	47
Uso del botón MUSIC SERVICE	48
Conectar el dispositivo compatible con SongPal Link (Multizona inalámbrica/Función envolvente inalámbrica)	49

Cómo usar las funciones/ajustes varios

Personalizar los ajustes de los altavoces para sonido envolvente	52
Cómo realizar la conexión inalámbrica del subwoofer (LINK)	53
Reproducir Archivos de audio comprimidos o CD en Calidad de sonido natural (DSEE)	54

Disfrute de un sonido de transmisión multiplex (AUDIO)	55
Cómo desactivar los botones de la unidad principal	55
Cómo cambiar el brillo de la pantalla del panel frontal y el indicador de BLUETOOTH (DIMMER)	56
Ahorro de energía en el modo en espera	57
Uso de la función Control para HDMI	57
Cómo usar la función "BRAVIA" Sync	60
Cómo utilizar la pantalla de configuración	61
Lista del menú opciones	68

Solución de problemas

Solución de problemas	69
Cómo restaurar el sistema	79

Información adicional

Especificaciones	80
Consumo de energía al establecer el valor para cada modo de espera	82
Tipos de archivos de audio reproducibles	83
Formatos de entrada de audio soportados	84
Formatos de vídeo HDMI admitidos	85
Comunicación por BLUETOOTH	87
CONTRATO DE LICENCIA DE USUARIO FINAL	88
Precauciones	93
Índice	97

Qué hay en la caja

- Barra parlante (1)

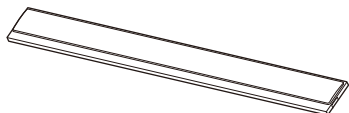

- Soporte de montaje en pared (2)



- Pie (2)

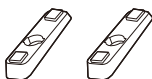

- Tornillo (2)



- Subwoofer (1)

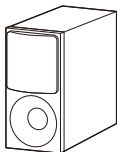

- Control remoto (1)

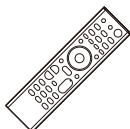

- Batería R03 (tamaño AAA) (2)



- Cable HDMI (compatible con la misma especificación para cable HDMI de alta velocidad de primera calidad con Ethernet) (1)

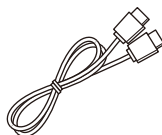

- PLANTILLA PARA MONTAJE EN PARED (1)



- Guía de inicio



- Manual de instrucciones



Qué puede hacer con el sistema

"Cómo escuchar el TV" (página 31)

"Cómo escuchar el dispositivo AV conectado" (página 31)

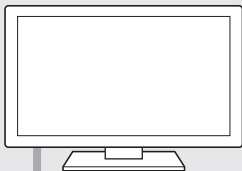

Reproductor Blu-ray Disc™,
decodificador de cable o
decodificador satelital, etc.

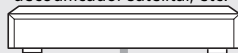

**Conectar el TV y otros dispositivos
(consulte la "Guía de inicio" (documento
aparte) o consulte "Conectar un TV o
dispositivo de audio portátil mediante la
toma ANALOG IN" (página 23)).**

**"Uso de la función Control para HDMI"
(página 57)**

**"Cómo usar la función "BRAVIA" Sync"
(página 60)**

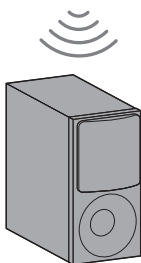
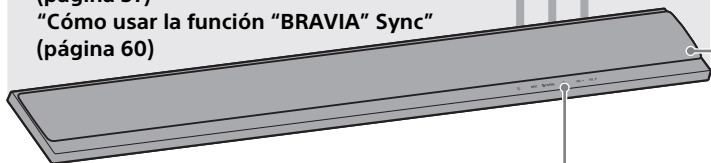

**"Cómo realizar la conexión
inalámbrica del subwoofer
(LINK)" (página 53)**



"Uso de Spotify" (página 47)*

**"Uso del botón MUSIC SERVICE"
(página 48)**

- * Es posible que el servicio no esté disponible en algunos países y regiones.
- * Para reproducir en el sistema, necesita una cuenta Spotify Premium.



**"Cómo escuchar
música en un
dispositivo USB"
(página 32)**

"Cómo conectarse a una red cableada" (página 24)

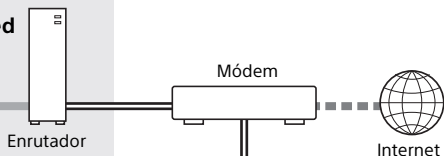

"Conexión a una red inalámbrica" (página 25)

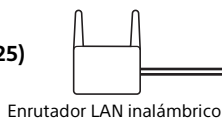

"Cómo escuchar música en su PC mediante la red doméstica" (página 44)

"Cómo escuchar música desde un dispositivo móvil" (página 38)
"Cómo escuchar música en un dispositivo móvil con SongPal" (página 45)

Consejo

Se actualizó y publicó SongPal como Sony | Music Center. Sony | Music Center es compatible con el sistema.

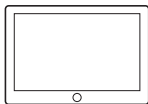

"Cómo escuchar el sonido del TV o dispositivo conectado por los auriculares" (página 41)

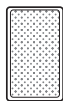

"Cómo agregar altavoces traseros (función inalámbrica envolvente)" (página 50)



"Cómo escuchar la misma música en diferentes habitaciones (multizona inalámbrica)" (página 49)

Guía para partes y controles

Los detalles se omiten de las ilustraciones.

Barra parlante (unidad principal)

Parte frontal

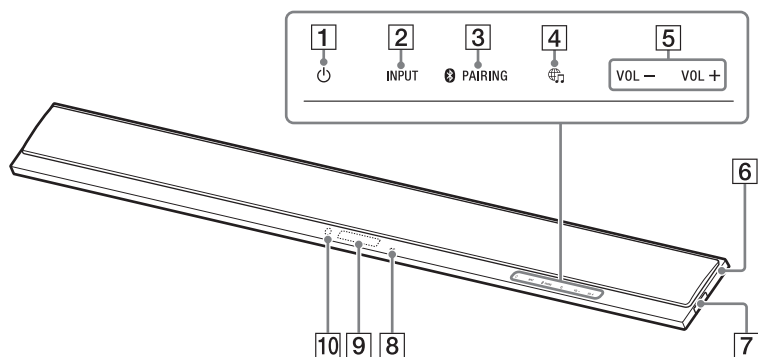

1 Botón  (alimentación)
Enciende el sistema o lo ajusta en el modo en espera.

2 Botón INPUT (página 17, 31)

3 Botón BLUETOOTH PAIRING (página 38)

4 Botón  (MUSIC SERVICE) (página 48)

5 Botones VOL +/-

6 Marca N (página 40)
Cuando utilice la función NFC, toque la marca de su dispositivo compatible con NFC.

7 Puerto  (USB) (página 32)

8 Indicador de BLUETOOTH

- Parpadea rápidamente en azul: durante el estado de modo en espera del emparejamiento
- Parpadea en azul: intenta conectarse a BLUETOOTH
- Se enciende en azul: se ha establecido la conexión con BLUETOOTH

9 Pantalla del panel frontal

10 Sensor del control remoto

Apunte el control remoto al sensor de control remoto para operar el sistema.

Parte trasera

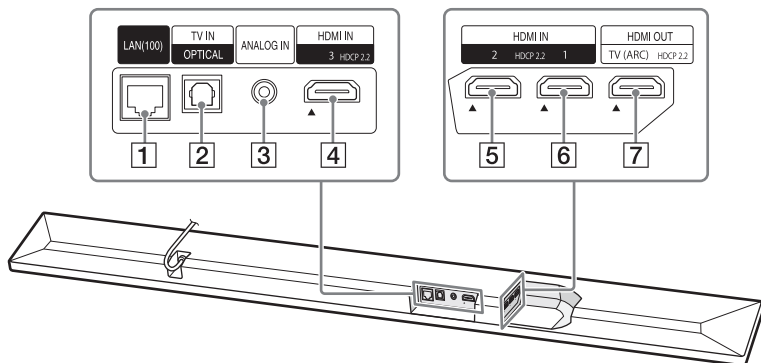

1 Puerto LAN(100)

2 Toma TV IN (OPTICAL)

3 Toma ANALOG IN

4 Toma HDMI IN 3

Para consultar las especificaciones y las notas de conexión, consulte "Formatos de vídeo HDMI admitidos" (página 85).

5 Toma HDMI IN 2

Para consultar las especificaciones y las notas de conexión, consulte "Formatos de vídeo HDMI admitidos" (página 85).

6 Toma HDMI IN 1

Para consultar las especificaciones y las notas de conexión, consulte "Formatos de vídeo HDMI admitidos" (página 85).

7 Toma HDMI OUT (TV (ARC))

Para consultar las especificaciones y las notas de conexión, consulte "Formatos de vídeo HDMI admitidos" (página 85).

Subwoofer

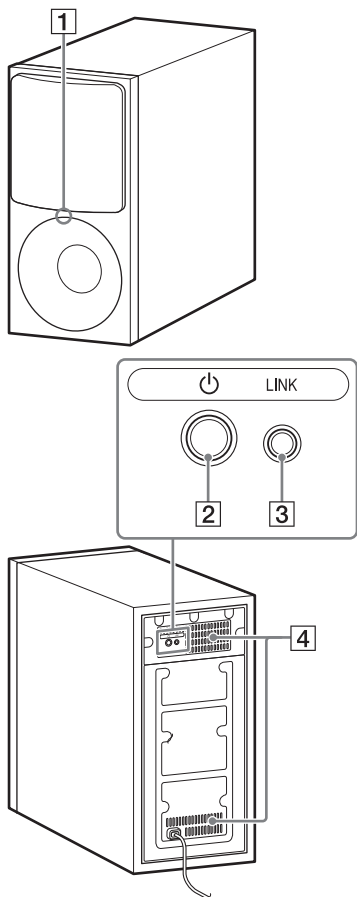

1 Indicador de alimentación

- Se enciende en rojo: el subwoofer está en modo en espera
- Parpadea en verde: mientras intenta conectarse con el enlace
- Se enciende en verde: el subwoofer está conectado al sistema con la función Link

2 Botón (alimentación)

Enciende el subwoofer o lo ajusta en el modo en espera.

3 Botón LINK (página 53)

4 Orificios de ventilación

Por seguridad, no bloquee los orificios de ventilación.

Control remoto

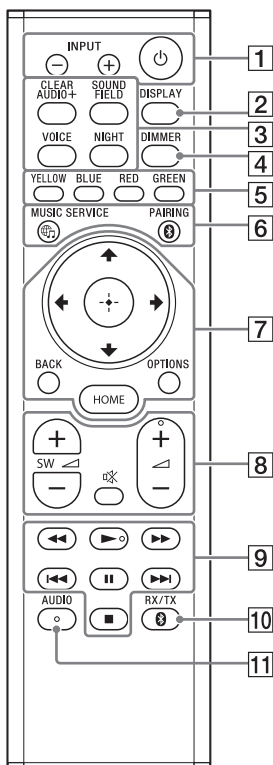

1 INPUT +/- (página 17, 31)

⏻ (alimentación)

Enciende el sistema o lo ajusta en el modo en espera.

2 DISPLAY**

Visualiza la información de reproducción en la pantalla del TV.

La información de reproducción no aparece para la entrada de TV.

3 CLEAR AUDIO+ (página 34)

SOUND FIELD (página 34)

VOICE (página 36)

NIGHT (página 35)

4 DIMMER (página 56)

5 Botones de color

Teclas de acceso rápido para seleccionar elementos de algunos menús.

6 MUSIC SERVICE (página 48)

BLUETOOTH PAIRING (página 38)

7 OPTIONS** (página 37, 68)

Muestra el menú de opciones en la pantalla del TV.

El menú de opciones no se visualiza para la entrada de TV.

BACK (página 17)

⬆️/⬇️/⬅️/➡️ (página 17)

⊕ (enter) (página 17)

HOME (página 17)

8 (silencio)

Suspende el sonido temporalmente.

⏮️ (volumen) +/-

Ajusta el volumen.

SW (volumen del subwoofer) +/-

Ajusta el volumen del subwoofer.

9 Botones de operación de reproducción

◀◀/▶▶ (retroceso o avance rápido)

Busca hacia atrás o hacia adelante.

◀◀/▶▶ (anterior o siguiente)

Selecciona el capítulo, pista o archivo anterior/siguiente.

▶ (reproducir)*

Inicia o vuelve a iniciar la reproducción (reanuda la reproducción).

⏸ (pausa)

Pone en pausa o vuelve a iniciar la reproducción.

■ (detener)

Detiene la reproducción.

10 BLUETOOTH RX/TX (receptor o transmisor BLUETOOTH) (página 42)

11 AUDIO* (página 55)

* Los botones de AUDIO, ▶ y ◀ + tienen un punto táctil. Úselo como guía durante su operación.

**Cuando esté utilizando la señal HDR y determinado formato de video 4K, los botones OPTIONS y DISPLAY no funcionan y la Visualización en pantalla (OSD) del sistema no aparece. Para más detalles sobre el formato de video 4K, consulte "Formatos de video HDMI admitidos" (página 85).

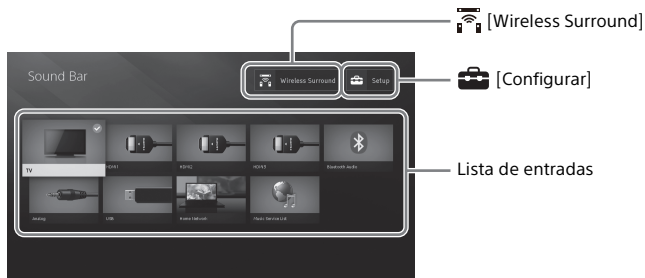

Acerca del menú de inicio

Puede visualizar el menú de inicio en la pantalla del TV conectando el sistema al TV con el cable HDMI (suministrado). Desde el menú de inicio, puede establecer varias configuraciones seleccionando  [Configurar] o la entrada o servicio que desee ver desde la lista de entradas. El menú de inicio está en el idioma que se seleccionó en [Configuración fácil]. (La siguiente pantalla es un ejemplo de cuando se selecciona Inglés.)

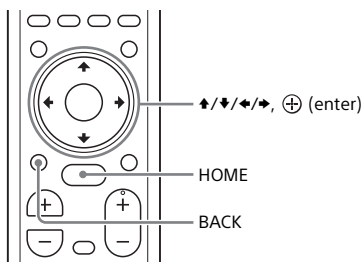

Cómo usar el menú de inicio



- 1 Presione HOME.**
Aparecerá el menú de inicio en la pantalla del TV.
- 2 Presione ▲/▼/◀/▶ para seleccionar  [Configurar], un elemento en la lista de entrada, o  [Wireless Surround], y luego presione ⊕.**

La entrada seleccionada, la pantalla de configuración, o la pantalla de ajustes para la función inalámbrica envolvente aparecen en la pantalla de televisión.

Para regresar a la pantalla anterior, seleccione BACK.

Lista de entradas

Nombre de la entrada	Explicación
[TV]	Emite el sonido del TV. (página 31)
[HDMI1]	Emite el sonido del dispositivo que está conectado a la toma HDMI IN 1. (página 31)
[HDMI2]	Emite el sonido del dispositivo que está conectado a la toma HDMI IN 2. (página 31)
[HDMI3]	Emite el sonido del dispositivo que está conectado a la toma HDMI IN 3. (página 31)
[Bluetooth Audio]	Emite el sonido del dispositivo que está conectado a BLUETOOTH. (página 38)
[Analog]	Emite el sonido del dispositivo que está conectado a la toma ANALOG IN. (página 31)
[USB]	Emite archivos de música almacenados en un dispositivo USB conectado. (página 32)
[Home Network]	Emite archivos de música almacenados en el dispositivo que está conectado mediante la red. (página 44)
[Music Service List]	Muestra el método de funcionamiento para los servicios de música. (página 48)

[Configurar]

Consulte “Cómo utilizar la pantalla de configuración” (página 61).

[Wireless Surround]

Muestra la pantalla de ajustes para la función inalámbrica envolvente que le permite utilizar los altavoces inalámbricos (no suministrados) como los altavoces surround del sistema. Realice el ajuste siguiendo las instrucciones en pantalla.





Para obtener más detalles sobre los altavoces inalámbricos compatibles, consulte la siguiente URL.
<http://sony.net/nasite>

Consejo





También puede seleccionar la entrada presionando INPUT +/- varias veces.

Acerca de la descripción de los pasos





En este Manual de instrucciones, las operaciones se describen como pasos que se realizan en el menú de inicio que se muestra en la pantalla del TV usando el control remoto, mientras el sistema y el TV están conectados con el cable HDMI (suministrado).

Los pasos de funcionamiento que seleccionan elementos en la pantalla del TV usando /// y  se simplifican de la siguiente manera.

Ejemplo: seleccione  [Configurar] del menú de inicio.

La operación que seleccione un elemento presionando /// y  se expresa como "seleccionar".

Ejemplo: seleccione [Ajustes de red] - [Ajustes de Internet] - [Configuración por cable] en el menú de inicio.

Cuando repita la operación que selecciona un elemento presionando /// y , los elementos seleccionados están vinculados con "-".

Consejos

- También puede utilizar los botones de la unidad principal si tienen los mismos nombres o nombres similares a los del control remoto.
- Los caracteres entre corchetes [] aparecen en la pantalla del TV. Los caracteres entre comillas " " aparecen en la pantalla del panel frontal.

Configuración básica

Consulte la Guía de inicio (documento aparte).

Conectar un TV 4K y dispositivos 4K

Todas las tomas HDMI del sistema admiten el formato de vídeo en 4K y HDCP2.2 (High-bandwidth Digital Content Protection System Revision 2.2).

Para ver el contenido de vídeo en 4K, conecte el televisor 4K y los dispositivos 4K al sistema a través de una toma HDMI compatible con HDCP2.2 en cada dispositivo.

Solo podrá ver contenido del vídeo en 4K mediante la conexión a la toma HDMI compatible con HDCP2.2.

Cuando una toma HDMI compatible con HDCP2.2 en el TV está etiquetada con "ARC"

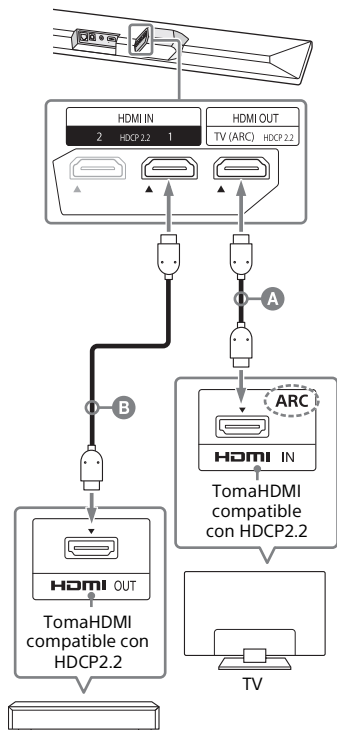

Reproductor Blu-ray Disc, decodificador de cable o decodificador satelital, etc.

A Cable HDMI (suministrado)

B Cable HDMI (no suministrado)

Utilice un cable HDMI compatible con el formato de vídeo 4K que desea ver. Para obtener más detalles, consulte "Formatos de vídeo HDMI admitidos" (página 85).

1 Compruebe qué toma HDMI IN de su TV es compatible con HDCP2.2.

Consulte el Manual de instrucciones del TV.

2 Conecte la toma HDMI IN compatible con HDCP2.2 en el TV y la toma HDMI OUT en la unidad principal con el cable HDMI (suministrado).

Se completó la conexión del TV.

3 Conecte la toma HDMI OUT compatible con HDCP2.2 en el dispositivo 4K y la toma HDMI IN de la unidad principal con el cable HDMI (no suministrado).

Consulte el Manual de instrucciones del dispositivo 4K para comprobar que la toma HDMI OUT del dispositivo 4K es compatible con HDCP2.2.

Se completó la conexión del dispositivo 4K.

Cuando una toma HDMI compatible con HDCP2.2 en el TV no está etiquetada con "ARC"

Si la toma HDCP2.2 de su TV compatible con HDMI IN no es compatible con ARC (Audio Return Channel), el sonido del TV no sale por el sistema.

En este caso, conecte la toma de la salida óptica del TV y la toma TV IN (OPTICAL) de la unidad principal con el cable óptico digital (no suministrado).

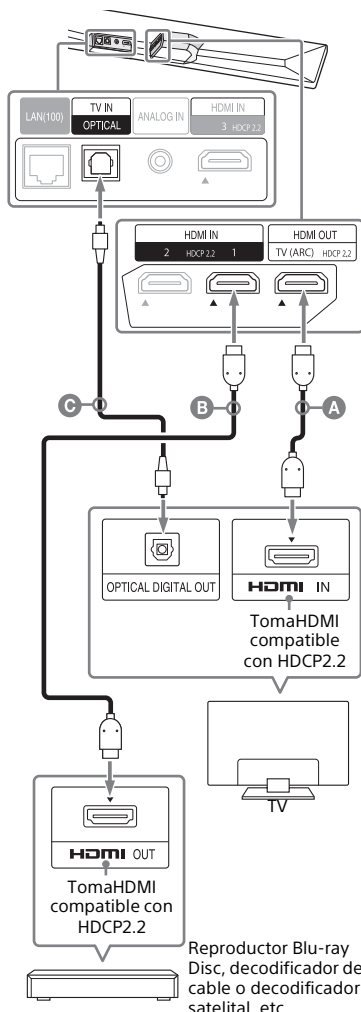

A Cable HDMI (suministrado)

B Cable HDMI (no suministrado)

Utilice un cable HDMI compatible con el formato de vídeo 4K que desea ver. Para obtener más detalles, consulte "Formatos de vídeo HDMI admitidos" (página 85).

C Cable óptico digital (no suministrado)

Configurar el formato de la señal HDMI para ver contenido de vídeo en 4K

Para ver el contenido de vídeo en 4K, seleccione la configuración adecuada para el TV 4K y el dispositivo 4K conectados.

1 Presione HOME.

Aparecerá el menú de inicio en la pantalla del TV.

2 Seleccione [Configurar] en el menú de inicio.

Aparecerá la visualización de la configuración en la pantalla del TV.

3 Seleccione [Ajustes del sistema] - [Configuración HDMI] - [Formato de señal HDMI].

4 Seleccione la configuración deseada.

- [Formato estándar]
(Configuración predeterminada):
Selecciónelo cuando el TV y los dispositivos conectados admitan formatos de vídeo reproducidos por ancho de banda estándar.
- [Formato mejorado]: Selecciónelo cuando tanto el TV como los dispositivos conectados admitan formatos de vídeo que requieren un elevado ancho de banda, como 4K 60p 4:4:4 etc.

Para obtener información sobre la relación de las opciones de configuración [Formato de señal HDMI], las señales de formato de vídeo compatibles, y los cables HDMI a utilizar, consulte "Formatos de vídeo HDMI admitidos" (página 85).

Notas

- Dependiendo del TV, puede ser necesario configurar el TV para la salida por HDMI. Consulte el Manual de instrucciones del TV.
- Cuando la imagen no se pueda verse después de configurar [Formato de señal HDMI] a [Formato mejorado], establézcala a [Formato estándar].

Conectar un TV o dispositivo de audio portátil mediante la toma ANALOG IN

Para conectar los siguientes dispositivos al sistema, conéctelos a través de la toma ANALOG IN en el sistema.

- Televisor que no cuenta con una toma HDMI y una toma de salida digital óptica
- Dispositivo de audio portátil como un smartphone, WALKMAN®

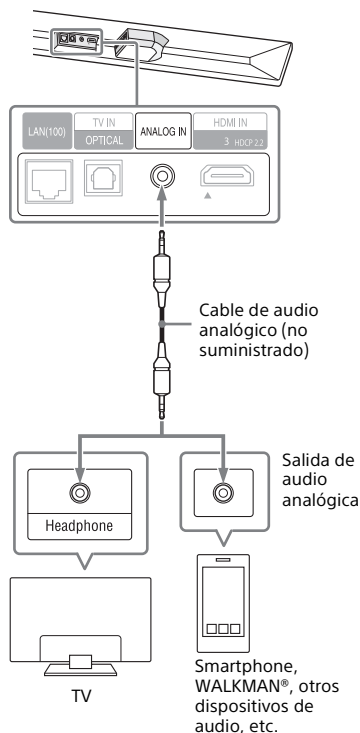

Nota

Si la toma de auriculares del TV también funciona como toma de salida de audio, verifique la configuración de salida de audio del TV. Para obtener más detalles, consulte el Manual de instrucciones del TV.

Cómo conectarse a una red cableada

Prepare la red conectando el sistema y la PC a su red doméstica con un cable LAN.

Cómo conectarse a una PC o enrutador con un cable LAN

La siguiente ilustración es un ejemplo de la conexión del sistema y de la PC a su red doméstica.

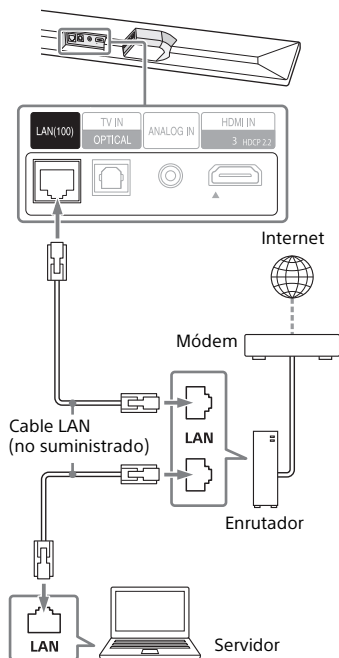

Nota

El servidor necesita estar conectado a la misma red que la del sistema.





Consejo

Se recomienda utilizar un cable de interfaz blindado y recto (no suministrado).

Cómo conectarse obteniendo la información de la red automáticamente

- 1 Presione HOME.**
Aparecerá el menú de inicio en la pantalla del TV.
- 2 Seleccione [Configurar] en el menú de inicio.**
Aparecerá la visualización de la configuración en la pantalla del TV.
- 3 Seleccione [Ajustes de red] - [Ajustes de Internet] - [Configuración por cable].**
- 4 Seleccione [Auto].**
El sistema inicia los ajustes de la red y aparece el estado del ajuste de la red.
Presione / para buscar la información y luego presione .
- 5 Seleccione [Guardar y conectar].**
El sistema comienza a conectarse con la red. Para obtener detalles, consulte los mensajes que aparecen en la pantalla del TV.

Cómo conectarse usando una dirección IP fija

- 1 Presione HOME.**
Aparecerá el menú de inicio en la pantalla del TV.
- 2 Seleccione  [Configurar] en el menú de inicio.**
Aparecerá la visualización de la configuración en la pantalla del TV.
- 3 Seleccione [Ajustes de red] - [Ajustes de Internet] - [Configuración por cable].**
- 4 Seleccione [Manual].**
- 5 Realice el ajuste siguiendo las instrucciones en pantalla.**
El sistema inicia los ajustes de la red y aparece el estado del ajuste de la red.
Presione / para buscar la información y luego presione .
- 6 Seleccione [Guardar y conectar].**
El sistema comienza a conectarse con la red. Para obtener detalles, consulte los mensajes que aparecen en la pantalla del TV.

Conexión a una red inalámbrica

Prepare la red conectando el sistema y la PC a su red doméstica a su enrutador LAN inalámbrico.

Nota

El servidor necesita estar conectado a la misma red que la del sistema.

Cómo conectarse con el botón WPS

Cuando su enrutador LAN inalámbrico (punto de acceso) es compatible con Wi-Fi Protected Setup (WPS), se pueden ajustar fácilmente los ajustes de red con el botón WPS.

- 1 Presione HOME.**
Aparecerá el menú de inicio en la pantalla del TV.
- 2 Seleccione  [Configurar] en el menú de inicio.**
Aparecerá la visualización de la configuración en la pantalla del TV.
- 3 Seleccione [Ajustes de red] - [Ajustes de Internet] - [Configuración inalámbrica] - [Wi-Fi Protected Setup™ (WPS)].**
- 4 Seleccione [Comenzar].**
- 5 Presione el botón WPS en el punto de acceso.**
El sistema comienza a conectarse con la red.

Cómo conectarse seleccionando el nombre de la red (SSID)

Si su enrutador LAN inalámbrico (punto de acceso) no es compatible con la función Wi-Fi Protected Setup (WPS), compruebe por adelantado la siguiente información.

– El nombre de la red (SSID)*

– La clave de seguridad (contraseña)**

* SSID (identificador de grupo de servicios) es un nombre que identifica un punto de acceso en particular.

**Esta información debería estar disponible en una etiqueta del punto de acceso/enrutador LAN inalámbrico, en el Manual de instrucciones, de parte de la persona que haya configurado su red inalámbrica o en la información que le haya proporcionado su proveedor de servicios de Internet.

1 Presione HOME.

Aparecerá el menú de inicio en la pantalla del TV.

2 Seleccione [Configurar] en el menú de inicio.

Aparecerá la visualización de la configuración en la pantalla del TV.

3 Seleccione [Ajustes de red] - [Ajustes de Internet] - [Configuración inalámbrica].

La lista del nombre de la red aparece en la pantalla del TV.

4 Seleccione el nombre de red deseado (SSID).

5 Ingrese la clave de seguridad (o la contraseña) con el teclado del software y, a continuación, seleccione [Enter].

El sistema comienza a conectarse con la red.

Cómo conectarse usando una dirección IP fija

Seleccione [Nueva conexión para registro] - [Registro manual] en el paso 4 de "Cómo conectarse seleccionando el nombre de la red (SSID)" y siga las instrucciones en pantalla.

Cómo conectarse usando un código PIN

Seleccione [Nueva conexión para registro] en el paso 4 de "Cómo conectarse seleccionando el nombre de la red (SSID)" y luego seleccione [(WPS) Método PIN].

Cómo conectarse mediante SongPal

SongPal puede conectar el sistema a la misma red inalámbrica que la del dispositivo móvil. Para obtener más detalles, siga las instrucciones de la aplicación o consulte la siguiente URL. <http://info.songpal.sony.net/help/>

Montaje de la unidad principal en la pared

Puede montar la unidad principal en la pared.

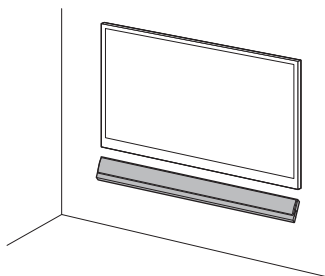

Notas

- Prepare tornillos (no suministrados) que sean apropiados para el material y la resistencia de la pared. Como las paredes de paneles de yeso son muy frágiles, coloque los tornillos de forma segura en la viga de la pared. Instale los altavoces de forma horizontal con los tornillos roscados en una sección plana y continua de la pared.
- Haga que un distribuidor o contratista licenciado de Sony realice la instalación y preste mucha atención a la seguridad durante la instalación.
- Sony no se responsabiliza por accidentes o daños causados por una instalación inadecuada, una pared de poca resistencia, una instalación incorrecta de los tornillos, un desastre natural, etc.

- 1 Fije los soportes de montaje de pared (suministrados) a los orificios de fijación de soportes de la parte inferior de la unidad principal con los tornillos (suministrados) de modo que la superficie de cada soporte de montaje de pared quede tal cual se muestra en la ilustración.

Fije los dos soportes de montaje de pared a los orificios de fijación izquierdo y derecho de la parte inferior de la unidad principal.

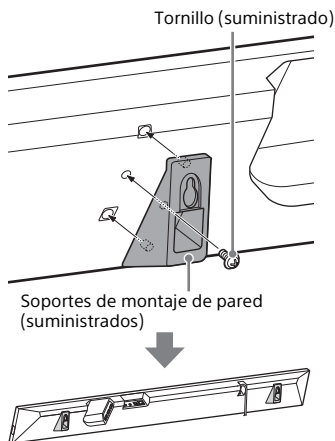

- 2** Prepare tornillos (no suministrados) que sean apropiados para los orificios del soporte de montaje de pared.

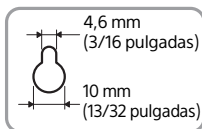
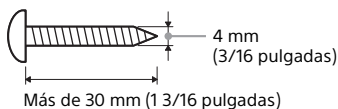

Orificio en el soporte de montaje de pared

- 3** Adhiera la **PLANTILLA PARA MONTAJE EN PARED** (suministrado) en una pared.

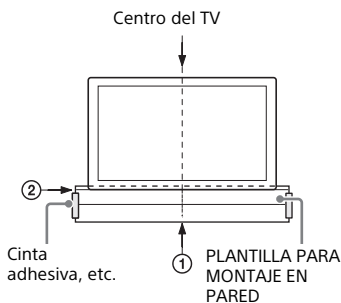

- 1** Alinee **LÍNEA CENTRAL TELEVISOR** (①) de la **PLANTILLA PARA MONTAJE EN PARED** con la línea central de su televisor.

- 2** Alinee **LÍNEA INFERIOR TELEVISOR** (②) de la **PLANTILLA PARA MONTAJE EN PARED** con la parte inferior de su TV, luego adhiera la **PLANTILLA PARA MONTAJE EN PARED** en una pared con una cinta adhesiva de uso comercial, etc.

- 4** Marque las posiciones de los tornillos tal como se describe a continuación en la **LÍNEA DE TORNILLOS** (③) de la **PLANTILLA PARA MONTAJE EN PARED**.

Mida la distancia descrita a continuación con una escala, luego márquela con un lápiz, etc.

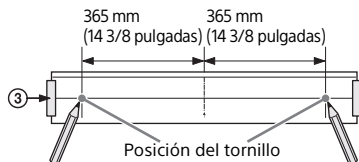

- 5** Fije los tornillos a la marca.

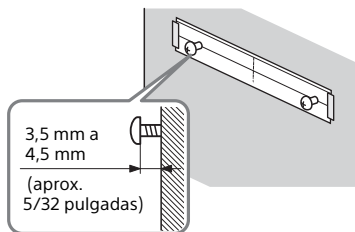

- 6** Quitar la **PLANTILLA PARA MONTAJE EN PARED**.

7 Cuelgue el soporte de montaje de pared en los tornillos.

Alinee los orificios del soporte de montaje de pared con los tornillos, luego cuelgue la unidad principal en los dos tornillos.

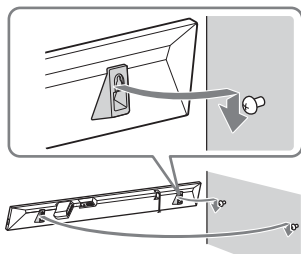

Nota

Al adherir la PLANTILLA PARA MONTAJE EN PARED, debe estar completamente alisada.

Cómo colocar el pie

Puede instalar la unidad principal más cerca del TV al colocar los pies (suministrados) en la unidad principal, según el TV.

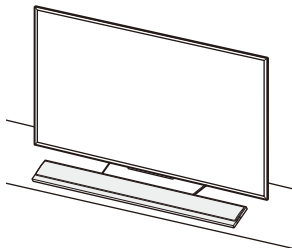

1 Fije los pies (suministrados) a la parte inferior de la unidad principal con los tornillos (suministrados), tal como se muestra en la imagen.

Fije los dos pies en la parte izquierda y derecha de la parte inferior de la unidad principal.

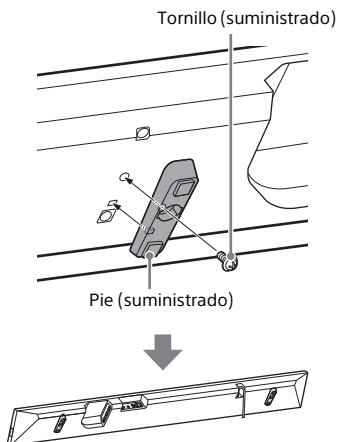

2 Instale la unidad principal.

Nota

Cuando coloque los pies, es posible que el control remoto del TV no funcione según el TV, ya que la altura de la unidad principal se eleva a causa de los pies.

Cómo escuchar el TV

- 1 Presione HOME.**
Aparecerá el menú de inicio en la pantalla del TV.
- 2 Seleccione [TV] en el menú de inicio.**
- 3 Seleccione el programa usando el control remoto del TV.**
El programa de TV seleccionado aparece en la pantalla del TV y el sonido del TV sale por el sistema.
- 4 Ajuste el volumen.**
 - Ajuste el volumen presionando \triangleleft +/- en el control remoto.
 - Ajuste el volumen del subwoofer presionando SW \triangleleft +/- en el control remoto (página 36).

Nota

Ajuste la configuración de los altavoces del TV (BRAVIA) en Sistema de audio. Consulte el Manual de instrucciones de su TV que indica cómo configurarlo.

Consejo

Puede seleccionar [TV] presionando INPUT +/- en el control remoto.

Cómo escuchar el dispositivo AV conectado

- 1 Presione HOME.**
Aparecerá el menú de inicio en la pantalla del TV.
- 2 Seleccione la entrada en la que el dispositivo deseado está conectado en el menú de inicio.**
La imagen del dispositivo seleccionado aparece en la pantalla del TV y el sonido sale por el sistema.
Si selecciona [Analog], la pantalla [Analog] aparecerá en la pantalla del TV.
- 3 Ajuste el volumen.**
 - Ajuste el volumen presionando \triangleleft +/- en el control remoto.
 - Ajuste el volumen del subwoofer presionando SW \triangleleft +/- en el control remoto (página 36).

Consejo

Puede seleccionar la entrada presionando INPUT +/- en el control remoto.

Cómo cambiar el nombre de la entrada que aparece en el menú de inicio

Puede cambiar el nombre de la entrada de [HDMI1], [HDMI2], o [HDMI3] que se muestra en el menú de inicio.

- 1 Presione HOME.**
Aparecerá el menú de inicio en la pantalla del TV.
- 2 Coloque el cursor en [HDMI1], [HDMI2], o [HDMI3] en el menú de inicio, luego presione OPTIONS.**
Aparecerá el menú de opciones en la pantalla del TV.

3 Seleccione [Ajuste de la etiq. de entrada].

4 Seleccione el nombre de la entrada.

Puede seleccionar el nombre de la entrada a partir de lo siguiente:

- [BD Player]
- [DVD Player]
- [Cable Box]
- [Satellite]
- [GAME]
- [PC]

5 Presione ⊕ para completar la acción.

Consejo

Cuando cambia el nombre de la entrada, el icono mostrado también cambia automáticamente.

Cómo escuchar música en un dispositivo USB

Puede reproducir archivos de música almacenados en un dispositivo USB conectado.

Para ver los tipos de archivos reproducibles, consulte "Tipos de archivos de audio reproducibles" (página 83).

1 Conecte el dispositivo USB al puerto USB.

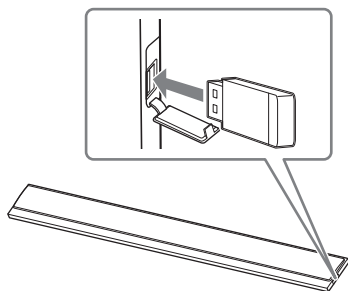

2 Presione HOME.

Aparecerá el menú de inicio en la pantalla del TV.

3 Seleccione [USB (conectado)] en el menú de inicio.

4 Seleccione la carpeta en la que están almacenadas las canciones - canción.

La canción seleccionada se reproduce y el sonido sale por el sistema.

5 Ajuste el volumen.

- Ajuste el volumen presionando +/- en el control remoto.

- Ajuste el volumen del subwoofer presionando SW \triangle +/- en el control remoto (página 36).

Nota

No quite el dispositivo USB cuando esté en funcionamiento. Para evitar corrupción de datos o daño del dispositivo USB, apague el sistema antes de conectar o quitar el dispositivo USB.

Consejo

También puede realizar varias operaciones en el menú opciones (página 68).

Cómo seleccionar el efecto de sonido

Cómo ajustar el efecto de sonido que está hecho a la medida de las fuentes de sonido (SOUND FIELD)

Puede disfrutar fácilmente de los efectos de sonido pre programados que están hechos a la medida para diferentes tipos de fuentes de sonido.

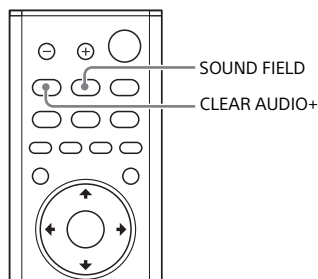

- 1 Presione SOUND FIELD.**
El menú campo de sonido aparecerá en la pantalla del TV.
- 2 Presione el botón varias veces para seleccionar el campo de sonido deseado.**

Sound Field	Explicación
[ClearAudio+]	El ajuste de sonido adecuado está automáticamente seleccionado para el campo de sonido.
[Movie]	Los efectos de sonido están optimizados para las películas. Este modo repite la densidad y amplia extensión del sonido.
[Music]	Los efectos de sonido están optimizados para la música.
[Sports]	El comentario es claro, se escucha regocijo como sonido envolvente y los sonidos son realistas.
[Game Studio]	Los efectos de sonido están optimizados para videojuegos.
[Standard]	Los efectos de sonido están optimizados para la fuente individual.

Notas

- Al utilizar la función multizona inalámbrica o Chromecast built-in, o al configurar [Modo Bluetooth] a [Transmisor] (página 63), o al configurar la función inalámbrica envolvente, la función campo de sonido no está disponible.
- Cuando utiliza la función inalámbrica envolvente, puede seleccionar [Movie] o [Music].
- El menú campo de sonido no aparecerá en la pantalla del TV como entrada de TV.
- Al configurar [Efecto de sonido] a [DTS Neo:6 Cinema] o [DTS Neo:6 Music], la función campo de sonido se deshabilitará.

Consejos

- Puede seleccionar [ClearAudio+] presionando CLEAR AUDIO+ en el control remoto.
- Puede seleccionar el campo de sonido del menú opciones (página 68).

Cómo disfrutar de un sonido claro con volumen bajo a medianoche (NIGHT)

El sonido sale a un volumen bajo con una pérdida mínima de la precisión y la claridad del diálogo.

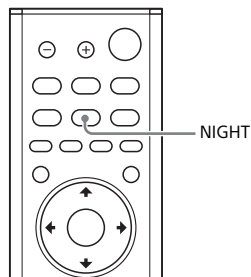

- 1 Presione NIGHT.**
Aparecerá el modo noche en la pantalla del TV.
- 2 Presione el botón varias veces para seleccionar el modo noche.**

Modo	Explicación
[Activar]	Activa la función de modo de noche.
[No]	Desactiva la función de modo de noche.

Nota

Al apagar el sistema, esta configuración se establece en [No] de forma automática.

Consejo

Puede seleccionar [Night] del menú de opciones (página 68).

Cómo hacer que los diálogos sean más claros (VOICE)

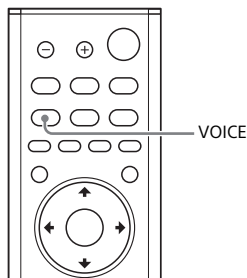

- 1 Presione VOICE.**
Aparecerá el modo voz en la pantalla del TV.
- 2 Presione el botón varias veces para seleccionar el modo voz.**

Modo	Explicación
[Up Off]	Estándar
[Up 1]	El diálogo se escucha fácilmente mejorando el rango de diálogo.
[Up 2]	El rango de diálogo se mejora y el sonido del diálogo puede ser más fácil de escuchar para las personas mayores.

Consejo

Puede seleccionar [Voice] del menú de opciones (página 68).

Cómo ajustar el volumen del subwoofer

El subwoofer está diseñado para reproducir los sonidos graves o de baja frecuencia.

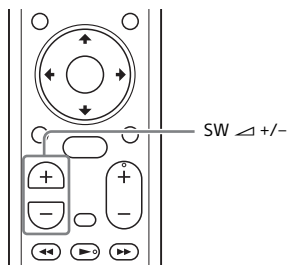

Presione SW (volumen de subwoofer) +/- para ajustar el volumen del subwoofer.

Nota

Cuando la fuente de entrada no contiene demasiados sonidos graves, tales como programas de TV, es posible que el sonido grave del subwoofer sea difícil de escuchar.

Cómo ajustar la demora entre la imagen y el sonido

Cuando el sonido no coincide con las imágenes en la pantalla del TV, puede ajustar la demora entre la imagen y el sonido.

El método de ajuste difiere dependiendo de la entrada.

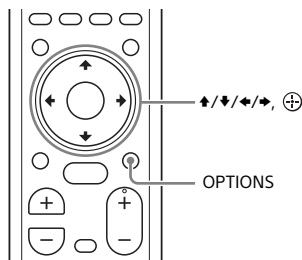

Cuando mire otro dispositivo

- 1 Presione OPTIONS.**
Aparecerá el menú de opciones en la pantalla del TV.
- 2 Seleccione [A/V SYNC].**
- 3 Ajuste la demora usando \leftarrow/\rightarrow , luego presione \oplus .**
La puede ajustar de 0 ms a 300 ms en incrementos de 25 ms.

Cuando mire el TV

- 1 Presione OPTIONS.**
Aparecerá "SYNC" en la pantalla del panel frontal.
- 2 Presione \rightarrow o \oplus .**
La hora del ajuste aparece en la pantalla del panel frontal.
- 3 Ajuste la demora usando \leftarrow/\rightarrow , luego presione \oplus .**
La puede ajustar de 0 ms a 300 ms en incrementos de 25 ms.
- 4 Presione OPTIONS.**
Desaparece el menú de opciones en la pantalla del panel frontal.

Cómo escuchar música/sonido con la función BLUETOOTH®

Cómo escuchar música desde un dispositivo móvil

Puede escuchar música almacenada en un dispositivo móvil tal como un smartphone o tableta por medio de una conexión inalámbrica conectando el sistema y el dispositivo móvil con la función BLUETOOTH.

Cuando conecte el dispositivo móvil con la función BLUETOOTH, puede operar simplemente usando el control remoto suministrado sin encender el TV.

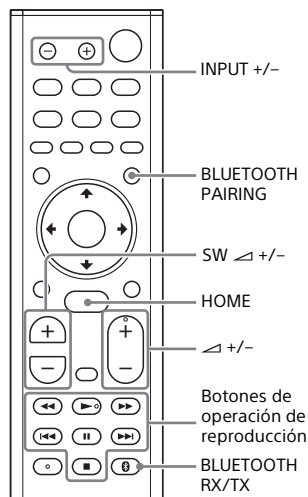

Cómo escuchar música por emparejamiento con un dispositivo móvil

- 1 Presione BLUETOOTH PAIRING.**
El sistema entra en modo emparejamiento, aparece "BT" en la pantalla del panel frontal y el indicador BLUETOOTH parpadea rápidamente.

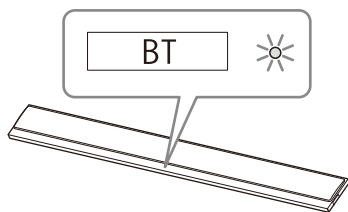

- 2 Active la función BLUETOOTH y, a continuación, seleccione "HT-CT800" luego de buscarlo en el dispositivo móvil.**
Si se necesita una clave de acceso, escriba "0000".
- 3 Asegúrese de que el indicador BLUETOOTH de la unidad principal esté encendido en azul.**
Se ha establecido una conexión entre el sistema y el dispositivo móvil.
- 4 Inicie la reproducción de audio con la aplicación de música en el dispositivo móvil conectado.**
El sonido sale de la unidad principal.

5 Ajuste el volumen.

- Ajuste el volumen presionando \triangleleft +/- en el control remoto.
- Ajuste el volumen del subwoofer presionando SW \triangleleft +/- en el control remoto (página 36).
- Puede reproducir o pausar el contenido usando los botones de operación de reproducción del control remoto.

Para comprobar el estado de conexión de la función BLUETOOTH

Estado	Indicador de BLUETOOTH
Estado de modo de espera durante el emparejamiento	Parpadea rápidamente en azul
Intenta realizarse la conexión	Parpadea en azul
La conexión ha sido establecida	Se enciende en azul
No conectado	Desactivado

Consejos

- Una vez que se haya establecido la conexión BLUETOOTH, se mostrará una indicación que recomienda qué aplicación instalar según el dispositivo que se haya conectado. Luego de seguir las instrucciones que se muestran, puede instalar una aplicación llamada SongPal, que le permitirá operar este sistema. Consulte "Cómo escuchar música en un dispositivo móvil con SongPal" (página 45) para más detalles sobre SongPal.
- Realice el emparejamiento para el segundo y subsiguientes dispositivos móviles.

Cómo escuchar música desde el dispositivo móvil emparejado

1 Active la función BLUETOOTH del dispositivo móvil.

2 Presione INPUT +/- varias veces para mostrar "BT" en la pantalla del panel frontal.

El sistema se vuelve a conectar automáticamente al dispositivo móvil al que estuvo recientemente conectado.

3 Asegúrese de que el indicador de BLUETOOTH esté encendido en azul.

Se ha establecido una conexión entre el sistema y el dispositivo móvil.

4 Inicie la reproducción de audio con la aplicación de música en el dispositivo móvil conectado.

El sonido sale de la unidad principal.

5 Ajuste el volumen.

- Ajuste el volumen presionando \triangleleft +/- en el control remoto.
- Ajuste el volumen del subwoofer presionando SW \triangleleft +/- en el control remoto (página 36).
- Puede reproducir o pausar el contenido usando los botones de operación de reproducción del control remoto.

Para desconectar el dispositivo móvil

Realice cualquiera de los siguientes procedimientos.

- Inhabilite la función BLUETOOTH en el dispositivo móvil.
- Presione BLUETOOTH PAIRING en el control remoto.
- Apague el sistema o el dispositivo móvil.

Nota

Si "BT" no aparece en la pantalla del panel frontal presionando INPUT +/- en el paso 2 de "Cómo escuchar música desde el dispositivo móvil emparejado", presione BLUETOOTH RX/TX en el control remoto una vez.

Consejo

Cuando la conexión no está establecida, seleccione "HT-CT800" en el dispositivo móvil.

Cómo conectarse a un dispositivo móvil por medio de la función en un solo toque (NFC)

Si sostiene un dispositivo móvil compatible con NFC tal como un smartphone o tableta cerca de la marca N en la unidad principal, el sistema se enciende automáticamente, luego se realizan el emparejamiento y la conexión a BLUETOOTH automáticamente.

Dispositivos compatibles

Smartphones, tabletas y reproductores de música con la función NFC integrada (SO: Android™ 2.3.3 o posterior, sin incluir Android 3.x)

- 1 Active la función NFC del dispositivo móvil.**
- 2 Toque la marca N de la unidad principal con el dispositivo móvil.**

Siga tocándola hasta que el dispositivo móvil vibre y aparezca un mensaje en el dispositivo. Siga las instrucciones en pantalla para completar el emparejamiento de la unidad principal y del dispositivo móvil.

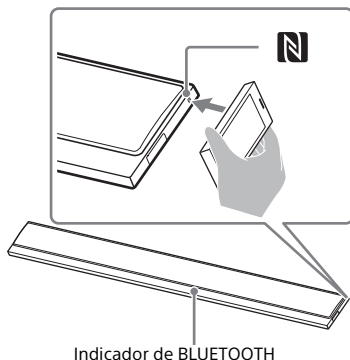

3 Asegúrese de que el indicador de BLUETOOTH esté encendido en azul.

Se ha establecido una conexión entre el sistema y el dispositivo móvil.

4 Inicie la reproducción de audio con la aplicación de música en el dispositivo móvil conectado.

El sonido sale del sistema.

5 Ajuste el volumen.

- Ajuste el volumen presionando \triangleleft +/- en el control remoto.
- Ajuste el volumen del subwoofer presionando SW \triangleleft +/- en el control remoto (página 36).
- Puede reproducir o pausar el contenido usando los botones de operación de reproducción del control remoto.

Detener la reproducción por medio de la función en un solo toque

Toque la marca N de la unidad principal con el dispositivo móvil nuevamente.

Notas

- Dependiendo de su dispositivo, es posible que deba realizar por adelantado los siguientes procedimientos en su dispositivo móvil.
 - Active la función NFC.
 - Instale la aplicación "NFC Easy Connect" desde Google Play y ejecútela. (Es posible que la aplicación no esté disponible en algunos países y regiones.) Para más detalles, consulte el Manual de instrucciones de su dispositivo.
- Esta función no funciona con auriculares compatibles con BLUETOOTH. Para escuchar sonido usando auriculares compatibles con BLUETOOTH, consulte "Cómo escuchar el sonido del TV o dispositivo conectado por los auriculares" (página 41).
- [Modo Bluetooth] cambia a [Receptor] automáticamente cuando se realiza la conexión a BLUETOOTH con la función de un solo toque. Aún si la función de un solo toque se cancela, el ajuste [Modo Bluetooth] permanece como [Receptor]. Para obtener más detalles sobre [Modo Bluetooth], consulte [Ajustes de Bluetooth] (página 63).

Cómo escuchar el sonido del TV o dispositivo conectado por los auriculares

Puede escuchar el sonido del TV o dispositivo conectado por los auriculares compatibles con BLUETOOTH conectándolo con la función BLUETOOTH.

Cómo escuchar música por emparejamiento con auriculares

- 1 Configure los auriculares compatibles con BLUETOOTH en modo de emparejamiento.**
Consulte el Manual de instrucciones de los auriculares para el método de emparejamiento.
- 2 Presione HOME.**
Aparecerá el menú de inicio en la pantalla del TV.
- 3 Seleccione  [Configurar] en el menú de inicio.**
Aparecerá la visualización de la configuración en la pantalla del TV.
- 4 Seleccione [Ajustes de Bluetooth] - [Modo Bluetooth] - [Transmisor].**
El sistema entra en el modo de transmisión de BLUETOOTH.

5 Seleccione el nombre de los auriculares de [Lista de dispositivos] en [Ajustes de Bluetooth].

Cuando se establece la conexión a BLUETOOTH, aparece [Dispositivo Bluetooth conectado.]. (También aparece el nombre del dispositivo conectado.)

Si no puede encontrar el nombre de sus auriculares en [Lista de dispositivos], seleccione [Scan].

6 Regresar al menú de inicio y seleccionar la entrada deseada.

La imagen de la entrada seleccionada aparece en la pantalla del TV, "BT TX" aparece en la pantalla del panel frontal, luego el sonido sale por los auriculares. El sonido no sale del sistema. Para seleccionar la entrada, consulte "Cómo usar el menú de inicio" (página 17).

7 Ajuste el volumen.

Antes, ajuste el nivel de volumen de los auriculares. El nivel del volumen de los auriculares se puede controlar con VOL +/- en la unidad principal y \triangleleft +/- en el control remoto.

Para eliminar un dispositivo registrado de la lista de dispositivos

- 1 Siga los pasos 1 a 5 de "Cómo escuchar música por emparejamiento con auriculares".
- 2 Seleccione el nombre de los auriculares, y luego presione OPTIONS.
- 3 Seleccione [¿Retirar].
- 4 Siga las instrucciones en pantalla para eliminar los auriculares deseados de la lista de dispositivos.

Cómo escuchar el sonido con auriculares emparejados

1 Presione HOME.

Aparecerá el menú de inicio en la pantalla del TV.

2 Seleccione la entrada deseada.

Para seleccionar la entrada, consulte "Cómo usar el menú de inicio" (página 17).

3 Active la función BLUETOOTH de los auriculares.

4 Presione BLUETOOTH RX/TX en el control remoto.

[Modo Bluetooth] está colocado en [Transmisor] y aparece "BT TX" en la pantalla del panel frontal.

El sistema se vuelve a conectar automáticamente a los últimos auriculares con los que estuvo conectado, luego el sonido saldrá por los auriculares.

El sonido no sale del sistema.

5 Ajuste el volumen.

Ajuste el nivel de volumen de los auriculares. También puede ajustar el nivel del volumen de los auriculares con \triangleleft +/- en el control remoto.

Para desconectar los auriculares

Realice cualquiera de los siguientes procedimientos.

- Deshabilite la función BLUETOOTH en los auriculares.
- Presione BLUETOOTH RX/TX.
- Apague el sistema o los auriculares.
- Seleccione el nombre del dispositivo de los auriculares conectados desde  [Configurar] - [Ajustes de Bluetooth] - [Lista de dispositivos]. [Conectado] del nombre del dispositivo desaparece.

Acerca de la conexión de los auriculares

- Es posible que no pueda ajustar el nivel del volumen dependiendo de si los auriculares son compatibles con BLUETOOTH.
- [Bluetooth Audio] se deshabilita cuando [Modo Bluetooth] está establecido en [No] o [Transmisor].
- Al seleccionar la entrada de [Bluetooth Audio], no puede establecer [Modo Bluetooth] a [Transmisor]. Tampoco puede cambiarla con BLUETOOTH RX/TX en el control remoto.
- Puede registrar hasta 9 dispositivos BLUETOOTH. Si registra un décimo dispositivo BLUETOOTH, el dispositivo BLUETOOTH más antiguo conectado será sobrescrito por el nuevo.
- El sistema puede mostrar hasta 15 dispositivos BLUETOOTH detectados en la [Lista de dispositivos].
- No puede cambiar el efecto de sonido o los ajustes del menú opciones mientras esté transmitiendo sonido a los auriculares compatibles con BLUETOOTH.
- Es posible que parte del contenido no pueda reproducirse debido a la protección de contenido.
- La reproducción de audio/música en el dispositivo BLUETOOTH está demorada con respecto a la de la unidad principal debido a las características de la tecnología inalámbrica BLUETOOTH.
- Puede habilitar o inhabilitar la recepción de audio AAC o LDAC del dispositivo BLUETOOTH (página 64).

Escuchar música/sonido a través de la función de red

Cómo escuchar música en su PC mediante la red doméstica

Puede reproducir archivos de música almacenados en su PC mediante la red doméstica.

Los archivos de música se pueden reproducir en el menú que aparece en pantalla del TV o mediante SongPal en un dispositivo móvil tal como un smartphone o tableta.

Cómo preparar Home Network

1 Conecte el sistema a una red.

Consulte "Cómo conectarse a una red cableada" (página 24) y "Conexión a una red inalámbrica" (página 25).

2 Conecte la PC a una red.

Para obtener más detalles, consulte el Manual de instrucciones de la PC.

3 Ajuste la PC.

Para usar la PC en su red doméstica, necesita ajustar la PC como servidor. Para obtener más detalles, consulte el Manual de instrucciones de la PC.

Consejo

Consulte  [Configurar] - [Ajustes de red] - [Estado de conexión de red] cuando compruebe el estado de conexión de la red.

Escuchar música en una PC

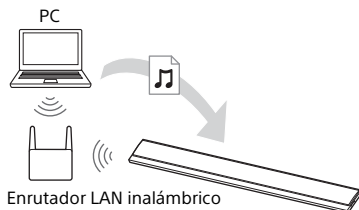

1 Presione HOME.

Aparecerá el menú de inicio en la pantalla del TV.



2 Seleccione [Home Network] en el menú de inicio.

El nombre del dispositivo de su red doméstica aparece en la pantalla de TV.

3 Seleccione el dispositivo deseado - carpeta en la que se almacenan las canciones - canción.

La canción seleccionada se reproduce y el sonido sale por el sistema.

4 Ajuste el volumen.

- Ajuste el volumen presionando  +/- en el control remoto.
- Ajuste el volumen del subwoofer presionando SW  +/- en el control remoto (página 36).

Consejo

También puede realizar varias operaciones en el menú opciones (página 68).

Cómo escuchar música en una PC usando SongPal



Puede reproducir archivos de música almacenados en la PC mediante SongPal, que lo puede instalar en un dispositivo móvil como un smartphone o tableta. Para obtener más detalles sobre SongPal, consulte “Qué puede hacer con SongPal” (página 45) o la siguiente URL.
<http://info.songpal.sony.net/help/>

Cómo escuchar música en un dispositivo móvil con SongPal

Qué puede hacer con SongPal

SongPal es una aplicación para controlar dispositivos de audio Sony compatibles mediante un dispositivo móvil como un smartphone o tableta.

Para obtener más detalles sobre SongPal, consulte la siguiente URL.
<http://info.songpal.sony.net/help/>

Instalar SongPal en su dispositivo móvil le proporciona lo siguiente.

Ajustes del sonido del sistema

Puede personalizar el sonido fácilmente, o usar la configuración [ClearAudio+] recomendado por Sony.

Servicio de música

Puede configurar los ajustes iniciales para usar los servicios de música*.

* Dependiendo del país y región, los servicios de música y su período de disponibilidad pueden diferir. Se puede requerir una actualización del dispositivo.

Cuando use Chromecast built-in en el servicio de música, consulte “Uso del Chromecast built-in” (página 46).

Cómo disfrutar de música en su red doméstica

Puede reproducir música almacenada en su PC o en el servidor de su red doméstica en su red.

Cómo disfrutar de música en el dispositivo USB

Puede reproducir música en un dispositivo conectado al puerto  (USB) de la unidad principal.

Nota

Lo que se puede controlar con SongPal varía en función del dispositivo conectado. Las especificaciones y diseño de la aplicación pueden cambiar sin previo aviso.

Uso de SongPal

- 1 Instale la app SongPal gratuita al dispositivo móvil.**
Busque SongPal en Google Play o en App Store e instálela en su dispositivo móvil.
- 2 Conecte el sistema y el dispositivo móvil con la función BLUETOOTH (página 38) o función de red (página 24).**
- 3 Iniciar SongPal.**
- 4 Operar siguiendo la pantalla de SongPal.**

Notas

- Antes de usar SongPal, asegúrese de ajustar [Modo Bluetooth] en [Receptor] (página 63).
- Use la última versión de SongPal.

Consejos

- Puede conectar el sistema y el dispositivo móvil con la función NFC (página 40).
- Cuando se conecta con la función de la red, conecte el dispositivo móvil a la misma red que la del sistema.

Uso del Chromecast built-in

Chromecast built-in le permite seleccionar el contenido de música desde las Applis compatibles con Chromecast y reproducirlo en el sistema o en el grupo en el que el sistema está incluido.

- 1 Presione HOME.**
Aparecerá el menú de inicio en la pantalla del TV.
- 2 Seleccione [Music Service List] en el menú de inicio.**
Aparecerá la lista de servicios de música en la pantalla del TV.
- 3 Seleccione [Chromecast built-in].**
Realice los ajustes para utilizar Chromecast built-in en el sistema siguiendo las indicaciones del mensaje que aparece en la pantalla. Después de realizar los ajustes, [Inicio rápido/Red en espera] se establece en [Activar] automáticamente y podrá reproducir música rápidamente incluso cuando el sistema está en el modo de espera (página 65).
- 4 Conecte el dispositivo móvil por Wi-Fi a la misma red que el sistema.**
- 5 Instale la Appli compatible con Chromecast en el dispositivo móvil.**

- 6** Inicie la Appli compatible con Chromecast, presione el botón cast y seleccione el sistema o el grupo en el que el sistema está incluido.



- 7** Seleccione y reproduzca música en la Appli compatible con Chromecast.

La música se reproduce en el sistema.

Nota

Según el país y la región, es posible que tanto Chromecast built-in como la Appli compatible con Chromecast no estén disponibles.

Uso de Spotify

Puede seleccionar la música en la app Spotify y reproducirla en el sistema. Para reproducir en el sistema, necesita una cuenta Spotify Premium.

Habilitar la función "Spotify Connect"

- 1** Conecte el dispositivo móvil por Wi-Fi a la misma red que el sistema.
- 2** Instale la app Spotify en el dispositivo móvil.
- 3** Inicie la app Spotify e ingrese en su cuenta Spotify Premium.
- 4** Seleccione y reproduzca la música en la app Spotify.
- 5** Seleccione el icono Connect en la app Spotify y seleccione al sistema como el dispositivo de salida de audio.

La música se reproduce en el sistema.



Para reproducir música incluso cuando el sistema está en el modo espera

Configure [Inicio rápido/Red en espera] en [Activar] (página 65).

Reanudar la música reproducida en el dispositivo móvil

1 Presione MUSIC SERVICE.

Cuando reproduzca la música de Spotify en el sistema, la música que se reproducía mediante Spotify se reanudará. Para obtener más detalles, consulte "Uso del botón MUSIC SERVICE" (página 48).

Nota

Es posible que la app Spotify no esté disponible en algunos países y regiones.

Uso del botón MUSIC SERVICE

Para disfrutar de los servicios de música, el sistema debe estar conectado a Internet.

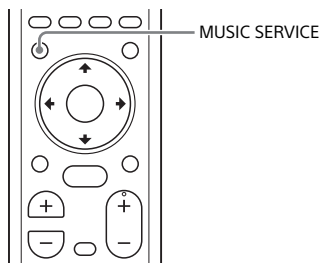

Presione MUSIC SERVICE.

Aparecerá la lista de servicios de música en la pantalla del TV.

Cuando reproduzca la música de Spotify en el sistema, la música que se reproducía mediante Spotify se reanudará. Consulte "Uso de Spotify" (página 47).

Notas

- Es posible que los servicios de música no estén disponibles en algunos países y regiones.
- Si la reanudación de reproducción no está disponible, se reproducirá la última lista de reproducción reproducida en el sistema.
- Para reproducir en el sistema, necesita una cuenta Spotify Premium.

Consejos

- Puede actualizar la lista de servicios de música al presionar OPTIONS y seleccionar [Actualizar servicios] en la lista de servicios de música.
- Puede visualizar la lista de servicios de música al seleccionar [Music Service List] en el menú de inicio o al presionar MUSIC SERVICE en la unidad principal.

Conectar el dispositivo compatible con SongPal Link (Multizona inalámbrica/Función envolvente inalámbrica)

Puede disfrutar de escuchar música en cualquier habitación o de escuchar música con sonido envolvente usando el sistema con el altavoz inalámbrico compatible con SongPal Link.

Cómo escuchar la misma música en diferentes habitaciones (multizona inalámbrica)



Wireless Multi-room



Puede disfrutar de la siguiente música o sonidos en diferentes habitaciones con una alta calidad de sonido utilizando la red doméstica inalámbrica.

- Música sobre el servicio de música
- Música almacenada en su PC o smartphone
- Sonido de las entradas de [TV], [HDMI1], [HDMI2], [HDMI3] o [Analog] del sistema*

* Puede disfrutar del sonido del dispositivo que esté conectado al sistema. El sonido del sistema es retrasado detrás de la imagen para sincronizarse con el sonido de otros altavoces. Si le molesta el intervalo de tiempo entre el sonido y la imagen, presione OPTIONS y ajuste [Sinc grupal multi-room] en [No]. (Para la entrada de TV, presione OPTIONS y $\blacktriangle/\blacktriangledown$ hasta que aparezca "MSYNC" en la pantalla del panel frontal y presione \oplus (enter) enseguida $\blacktriangle/\blacktriangledown$ hasta que aparezca "OFF" en la pantalla del panel frontal). El sonido del sistema es sincronizado con la imagen aunque el sonido proveniente de otros altavoces sea retrasado.

Puede operar con la aplicación SongPal instalada en un dispositivo móvil. Para usar varios dispositivos compatibles con SongPal, conéctelos a la misma LAN inalámbrica.

Cómo realizar ajustes en SongPal

Realice el ajuste siguiendo la ayuda en SongPal.

Nota

Esta función no está disponible para la música del dispositivo BLUETOOTH conectado al sistema.

Consejo

Para obtener más detalles sobre SongPal, consulte "Qué puede hacer con SongPal" (página 45).

Cómo agregar altavoces traseros (función inalámbrica envolvente)



Puede agregar altavoces inalámbricos Sony (no suministrados) como los altavoces envolventes del sistema. Utilice el mismo modelo para ambos altavoces inalámbricos. Para obtener más detalles sobre los altavoces aplicables, consulte la siguiente URL.
<http://sony.net/nasite/>

Notas

- Cuando utiliza la función inalámbrica envolvente, la función LAN inalámbrica no está disponible. Conectar a la red con una LAN no inalámbrica.
- Cuando utiliza la función inalámbrica envolvente, no puede configurar el [Modo Bluetooth] a [Transmisor] (página 63).
- Cuando utiliza la función inalámbrica envolvente, [Bluetooth Codec - LDAC] (página 64) no está disponible.

Para realizar el ajuste del sistema

1 Actualice el altavoz inalámbrico a la última versión.

El software del altavoz inalámbrico no se actualiza de manera automática cuando se utiliza la función inalámbrica envolvente. Para actualizarlo, cancele la función inalámbrica envolvente y conecte el altavoz inalámbrico a internet.

2 Conectar el sistema a la red con una LAN alámbrica (página 24).

Cuando utiliza la función inalámbrica envolvente, la función LAN inalámbrica no está disponible.

3 Instale los altavoces inalámbricos y enciéndalos.

4 Conecte los altavoces inalámbricos a la misma red del sistema.

5 Presione HOME.

Aparecerá el menú de inicio en la pantalla del TV.

6 Seleccione [Configurar] en el menú de inicio.

Aparecerá la visualización de la configuración en la pantalla del TV.

7 Seleccione [Ajustes Wireless Surround].

8 Realice el ajuste siguiendo las instrucciones en pantalla.

Consejo

Puede visualizar la pantalla de ajustes para la función inalámbrica envolvente seleccionando  [Wireless Surround] en el menú de inicio.

Para realizar ajustes en SongPal

1 Actualice el altavoz inalámbrico a la última versión.

El software del altavoz inalámbrico no se actualiza de manera automática cuando se utiliza la función inalámbrica envolvente. Para actualizarlo, cancele la función inalámbrica envolvente y conecte el altavoz inalámbrico a internet.

2 Conectar el sistema a la red con una LAN alámbrica (página 24).

Cuando utiliza la función inalámbrica envolvente, la función LAN inalámbrica no está disponible.

3 Conecte el dispositivo móvil a la misma red del sistema.

4 Instale los altavoces inalámbricos y enciéndalos.

5 Conecte los altavoces inalámbricos a la misma red del sistema.

6 Seleccione el sistema en SongPal, luego realice el ajuste siguiendo las instrucciones en SongPal.

Nota

Los ajustes SongPal son efectivos con SongPal versión 4.0 o posterior. Para obtener detalles sobre la instalación de SongPal, consulte "Uso de SongPal" (página 46).

Para cancelar la función inalámbrica envolvente

Seleccione  [Configurar] - [Ajustes Wireless Surround] - [Detenga Wireless Surround] en el menú de inicio.

Personalizar los ajustes de los altavoces para sonido envolvente

Para obtener el mejor sonido envolvente posible, establezca la distancia de los altavoces desde su posición de referencia y el nivel de salida, etc.

Los ajustes predeterminados están subrayados.

1 Presione HOME.

Aparecerá el menú de inicio en la pantalla del TV.

2 Seleccione [Configurar] en el menú de inicio.

Aparecerá la visualización de la configuración en la pantalla del TV.

3 Seleccione [Ajustes de audio] - [Ajustes de los altavoces].

Aparecerá la pantalla [Ajustes de los altavoces] en la pantalla del TV.

4 Realice los ajustes de los altavoces.

Seleccione el elemento de configuración de los siguientes elementos al presionar $\blacktriangle/\blacktriangledown$ y \oplus , y luego establezca el valor apropiado según el entorno presionando $\blacktriangle/\blacktriangledown$ y \oplus .

[Distancia]

Establezca la distancia desde la posición de referencia a los altavoces.

Puede establecer el valor de 0 ft a 33 ft (paso de 1/4 ft) (0 metros a 10 metros (paso de 0,1 m)).

[Delanteros]¹⁾: Establece la distancia del altavoz frontal.

[Subwoofer]¹⁾: Establece la distancia del subwoofer.

[Envolventes izquierdo]²⁾: Establece la distancia del altavoz envolvente izquierdo.

[Envolventes derecho]²⁾: Establece la distancia del altavoz envolvente derecho.

1) Este elemento no aparece cuando utiliza la función inalámbrica envolvente.

2) Este elemento aparece cuando utiliza la función inalámbrica envolvente.

Consejo

Puede cambiar las unidades de medida (pies o metros) pulsando el botón de color (RED).

[Nivel]

Ajuste el nivel de sonido de los altavoces.

Para [Delanteros] y [Subwoofer], puede establecer el valor de -6,0 dB a 6,0 dB (paso de 0,5 dB).

Para [Envolventes izquierdo]* y [Envolventes derecho]*, puede establecer el valor de -10,0 dB a 10,0 dB (paso de 0,5 dB).

[Delanteros]: Establece el nivel del altavoz frontal.

[Subwoofer]: Establece el nivel del subwoofer.

[Envolventes izquierdo]*: Establece el nivel del altavoz envolvente izquierdo.

[Envolventes derecho]*: Establece el nivel del altavoz envolvente derecho.

* Este elemento aparece cuando utiliza la función inalámbrica envolvente.

[Tono de prueba]

El tono de prueba se emite desde los altavoces para verificar los altavoces disponibles.

[No]: El tono de prueba no se emite desde los altavoces.

[Activar]: El tono de prueba se emite desde cada altavoz en orden.

Cómo realizar la conexión inalámbrica del subwoofer (LINK)

Vuelva a realizar la conexión inalámbrica del subwoofer.

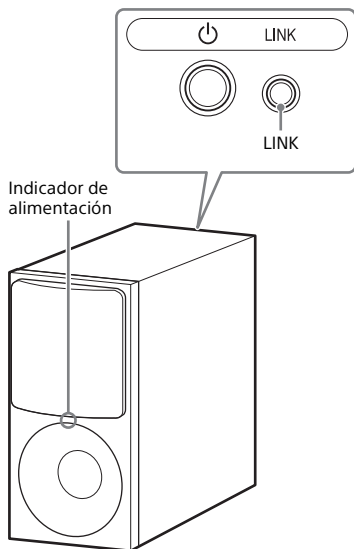

- 1 Presione HOME.**
Aparecerá el menú de inicio en la pantalla del TV.
- 2 Seleccione  [Configurar] en el menú de inicio.**
Aparecerá la visualización de la configuración en la pantalla del TV.

3 Seleccione [Ajustes del sistema] - [Conexión con subwoofer inalámbrico].

Aparecerá la pantalla [Conexión con subwoofer inalámbrico] en la pantalla del TV.

4 Presione LINK en la parte trasera del subwoofer.

El indicador de alimentación del subwoofer parpadea en verde. Continúe con el siguiente paso dentro de 1 minuto.

5 Seleccione [Comenzar].

Inicia el ajuste del enlace. Para regresar a la pantalla anterior, seleccione [Cancelar].

6 Complete el ajuste del enlace siguiendo el mensaje en pantalla.

El indicador de alimentación del subwoofer se enciende en verde.

Notas

- Si aparece el mensaje [No se puede ajustar Link.], siga las instrucciones en pantalla.
- Cuando el [Modo Bluetooth] se encuentra establecido en [Transmisor] y el dispositivo BLUETOOTH está conectado al sistema, no se puede establecer la conexión inalámbrica del subwoofer.

Reproducir Archivos de audio comprimidos o CD en Calidad de sonido natural (DSEE)

Esta función realza la calidad del sonido de los archivos de audio comprimidos o CD al restaurar el sonido de alcance alto que fue quitado en el proceso de compresión. Puede disfrutar de que el sonido que escuche sea muy similar a su sonido original, natural y espacial.

1 Presione HOME.

Aparecerá el menú de inicio en la pantalla del TV.

2 Seleccione [Configurar] en el menú de inicio.

Aparecerá la visualización de la configuración en la pantalla del TV.

3 Seleccione [Ajustes de audio] - [DSEE].

4 Seleccione [Activar].

Notas

- Esta función está únicamente disponible cuando se selecciona [ClearAudio+] o [Music] como el campo de sonido (página 34).
- Esta función es compatible con las señales de entrada digital de 2 canales con frecuencia de muestreo de 44,1 kHz o 48 kHz.
- La frecuencia de muestreo/profundidad de bits después del escalado es de hasta 96 kHz/24 bit.
- Esta función no es compatible con las señales DSD.
- Esta función no se puede utilizar en las entradas analógicas.
- Esta función no se puede utilizar con la función inalámbrica envolvente o Chromecast built-in.

Disfrute de un sonido de transmisión multiplex (AUDIO)

Puede disfrutar de un sonido de transmisión multiplex cuando el sistema recibe una señal de transmisión multiplex Dolby Digital.

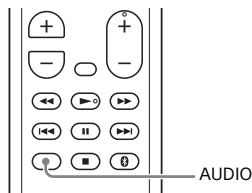

1 Presione AUDIO.

La señal de audio aparece en la pantalla del panel frontal.

2 Presione el botón varias veces para seleccionar la señal de audio deseada.

Señal de audio	Explicación
"MAIN"	Se emitirá el sonido del idioma principal.
"SUB"	Se emitirá el sonido del subidioma.
"MN/SB"	Se emitirán sonidos combinados del idioma principal y del subidioma.

Notas

- Para recibir una señal Dolby Digital, debe conectar un TV u otros dispositivos a la toma TV IN (OPTICAL) con el cable óptico digital (no suministrado).
- Si la toma HDMI IN de su TV es compatible con la función Audio Return Channel, (página 58), puede recibir una señal Dolby Digital mediante el cable HDMI.

Cómo desactivar los botones de la unidad principal

Puede desactivar los botones de la unidad principal para evitar un manejo inadecuado, como travesuras de niños (función de bloqueo para niños).

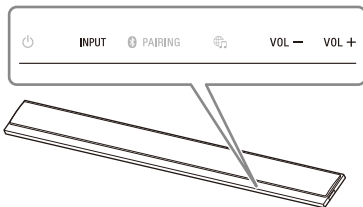

Presione VOL -, VOL +, y VOL -, en ese orden, mientras mantiene presionado INPUT en la unidad principal.

Aparece "LOCK" en la pantalla del panel frontal y los botones de la unidad principal no funcionan.

Solo podrá operar el sistema con el control remoto.

Cómo cancelar la función de bloqueo para niños

Presione VOL -, VOL +, y VOL -, en ese orden, mientras mantiene presionado INPUT en la unidad principal. Aparece "UNLCK" en la pantalla del panel frontal y se cancela la función de bloqueo para niños.

Nota

⏻ (alimentación) no está bloqueado con la función de bloqueo para niños.

Cómo cambiar el brillo de la pantalla del panel frontal y el indicador de BLUETOOTH (DIMMER)

Puede cambiar el brillo de la pantalla del panel frontal y el indicador de BLUETOOTH.

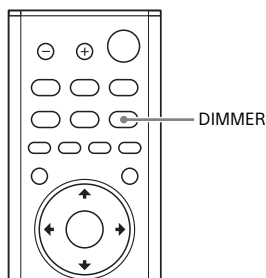

Nota

La pantalla del panel frontal está apagada cuando se selecciona "OFF". Se enciende automáticamente cuando presiona cualquier botón, luego se apaga nuevamente si no opera el sistema durante 10 segundos. No obstante, en algunos casos, es posible que la pantalla del panel frontal no se apague. En este caso, el brillo de la pantalla del panel frontal es igual a "DARK".

1 Presione DIMMER.

El modo pantalla aparecerá en la pantalla del panel frontal.

2 Presione el botón varias veces para seleccionar el modo de pantalla deseado.

Modo	Explicación
"BRIGHT"	La pantalla del panel frontal y el indicador de BLUETOOTH se encienden intensamente.
"DARK"	La pantalla del panel frontal y el indicador de BLUETOOTH se oscurecen.
"OFF"	La pantalla del panel frontal se apaga.

Ahorro de energía en el modo en espera

Verifique que ya ha realizado los siguientes ajustes:

- [Modo de espera Bluetooth] está establecido en [No] (página 64).
- [Modo de espera hasta] está establecido en [No] (página 65).
- [Inicio rápido/Red en espera] está establecido en [No] (página 65).
- [Inicio Remoto] está establecido en [No] (página 67).

Nota

Si utiliza la función de Chromecast built-in, [Inicio rápido/Red en espera] cambia automáticamente a [Activar].

Uso de la función Control para HDMI

Conectar un dispositivo como un TV o un reproductor Blu-ray Disc compatible con la función Control para HDMI* a través del cable HDMI le permite operar el dispositivo fácilmente por medio del control remoto del TV.

Las siguientes funciones se pueden usar con la función Control para HDMI.

- Función de apagado del sistema
- Función de control de audio del sistema
- Audio Return Channel
- Función One-Touch Play
- Operación del menú a través del control remoto del TV
- Ajuste de ahorro de energía de HDMI en Modo de espera hasta

Nota

Es posible que estas funciones puedan utilizarse en dispositivos que no hayan sido fabricados por Sony, pero no se garantiza su funcionamiento.

* Control para HDMI es una norma usada por CEC (Consumer Electronics Control) para permitir que los dispositivos HDMI (interfaz multimedia de alta definición) se controlen entre sí.

Cómo prepararse para usar la función Control para HDMI

Coloque en encendido [Ajustes del sistema] - [Configuración HDMI] - [Control para HDMI] en el sistema [Activar] (página 65). El ajuste predeterminado está [Activar]. Habilite los ajustes de la función Control para HDMI para el TV y otros dispositivos conectados al sistema.

Consejo

Si habilita la función Control para HDMI ("BRAVIA" sync) cuando usa un TV fabricado por Sony, también se habilita la función Control para HDMI del sistema de forma automática. Cuando se completan los ajustes, aparece "DONE" en la pantalla del panel frontal.

Función de apagado del sistema

Al apagar el TV, el sistema se apagará automáticamente. Coloque [Ajustes del sistema] - [Configuración HDMI] - [Modo de espera vinculado con apagado del TV] en el sistema en [Activar] o [Automático] (página 65). El ajuste predeterminado está [Automático].

Nota

Es posible que el dispositivo conectado no se pueda apagar dependiendo del estado del dispositivo.

Función de control de audio del sistema

Si enciende el sistema mientras mira TV, el sonido del TV saldrá por los altavoces del sistema. El volumen del sistema se puede ajustar usando el control remoto del TV.

Si el sonido del TV se reprodujo por los altavoces del sistema la última vez que miró TV, el sistema se activará automáticamente cuando vuelva a encender el TV.

Las operaciones también se pueden realizar con el menú del TV. Para obtener más detalles, consulte el Manual de instrucciones de su TV.

Notas

- El sonido solo se emite del TV si se selecciona otra entrada que no sea [TV], [HDMI1], [HDMI2] o [HDMI3] cuando se usa la función Twin Picture en el TV. Cuando desactive la función Twin Picture, el sonido saldrá por el sistema.
- El número para el nivel de volumen del sistema se muestra en la pantalla del TV dependiendo del TV. El número del volumen que aparece en el TV puede diferir del número en la pantalla del panel frontal del sistema.
- Dependiendo de los ajustes del TV, es posible que no esté disponible la función de control de audio del sistema. Para obtener más detalles, consulte el Manual de instrucciones de su TV.

Audio Return Channel

Si el sistema está conectado a la toma HDMI IN de un TV compatible con Audio Return Channel (ARC), puede escuchar el sonido del TV desde los altavoces del sistema sin conectar un cable óptico digital.

En el sistema, coloque [Ajustes del sistema] - [Configuración HDMI] - [Modo Entrada Audio de TV] en [Auto] (página 65). El ajuste predeterminado está [Auto].

Nota

Si el TV no es compatible con Audio Return Channel, se debe conectar el cable óptico digital (no suministrado) (consulte la Guía de inicio suministrada).

Función One-Touch Play

Cuando reproduce contenido en un dispositivo (reproductor de Blu-ray Disc, "PlayStation®4", etc.) conectado al sistema, el sistema y el TV se encienden automáticamente, la entrada del sistema se cambiará a la entrada del dispositivo reproducido, y el sonido se emite desde los altavoces del sistema.

Notas

- Si [Ajustes del sistema] - [Configuración HDMI] - [Modo de espera hasta] en el sistema se ajusta a [Activar] o [Automático] y el sonido del TV salía por los altavoces de la TV la última vez que miró, el sistema no se enciende y el sonido y la imagen salen por el TV; aún si se reproduce el contenido del dispositivo (página 65).
- Dependiendo del TV, es posible que la primera parte del contenido que se está reproduciendo no se reproduzca correctamente.

Operación del menú a través del control remoto del TV

Puede seleccionar el sistema con el botón SYNC MENU del control remoto del TV para operar el sistema. Esta función se puede utilizar si el TV admite el menú de enlace. Para obtener más detalles, consulte el Manual de instrucciones de su TV.

Notas

- En el menú de enlace del TV, el sistema es reconocido por el TV como "Reproductor".
- Es posible que algunas operaciones no estén disponibles con algunos TV.

Ajustes HDMI de ahorro de energía en Modo de espera hasta

Ajuste HDMI de ahorro de energía en Modo de espera hasta (página 65) es una función que le permite disfrutar el sonido y la imagen de un dispositivo conectado sin encender el sistema. Coloque [Ajustes del sistema] - [Configuración HDMI] - [Modo de espera hasta] en [Automático] (página 65). El ajuste predeterminado está [Automático].

Nota

Si la imagen de un dispositivo conectado al sistema no se muestra en el TV, establezca [Modo de espera hasta] en [Activar]. Si conecta un TV no fabricado por Sony, le recomendamos que seleccione este ajuste.

Cómo usar la función "BRAVIA" Sync

Además de la función Control para HDMI, también puede usar las siguientes funciones en dispositivos compatibles con la función "BRAVIA" sync.

- Función de selección de escena
- Control de Home Theatre
- Función de cancelación de eco
- Seguimiento de idioma

Nota

Estas funciones están patentadas por Sony. Esta función no puede funcionar con productos que no hayan sido fabricados por Sony.

Función de selección de escena

El campo de sonido del sistema cambia automáticamente según los ajustes de la función de selección de escena. Para obtener más detalles, consulte el Manual de instrucciones de su TV. Coloque el campo de sonido en [ClearAudio+] (página 34).

Función de control de Home Theatre

Cuando use un TV compatible con la función de control de Home Theatre, el ajuste del sistema, de las configuraciones del campo de sonido, el cambio de entradas, etc. se puede hacer sin cambiar la entrada del TV. Esta función se puede usar cuando el TV está conectado a Internet. Para obtener más detalles, consulte el Manual de instrucciones de su TV.

Función de cancelación de eco

El eco se reduce cuando usa la función Social Viewing como Skype mientras mira programas de TV. Esta función se puede usar si el TV admite la función Social Viewing. Para obtener más detalles, consulte el Manual de instrucciones de su TV.

Notas

- Si la entrada del sistema es [HDMI1], [HDMI2] o [HDMI3] cuando usa la función Social Viewing, la entrada cambia automáticamente a [TV]. El sonido de Social Viewing y del programa de TV sale por los altavoces del sistema.
- El sonido solo sale del altavoz del TV si la entrada del sistema es una que no sea [TV], [HDMI1], [HDMI2] o [HDMI3] cuando usa la función Social Viewing.
- Esta función no se puede usar cuando el sonido sale del TV.

Seguimiento de idioma

Al cambiar el idioma de la pantalla del TV también se cambia el idioma de la pantalla del sistema.

Cómo utilizar la pantalla de configuración

Puede hacer diversos ajustes a los elementos como imagen y sonido. Los ajustes predeterminados están subrayados.











1 Presione HOME.

Aparecerá el menú de inicio en la pantalla del TV.

2 Seleccione [Configurar] en el menú de inicio.

Aparecerá la visualización de la configuración en la pantalla del TV.

3 Seleccione el elemento de ajuste.

Elemento de ajuste	Explicación
 [Actualización de software]	Actualiza el software del sistema. (página 62)
 [Ajustes de pantalla]	Hace los ajustes de pantalla de acuerdo al tipo de TV. (página 62)
 [Ajustes de audio]	Hace los ajustes de audio de acuerdo al tipo de tomas de conexión. (página 63)
 [Ajustes de Bluetooth]	Hace los ajustes detallados para la función BLUETOOTH. (página 63)
 [Ajustes Wireless Surround]	Hace los ajustes para la función inalámbrica envolvente. (página 64)
 [Ajustes del sistema]	Hace los ajustes relacionados con el sistema. (página 65)
 [Ajustes de red]	Hace los ajustes detallados para Internet y la red doméstica. (página 66)
 [Ajuste Omit. ent.]	Establece la configuración de Ajuste Omit. ent. para cada entrada. (página 67)
 [Configuración fácil]	Vuelve a ejecutar Configuración fácil para realizar los ajustes básicos. (página 67)
 [Restaurar]	Restaura el sistema a los ajustes de fábrica predeterminados. (página 67)

[Actualización de software]

Al actualizar su software a la versión más reciente podrá beneficiarse de las funciones más nuevas.

Para obtener más información acerca de las funciones de actualización, visite el siguiente sitio web:

<http://www.sony.com/soundbarsupport>

Notas

- Un entorno de Internet es necesario para realizar actualizaciones mediante Internet.
- Durante la actualización de software, aparece "UPDT" en la pantalla del panel frontal. Después de completar la actualización, el sistema se reinicia de forma automática. Mientras la operación de actualización esté en curso, no encienda ni apague el sistema ni opere el sistema o el TV. Espere a que termine la actualización de software.
- Coloque [Actualización automática] en [Activar] cuando desee realizar las actualizaciones de software de manera automática (página 66). La actualización del software se puede realizar aún si seleccionó [No] en [Actualización automática] dependiendo de los detalles de las actualizaciones.

[Actualización vía Internet]

Actualice el software del sistema utilizando la red disponible. Siga las instrucciones en la pantalla. Asegúrese de que la red esté conectada a Internet.

[Actualización vía Memoria USB]

Actualiza el software utilizando la memoria USB. Asegúrese de que la carpeta de actualización de software esté nombrado correctamente como "UPDATE".

[Ajustes de pantalla]

[Resolución de vídeo de salida]

[Automático]: Produce señal de vídeo de acuerdo a la resolución del TV o del dispositivo conectado.

[480p/576p]*: Emite de señal de vídeo de 480p/576p.

* Si el sistema de color del contenido de reproducción es NTSC, la resolución de las señales de video se pueden convertir a [480p] únicamente.

[YCbCr/RGB (HDMI)]

[Automático]: Detecta automáticamente el tipo de dispositivo externo y luego cambia a la configuración de color correspondiente.

[RGB]: Seleccione esta opción cuando se conecte a un dispositivo con una toma DVI que cumpla con HDCP.

[Video Directo]

Puede inhabilitar la función de visualización en pantalla (OSD) del sistema cuando se selecciona la entrada [HDMI1], [HDMI2] o [HDMI3].

Esta función es útil cuando se juega un videojuego, ya que se puede disfrutar por completo la pantalla del juego.

[Activar]: Inhabilita la OSD. La información no se mostrará en la pantalla del TV y los botones OPTIONS y DISPLAY no funcionarán.

[No]: Muestra información en la pantalla del TV solo cuando se cambia la configuración, como cuando se selecciona el campo de sonido.

[Ajustes de audio]

[Ajustes de los altavoces]

Puede establecer los ajustes de los altavoces para obtener el mejor sonido envolvente posible. Para obtener más detalles, consulte "Personalizar los ajustes de los altavoces para sonido envolvente" (página 52).

[DSEE]

Esta función está únicamente disponible cuando se selecciona [ClearAudio+] o [Music] como el campo de sonido.

[Activar]: Mejora la calidad del sonido al restaurar el sonido de amplio espectro (página 54).

[No]: Desactivado

[Audio DRC]

Puede comprimir el rango dinámico de la pista de sonido.

[Automático]: Comprime automáticamente el sonido codificado en Dolby TrueHD.

[Activar]: El sistema reproduce la pista de sonido dolby con el tipo de rango dinámico que el ingeniero de grabación planeó.

[No]: Sin compresión del rango dinámico.

[Salida audio]

Puede seleccionar el método de salida usado para emitir la señal de audio.

[Altavoz]: Emite sonido multicanal solo por los altavoces del sistema.

[Altavoz+HDMI]: Produce sonido multicanal por los altavoces del sistema y señales de PCM lineales de 2 canales por la toma HDMI OUT (ARC).

[Nota]

Cuando [Control para HDMI] está establecido en [Activar] (página 65), la [Salida audio] se establece en [Altavoz+HDMI] de forma automática y este ajuste no puede cambiarse.

[Efecto de sonido]

Puede activar/desactivar los efectos de sonido como el campo de sonido.

[Sound Field activado]: Habilita todos los efectos de sonido.

[DTS Neo:6 Cinema]/[DTS Neo:6 Music]: Realiza la decodificación del modo DTS Neo:6 Cinema/Music. En las fuentes de 2 canales, el sistema simula un sonido envolvente de fuentes de 2 canales y produce sonido multicanal. En las fuentes multicanal, el sistema emite sonido desde los altavoces según la cantidad de canales de la fuente.

[Nota]

Este elemento se puede seleccionar solo al utilizar la función inalámbrica envolvente.

[Ajustes de Bluetooth]

[Modo Bluetooth]

Puede disfrutar el contenido de un dispositivo BLUETOOTH con este sistema o escuchar sonido desde el sistema usando auriculares compatibles con BLUETOOTH.

[Receptor]: Este sistema está en modo receptor, que le permite recibir y emitir audio por el dispositivo BLUETOOTH.

[Transmisor]: Este sistema está en modo transmisor, que le permite enviar audio a los auriculares compatibles con BLUETOOTH. Si cambia la entrada del sistema, aparece, "BT TX" en la pantalla del panel frontal.

[No]: La función BLUETOOTH está desactivada y no puede seleccionar la entrada [Bluetooth Audio].

[Nota]

Puede conectarse a un dispositivo BLUETOOTH* usando la función en un solo toque si ha establecido el [Modo Bluetooth] en [No].

* Sólo en dispositivos móviles como un smartphone, una tableta, WALKMAN®

[Lista de dispositivos]

Muestra una lista de los dispositivos BLUETOOTH emparejados y detectados (dispositivo SNK) cuando el [Modo Bluetooth] está establecido en [Transmisor].

[Modo de espera Bluetooth]

Puede establecer el [Modo de espera Bluetooth] para que el sistema pueda encenderse mediante un dispositivo BLUETOOTH incluso si está en modo de espera. Esta función solo está disponible cuando establece el [Modo Bluetooth] en [Receptor] o [Transmisor].
[Activar]: El sistema se enciende de forma automática cuando solicita una conexión BLUETOOTH con un dispositivo BLUETOOTH emparejado.
[No]: Desactivado

[Bluetooth Codec - AAC]

Esta función solo está disponible cuando establece el [Modo Bluetooth] en [Receptor] o [Transmisor].
[Activar]: Activa el codec AAC.
[No]: Desactiva el codec AAC.

Notas

- Podrá disfrutar sonido de alta calidad si AAC está habilitado y el dispositivo admite AAC.
- Cuando se conecta a auriculares compatibles con BLUETOOTH, este ajuste no se puede cambiar.

[Bluetooth Codec - LDAC]

Esta función solo está disponible cuando establece el [Modo Bluetooth] en [Receptor] o [Transmisor].
[Activar]: Activa el codec LDAC.
[No]: Desactiva el codec LDAC.

Notas

- Podrá disfrutar sonido de más alta calidad si LDAC está habilitado y el dispositivo admite LDAC.
- Cuando se conecta a auriculares compatibles con BLUETOOTH, este ajuste no se puede cambiar.

[Calidad reprod. inalámbr.]

Puede configurar la tasa de transmisión de datos de la reproducción LDAC. Esta función solo está disponible cuando establece el [Modo Bluetooth] en [Transmisor] y el [Bluetooth Codec - LDAC] en [Activar].

[Automático]: La tasa de transmisión de datos se cambia automáticamente dependiendo del entorno. Si la reproducción de audio es inestable en este modo, use los otros tres modos.

[Calidad de sonido]: Se usa la tasa de bits más alta. El sonido se envía en una calidad más alta. Sin embargo, la reproducción de audio a veces puede ser inestable cuando la calidad de enlace no es lo suficientemente buena.

[Estándar]: Se usa la tasa de bits media. Hace un equilibrio entre la calidad de sonido y la estabilidad de la reproducción.

[Conexión]: Se prioriza la estabilidad. La calidad de sonido es razonable y el estado de conexión casi siempre será estable. Si la conexión es inestable, esta es la configuración recomendada.



[Ajustes Wireless Surround]

Este ajuste es para usar altavoces inalámbricos (no suministrados) como los altavoces envolventes del sistema. Para obtener más detalles, consulte "Cómo agregar altavoces traseros (función inalámbrica envolvente)" (página 50).

[Ajustes del sistema]

[Idioma de OSD]

Puede seleccionar el idioma que desea para la visualización en pantalla del sistema.

[Conexión con subwoofer inalámbrico]

Puede realizar una conexión inalámbrica del subwoofer nuevamente. Para obtener más detalles, consulte "Cómo realizar la conexión inalámbrica del subwoofer (LINK)" (página 53).

[Configuración HDMI]

- [Control para HDMI] (página 57)
[Activar]: Se activa la función Control para HDMI. Los dispositivos conectados con un cable HDMI se pueden controlar entre sí.
[No]: Desactivado
- [Modo de espera vinculado con apagado del TV] (página 58)
Esta función está disponible cuando establece [Control para HDMI] en [Activar].
[Automático]: Si la entrada del sistema es [TV], [HDMI1], [HDMI2] o [HDMI3], el sistema se desactiva automáticamente cuando apaga el TV.
[Activar]: El sistema se desactiva automáticamente cuando apaga el TV independientemente de la entrada.
[No]: El sistema no se desactiva cuando apaga la TV.
- [Modo de espera hasta] (página 59)
Esta función está disponible cuando establece [Control para HDMI] en [Activar].
[Automático]: Las señales salen de la toma HDMI OUT (ARC) del sistema cuando está encendido el TV mientras el sistema no está encendido. El consumo de energía en modo de

espera del sistema se puede reducir más que cuando está colocado en [Activar].

[Activar]: Las señales siempre salen de la toma HDMI OUT (ARC) del sistema cuando el sistema no está encendido. Si conecta un TV que no sea fabricado por Sony, le recomendamos que seleccione este ajuste.

[No]: Las señales no salen de la toma HDMI OUT (ARC) del sistema cuando el sistema no está encendido. Encienda el sistema para disfrutar el contenido del TV de un dispositivo conectado al sistema. El consumo de energía en modo de espera del sistema se puede reducir más que cuando está colocado en [Activar].

- [Modo Entrada Audio de TV] (página 58)
Establezca esta función cuando el sistema esté conectado a la toma de un TV HDMI IN que sea compatible con Audio Return Channel. La función Audio Return Channel está disponible cuando establece [Control para HDMI] en [Activar].
[Auto]: Puede escuchar sonido del TV por los altavoces del sistema.
[Óptico]: Use este ajuste cuando está conectado un cable óptico digital.
- [Formato de señal HDMI]
Puede seleccionar el formato de la señal HDMI para la señal de entrada. Para obtener más detalles, consulte "Configurar el formato de la señal HDMI para ver contenido de video en 4K" (página 22).

[Inicio rápido/Red en espera]

[Activar]: Acorta el tiempo de activación desde el modo en espera. Puede operar el sistema rápidamente después de encenderlo.

[No]: Desactivado

[Modo de espera automático]

[Activar]: Enciende la función [Modo de espera automático]. Cuando no se opera el sistema durante alrededor de 20 minutos, el sistema entra automáticamente en el modo en espera.

[No]: Desactivado

[Notif.de actualización de software]

[Activar]: Ajusta el sistema para informarle acerca de la versión de software más reciente (página 62).

[No]: Desactivado

[Ajustes de actual. auto.]

- [Actualización automática]
[Activar]: La actualización del software se ejecuta automáticamente entre las 2 a.m. y las 5 a.m. hora local en la [Zona horaria] seleccionada mientras el sistema no está en uso. Si selecciona [No] en [Inicio rápido/Red en espera], la actualización del software se realiza después de que apaga el sistema.
[No]: Desactivado
- [Zona horaria]
Seleccione su país/región.

Notas

- La actualización del software se puede realizar aún si seleccionó [No] en [Actualización automática] dependiendo de los detalles de las actualizaciones.
- La actualización del software se realiza automáticamente dentro de los 11 días de un nuevo lanzamiento del software.

[Nombre dispositivo]

También puede cambiar el nombre de este sistema de acuerdo a su preferencia, para que sea más reconocible cuando utilice la función [Bluetooth Audio]. El nombre también se usa con otras redes, como la red doméstica. Siga las instrucciones en pantalla y utilice el teclado de software para ingresar el nombre.

[Información del sistema]

Puede mostrar la información de la versión de software del sistema y la dirección MAC.

[Información sobre la Licencia del Software]

Puede mostrar la información sobre la licencia del software.

[Ajustes de red]

[Ajustes de Internet]

Conecte el sistema a una red por adelantado.

[Configuración por cable]: Seleccione esta opción cuando se conecte a un enrutador de banda ancha utilizando un cable de LAN. Cuando selecciona estos ajustes, la función LAN inalámbrica del sistema se deshabilita de manera automática.

[Configuración inalámbrica]: Seleccione esta opción cuando use la función Wi-Fi integrada del sistema para conectarse a una red inalámbrica.

Consejo

Para obtener más detalles, visite el siguiente sitio Web y verifique las FAQ:
<http://www.sony.com/soundbarsupport>

[Estado de conexión de red]

Muestra el estado de conexión de la red actual.

[Diagnósticos de conexión a red]

Puede correr el diagnóstico de red para comprobar si la conexión de red se ha realizado correctamente.

[Ajustes de servidor de conexión]

Establece si se despliega o no el servidor de red doméstica conectado.

[Permiso de acceso automático a la red hogareña]

[Activar]: Permite el acceso automático desde un controlador de red doméstica detectado recientemente.

[No]: Desactivado

[Control de acceso a la red hogareña]

Muestra una lista de productos compatibles con controladores de red doméstica e indica si se aceptan o no los comandos de los controladores de la lista.

[Control externo]

[Activar]: Permite al controlador de automatización doméstico operar este sistema.

[No]: Desactivado

[Inicio Remoto]

[Activar]: Permite encender el sistema mediante un dispositivo vinculado a través de la red cuando el sistema está en el modo de espera.

[No]: El sistema no se puede encender mediante un dispositivo vinculado a través de una red.

[Ajuste Omit. ent.]

La configuración de omisión es una característica conveniente que le permite omitir entradas no utilizadas al seleccionar una función presionando INPUT +/-.

[No Omitir]: El sistema no omite la entrada seleccionada.

[Omitir]: El sistema omite la entrada seleccionada.

Nota

Si presiona INPUT +/- cuando el menú de inicio está en pantalla, aparecerá el icono de entrada atenuado si se ha colocado en [Omitir].

Consejo

También puede realizar [Ajuste Omit. ent.] del menú de opciones (página 68).

**[Configuración fácil]**

Ejecute la [Configuración fácil] para realizar los ajustes básicos iniciales y los ajustes de red básicos para el sistema. Siga las instrucciones en pantalla.

**[Restaurar]****[Restaurar a los valores predeterminados en fábrica]**

Puede restaurar los ajustes del sistema a sus ajustes de fábrica seleccionando el grupo de ajustes. Todos los ajustes dentro del grupo se restaurarán.

[Inicializar información personal]

Puede borrar su información personal almacenada en el sistema.

Nota

Si desecha, transfiere o revende este sistema, elimine toda la información personal por motivos de seguridad. Tome las medidas adecuadas como cerrar sesión después de usar un servicio de red.

Lista del menú opciones

Al presionar **OPTIONS** están disponibles diversos ajustes y operaciones de reproducción. Los elementos disponibles difieren dependiendo de la situación.

Elemento	Explicación
[A/V SYNC]	Ajusta el intervalo de tiempo entre la imagen y el sonido. Se puede demorar la emisión del sonido (página 37).
[Sound Field]	Cambia la configuración del campo de sonido (página 34).
[Night]	Selecciona el modo de noche (página 35).
[Voice]	Selecciona el modo de voz (página 36).
[Ajuste Omit. ent.]	Omite las entradas no utilizadas cuando se selecciona una función presionando INPUT +/- (página 67).
[Ajuste de la etiq. de entrada]	Cambia el nombre de la entrada de [HDMI1], [HDMI2], o [HDMI3] que se muestra en el menú de inicio (página 31).
[Repetir ajuste]	Ajusta repetir la reproducción.
[Ajuste aleatorio]	Ajusta la reproducción aleatoria.
[Reproducir/Detener]	Inicia o detiene la reproducción.
[Repr. desde el princ.]	Reproduce el elemento desde el inicio.
[Sinc grupal multi-room]	Establece si el sonido del sistema se sincroniza con el sonido de otros altavoces o no cuando se usa la función multizona inalámbrica (página 49).

Notas

- El menú de opciones no se visualiza para la entrada de TV.
- El botón **OPTIONS** no funciona cuando visualiza contenido con la señal HDR o con formato de video 4K. Para más detalles sobre el formato de video 4K, consulte "Formatos de video HDMI admitidos" (página 85).

Solución de problemas

Si experimenta cualquiera de las siguientes dificultades al utilizar el sistema, utilice esta guía de localización y corrección de fallas para ayudar a remediar el problema antes de solicitar reparaciones. Si persiste alguno de los problemas, consulte a su distribuidor Sony más cercano.

Cuando realice la solicitud de reparación, asegúrese de traer tanto la unidad principal como el subwoofer, aun cuando parezca que uno solo tiene el problema.

Alimentación

El sistema no se enciende.

- Compruebe que el cable de alimentación de CA esté conectado firmemente.
- Desconecte el cable de alimentación de CA del tomacorriente de pared y luego vuelva a conectarlo después de varios minutos.

El sistema no se enciende aún si el TV está encendido.

- Coloque [Ajustes del sistema] - [Configuración HDMI] - [Control para HDMI] en [Activar] (página 65). El TV debe admitir la función Control para HDMI (página 57). Para obtener más detalles, consulte el Manual de instrucciones de su TV.
- Compruebe los ajustes del altavoz de la TV. El sistema enciende la función sincronización con los ajustes del altavoz del TV. Para obtener más detalles, consulte el Manual de instrucciones de su TV.

- Si el sonido salió por los altavoces del TV la última vez, el sistema no enciende aún si el TV está encendido.

El sistema se apaga cuando el TV se apaga.

- Compruebe los ajustes de [Ajustes del sistema] - [Configuración HDMI] - [Modo de espera vinculado con apagado del TV] (página 65). Cuando [Modo de espera vinculado con apagado del TV] se coloca en [Activar], el sistema se apaga automáticamente cuando apaga el TV independientemente de la entrada.

El sistema no se enciende aún si el TV está apagado.

- Compruebe los ajustes de [Ajustes del sistema] - [Configuración HDMI] - [Modo de espera vinculado con apagado del TV] (página 65). Para apagar el sistema automáticamente cuando apaga el TV, coloque [Modo de espera vinculado con apagado del TV] en [Activar]. El TV debe admitir la función Control para HDMI (página 57). Para obtener más detalles, consulte el Manual de instrucciones de su TV.

Imagen

No hay imagen o la imagen no se proyecta correctamente.

- Seleccione la entrada apropiada (página 17).
- Cuando no haya ninguna imagen al seleccionar la entrada de TV, seleccione el canal de TV que desea a través del control remoto del TV.
- Cuando no haya ninguna imagen al seleccionar la entrada HDMI IN 1/2/3, presione el botón de reproducción del dispositivo conectado.

- Desconecte al cable HDMI, luego vuelva a conectarlo. Asegúrese de que el cable esté insertado firmemente.
- Mientras mantiene presionado INPUT, presione VOL +, VOL -, VOL + en la unidad principal para configurar los ajustes de resolución de la salida de vídeo al nivel más bajo.
- Cuando no hay imagen del dispositivo conectado o la imagen del dispositivo conectado no se emite correctamente, coloque [Ajustes del sistema] - [Configuración HDMI] - [Formato de señal HDMI] en [Formato estándar] (página 22).
- Si va a conectar un dispositivo compatible con HDCP 2.2, asegúrese de conectar el dispositivo en la toma HDMI IN y el TV en la toma HDMI OUT del sistema.
- El sistema está conectado a un dispositivo de entrada que no cumple con la HDCP (Protección de contenido digital de elevado ancho de banda). En este caso, compruebe las especificaciones del dispositivo conectado.

No aparece una imagen en toda la pantalla del TV.

- La relación de aspecto en medios está fija.

Las imágenes de la toma HDMI están distorsionadas.

- El vídeo del dispositivo conectado a la toma HDMI puede estar distorsionado. Si esto ocurre, establezca [Video Directo] en [Activar] (página 62).

La imagen y el sonido no salen por el TV cuando el sistema no está encendido.

- Coloque [Ajustes del sistema] - [Configuración HDMI] - [Control para HDMI] del sistema en [Activar], y luego coloque [Modo de espera hasta] en [Automático] o [Activar] (página 65).
- Encienda el sistema, y luego cambie la entrada a la del dispositivo que se está reproduciendo.
- Si está conectado a dispositivos no fabricados por Sony que admiten la función Control para HDMI, establezca [Ajustes del sistema] - [Configuración HDMI] - [Modo de espera hasta] a [Activar] (página 65).

No aparece el contenido 3D por la toma HDMI IN 1/2/3 en la pantalla del TV.

- Dependiendo del TV o del dispositivo de vídeo, es posible que no aparezca el contenido 3D. Verifique el formato de vídeo HDMI (página 85).

No aparece el contenido de vídeo 4K por la toma HDMI IN 1/2/3 en la pantalla del TV.

- Dependiendo del TV o del dispositivo de vídeo, es posible que no aparezca el contenido de vídeo 4K. Compruebe la capacidad y la configuración de vídeo de su TV y su dispositivo de vídeo.

Los contenidos en HDR no pueden visualizarse con un elevado rango dinámico.

- Verifique la configuración del TV y el dispositivo conectado. Para obtener detalles, consulte el manual de instrucciones de su TV y del dispositivo conectado.
- Algunos dispositivos pueden convertir contenidos en HDR a SDR si el ancho de banda no es suficiente. En ese caso, establezca [Ajustes del sistema] - [Configuración HDMI] - [Formato de señal HDMI] a [Formato mejorado] si el TV y el dispositivo conectado soporta un ancho de banda de hasta 18Gbps (página 22). Cuando seleccione [Formato mejorado], asegúrese de utilizar un cable HDMI de alta velocidad de primera calidad con Ethernet que soporte 18Gbps (página 85).

Sonido

No se reproduce el sonido del TV en el sistema.

- Compruebe el tipo y conexión del cable HDMI, el cable óptico digital o el cable de audio analógico que esté conectado al sistema y el TV (consulte la Guía de inicio suministrada).
- Desconecte los cables que están conectados entre el TV y el sistema y vuelva a conectarlos firmemente. Desconecte los cables de alimentación de CA del TV y del sistema de la salida de CA (red eléctrica). Conéctelos nuevamente.
- Cuando el sistema y el TV están conectados mediante un cable HDMI, verifique lo siguiente.
 - La toma HDMI del televisor conectado está etiquetada con "ARC".
 - La función Control para HDMI del TV esta activada.
 - En el sistema, [Control para HDMI] está establecido en [Activar] y [Modo Entrada Audio de TV] en [Auto] (página 65).
- Si su TV no es compatible con Audio Return Channel, se debe conectar el cable óptico digital (no suministrado) (consulte la Guía de inicio suministrada). Si el TV no es compatible con Audio Return Channel, el sonido del TV no saldrá por el sistema aún si el sistema está conectado a la toma HDMI IN del TV.
- Cambie la entrada del sistema a [TV]. Cuando conecte el sistema y el TV con un cable de audio analógico (no suministrado), debe cambiar la entrada del sistema a [Analog] (página 17).
- Aumente el volumen en el sistema o cancele el modo de silencio.
- Si el decodificador de cable/satelital conectado al TV no emite sonido, conecte el dispositivo a una toma HDMI IN del sistema y cambie la entrada del sistema a la entrada para el dispositivo conectado (HDMI IN 1/2/3) (consulte la Guía de inicio suministrada).
- Depende del orden en el que conecte el TV y el sistema, es posible que el sistema se silencie y aparezca "MUTING" en la pantalla del panel frontal del sistema. Si esto ocurre, primero encienda el TV y luego el sistema.
- Ajuste la configuración de los altavoces del TV (BRAVIA) en Sistema de audio. Consulte el Manual de instrucciones de su TV que indica cómo configurarlo.

La imagen y el sonido no salen por el TV cuando el sistema no está encendido.

- Coloque [Ajustes del sistema] - [Configuración HDMI] - [Control para HDMI] del sistema en [Activar], y luego coloque [Modo de espera hasta] en [Automático] o [Activar] (página 65).
- Encienda el sistema, y luego cambie la entrada a la del dispositivo que se está reproduciendo.
- Si está conectado a dispositivos no fabricados por Sony que admiten la función Control para HDMI, establezca [Ajustes del sistema] - [Configuración HDMI] - [Modo de espera hasta] a [Activar] (página 65).

El sonido se reproduce tanto en el sistema como en el TV.

- Silencie el sonido del sistema o del TV.

El sonido del TV que sale del sistema se retrasa con respecto a la imagen.

- Establezca [A/V SYNC] a 0 ms si está configurado en el rango entre 25 ms y 300 ms (página 37).

El dispositivo que está conectado al sistema no reproduce ningún sonido o reproduce sonidos a muy bajo nivel.

- Presione \triangleleft + en el control remoto y consulte el nivel de volumen (página 15).
- Presione M o \triangleleft + en el control remoto o cancele la función de silencio (página 15).
- Asegúrese de que la fuente de entrada esté seleccionada correctamente. Puede intentar con otras fuentes de entrada presionando INPUT +/- en el control remoto varias veces (página 15).

- Compruebe que todos los cables del sistema y el dispositivo conectado estén insertados firmemente.
- Cuando reproduce contenido compatible con la tecnología de protección de derechos de autor (HDCP), es posible que el sonido no salga por el sistema.
- Coloque [Ajustes del sistema] - [Configuración HDMI] - [Formato de señal HDMI] en [Formato estándar] (página 22).

No se puede obtener el efecto envolvente.

- Según la señal de entrada y la configuración del campo de sonido, puede que el procesamiento del sonido envolvente no funcione de forma efectiva. El efecto envolvente puede ser leve según el programa o el disco.
- Para reproducir audio multicanal, compruebe la configuración de salida de audio digital del dispositivo conectado al sistema. Para obtener detalles, consulte el Manual de instrucciones suministrado con el dispositivo conectado.

Subwoofer

El subwoofer no emite sonido o solo se escucha un nivel muy bajo de sonido.

- Presione SW \triangleleft + en el control remoto para aumentar el volumen del subwoofer (página 36).
- Asegúrese de que el indicador de encendido del subwoofer esté encendido en verde.
- Si el indicador de encendido del subwoofer no se enciende, intente lo siguiente:
 - Asegúrese de que el cable de alimentación de CA del subwoofer esté conectado correctamente.

- Presione ⏻ (alimentación) del subwoofer para conectar la alimentación.
- Si el indicador de encendido del subwoofer parpadea suavemente en verde o se enciende en rojo, intente lo siguiente:
 - Mueva el subwoofer a una ubicación cercana a la unidad principal para que el indicador de alimentación del subwoofer se encienda en verde.
 - Siga los pasos de "Cómo realizar la conexión inalámbrica del subwoofer (LINK)" (página 53).
- Si el indicador de alimentación del subwoofer parpadea en rojo, presione ⏻ (alimentación) en el subwoofer para desconectar la alimentación y verifique si los orificios de ventilación están bloqueados.
- El subwoofer sirve para reproducir los sonidos graves. En el caso de las fuentes de entrada que contienen muy pocos componentes de sonidos graves (por ejemplo, una transmisión de TV), el sonido del subwoofer puede ser difícil de oír.
- Coloque el modo de noche en [No]. Para obtener más detalles, consulte "Cómo disfrutar de un sonido claro con volumen bajo a medianoche (NIGHT)" (página 35).

El sonido salta o tiene ruidos.

- Si hay un dispositivo cerca que genere ondas electromagnéticas, como una LAN inalámbrica o un horno microondas en uso, coloque el sistema lejos de estos.
- Si hay un obstáculo entre la unidad principal y el subwoofer, muévelo o quítelo.
- Coloque la unidad principal y el subwoofer lo más cerca posible uno de otro.

- Cambie la frecuencia de LAN inalámbrica de cualquier enrutador LAN inalámbrico o PC a un rango de 5 GHz.
- Cambie la conexión de red del TV o el reproductor Blu-ray Disc de inalámbrica a cableada.

Conexión del dispositivo USB

El dispositivo USB no es reconocido.

- Intente lo siguiente:
 - ① Apague el sistema.
 - ② Extraiga y vuelva a conectar el dispositivo USB.
 - ③ Encienda el sistema.
- Asegúrese de que el dispositivo USB esté conectado firmemente al puerto ⏻ (USB) (página 32).
- Verifique si el dispositivo USB o un cable está dañado.
- Asegúrese de que el dispositivo USB está encendido.
- Si el dispositivo USB se conecta a través de un concentrador USB, desconéctelo y vuelva a conectarlo directamente en el sistema.

Conexión del dispositivo móvil

No se puede completar la conexión BLUETOOTH.

- Asegúrese de que el indicador BLUETOOTH de la unidad principal esté encendido (página 39).
- Asegúrese de que el dispositivo BLUETOOTH con el que se está conectando esté encendido y que la función BLUETOOTH esté habilitada.
- Coloque el sistema y el dispositivo BLUETOOTH más cerca el uno del otro.

- Empareje nuevamente este sistema con el dispositivo BLUETOOTH. Es posible que primero deba cancelar el emparejamiento con este sistema mediante el dispositivo BLUETOOTH.
- Es posible que se elimine la información de emparejamiento. Realice nuevamente la operación de emparejamiento (página 38).

No se puede hacer el emparejamiento.

- Coloque el sistema y el dispositivo BLUETOOTH más cerca el uno del otro.
- Asegúrese de que este sistema no esté recibiendo interferencia de un dispositivo de LAN inalámbrica, cualquier otro dispositivo inalámbrico de 2,4 GHz o un horno microondas. Si hay un dispositivo que genera radiación electromagnética cerca, aléjelo del sistema.

No puede utilizar la función NFC.

- La función NFC no funciona en auriculares compatibles con BLUETOOTH. Para escuchar sonido usando auriculares compatibles con BLUETOOTH, consulte "Cómo escuchar el sonido del TV o dispositivo conectado por los auriculares" (página 41).
- Controle que la función NFC para un dispositivo compatible con BLUETOOTH esté activada.

El sistema no emite el sonido del dispositivo móvil BLUETOOTH conectado.

- Asegúrese de que el indicador BLUETOOTH de la unidad principal esté encendido (página 39).
- Coloque el sistema y el dispositivo BLUETOOTH más cerca el uno del otro.

- Si hay un dispositivo que genera radiación electromagnética, como un dispositivo LAN inalámbrica, cualquier otro dispositivo BLUETOOTH o un horno microondas cerca, aléjelo de este sistema.
- Quite cualquier obstáculo entre el sistema y el dispositivo BLUETOOTH, o aleje el sistema del obstáculo.
- Vuelva a colocar el dispositivo BLUETOOTH.
- Cambie la frecuencia de LAN inalámbrica de cualquier enrutador LAN inalámbrico o PC a un rango de 5 GHz.
- Aumente el volumen en el dispositivo BLUETOOTH.

Conexión de auriculares por BLUETOOTH

No se puede completar la conexión BLUETOOTH.

- Asegúrese de que el indicador BLUETOOTH de la unidad principal esté encendido (página 12).
- Asegúrese de que el dispositivo BLUETOOTH con el que se está conectando esté encendido y que la función BLUETOOTH esté habilitada.
- Coloque el sistema y el dispositivo BLUETOOTH más cerca el uno del otro.
- Empareje nuevamente este sistema con el dispositivo BLUETOOTH. Es posible que primero deba cancelar el emparejamiento con este sistema mediante el dispositivo BLUETOOTH.
- Es posible que se elimine la información de emparejamiento. Realice nuevamente la operación de emparejamiento (página 41).

No se puede hacer el emparejamiento.

- Coloque el sistema y el dispositivo BLUETOOTH más cerca el uno del otro.

- Asegúrese de que este sistema no esté recibiendo interferencia de un dispositivo de LAN inalámbrica, cualquier otro dispositivo inalámbrico de 2,4 GHz o un horno microondas. Si hay un dispositivo que genera radiación electromagnética cerca, aléjelo del sistema.

No puede utilizar la función NFC.

- La función NFC no funciona en auriculares compatibles con BLUETOOTH. Para escuchar sonido usando auriculares compatibles con BLUETOOTH, consulte "Cómo escuchar el sonido del TV o dispositivo conectado por los auriculares" (página 41).

Los auriculares BLUETOOTH conectados no emiten ningún sonido.

- Asegúrese de que el indicador BLUETOOTH de la unidad principal esté encendido (página 12).
- Coloque el sistema y el dispositivo BLUETOOTH más cerca el uno del otro.
- Si hay un dispositivo que genera radiación electromagnética, como un dispositivo LAN inalámbrica, cualquier otro dispositivo BLUETOOTH o un horno microondas cerca, aléjelo de este sistema.
- Quite cualquier obstáculo entre el sistema y el dispositivo BLUETOOTH, o aleje el sistema del obstáculo.
- Vuelva a colocar el dispositivo BLUETOOTH.
- Cambie la frecuencia de LAN inalámbrica de cualquier enrutador LAN inalámbrico o PC a un rango de 5 GHz.
- Aumente el volumen en el dispositivo BLUETOOTH.
- Establezca [Calidad reprod. inalámbr.] en [Conexión] (página 64).

Conexión LAN cableada

El sistema no se puede conectar a la red.

- Compruebe la conexión de red (página 24) y los ajustes de red (página 66).

Conexión LAN inalámbrica

No puede conectar su PC a Internet después de realizar [Wi-Fi Protected Setup™ (WPS)].

- Es posible que los ajustes inalámbricos del enrutador cambien automáticamente si utiliza la función Wi-Fi Protected Setup antes de ajustar las configuraciones del enrutador. En este caso, cambie los ajustes inalámbricos de su computadora personal como corresponde.

Si el sistema no se puede conectar a la red o la conexión de red es inestable.

- Asegúrese de que el enrutador LAN inalámbrico esté encendido.
- Compruebe la conexión de red (página 25) y los ajustes de red (página 66).
- Dependiendo del ambiente en donde se use (incluyendo el material de la pared), las condiciones de recepción de las ondas de radio o los obstáculos entre el sistema y el enrutador LAN inalámbrico, es posible que se reduzca la distancia de comunicación. Mueva el sistema y el enrutador LAN inalámbrico de manera que queden más cerca entre sí.

- Los dispositivos que utilizan la banda de frecuencia de 2,4 GHz, como un microondas, BLUETOOTH o un dispositivo inalámbrico digital, pueden interrumpir la comunicación. Aleje la unidad principales de esos dispositivos o apáguelos.
- Es posible que la conexión LAN inalámbrica sea inestable dependiendo del ambiente en donde se use, especialmente mientras usa la función BLUETOOTH del sistema. En este caso, ajuste el ambiente en donde se use.
- La función LAN inalámbrica no está disponible cuando utiliza la función inalámbrica envolvente.

El enrutador LAN inalámbrico que desea no aparece en la lista de redes inalámbricas.

- Presione BACK para regresar a la pantalla anterior e intente nuevamente [Configuración inalámbrica] (página 25). Si el enrutador LAN inalámbrico que desea todavía no se detecta, seleccione [Nueva conexión para registro] de la lista de redes, luego seleccione [Registro manual] para ingresar un nombre de red (SSID) de forma manual.

Conexión a Internet

No puede conectar el sistema a Internet.

- Verifique la conexión LAN alámbrica o inalámbrica.
- Reinicie el enrutador o el enrutador LAN inalámbrico.

Inalámbrica envolvente

Se escucha un sonido muy bajo o nada proveniente del altavoz inalámbrico.

- Según la señal de entrada, es posible que no se obtenga el efecto surround con presencia. Según el programa o disco, las señales de audio de los canales surround salen a un nivel muy bajo.
- Cuando reproduce contenido compatible con tecnología de protección de derechos de autor (HDCP, etc.), es posible que el altavoz inalámbrico no emita sonido.
- Verifique la conexión de altavoces surround en [Ajustes Wireless Surround] - [Chequeo de conexión de Altavoces Envoltentes].
- Ajuste el nivel de volumen de los altavoces surround en [Ajustes de audio] - [Ajustes de los altavoces].

El sonido se retrasa y sale después de la imagen.

- Cuando utiliza la función inalámbrica envolvente, es posible que se demore el sonido.

El sistema no se puede conectar a la red.

- La función LAN inalámbrica no está disponible cuando utiliza la función inalámbrica envolvente. Conectar a la red vía LAN no inalámbrica.

Los altavoces inalámbricos no se pueden conectar al sistema.

- Actualice la versión del software del sistema y los altavoces inalámbricos a la última versión disponible.

La función inalámbrica envolvente no puede utilizarse para SongPal.

- Conecte el dispositivo móvil a la misma red del sistema y los altavoces inalámbricos.
- Utilice la última versión de SongPal.

Multizona inalámbrica

El sonido se retrasa y sale después de la imagen.

- Cuando el sonido de la entrada [TV], [HDMI1], [HDMI2], [HDMI3] o [Analog] es reproducido en la función multizona inalámbrica, el sonido del sistema es retrasado detrás de la imagen para sincronizarlo con el sonido de otros altavoces. Si le molesta el intervalo de tiempo entre el sonido y la imagen, presione **OPTIONS** y ajuste [Sinc grupal multi-room] en [No]. (Para la entrada de TV, presione **OPTIONS** y **▲/▼** hasta que aparezca "MSYNC" en la pantalla del panel frontal y presione **⊕** (enter) enseguida **▲/▼** hasta que aparezca "OFF" en la pantalla del panel frontal). El sonido del sistema es sincronizado con la imagen aunque el sonido proveniente de otros altavoces sea retrasado.

La función multizona inalámbrica no puede utilizarse para SongPal.

- Conecte el dispositivo móvil a la misma red del sistema.

Control remoto

El control remoto de este sistema no funciona.

- Apunte el control remoto al sensor de control remoto de la unidad principal (página 12).
- Quite los obstáculos que estén entre el control remoto y el sistema.
- Reemplace ambas baterías del control remoto por unas nuevas si estuvieran gastadas.
- Asegúrese de estar presionando el botón correcto del control remoto.

Otros

La función Control para HDMI no funciona correctamente.

- Compruebe la conexión con el sistema (consulte la Guía de inicio suministrada).
- Habilite la función Control para HDMI en el TV. Para obtener más detalles, consulte el Manual de instrucciones de su TV.
- Espere un momento y vuelva a intentarlo. Si desenchufa el sistema, puede demorar un poco antes de que las operaciones se puedan realizar. Espere 15 segundos o más e inténtelo nuevamente.
- Asegúrese de que los dispositivos conectados al sistema admitan la función Control para HDMI.
- Habilite la función Control para HDMI en los dispositivos conectados al sistema. Para más detalles, consulte el Manual de instrucciones de su dispositivo.
- El tipo y la cantidad de dispositivos que se pueden controlar con la función Control para HDMI están restringidos por la norma HDMI CEC de esta forma:
 - Dispositivos de grabación (grabadora Blu-ray Disc, grabadora de DVD, etc.): hasta 3 dispositivos
 - Dispositivos de reproducción (reproductor de Blu-ray Disc, reproductor de DVD, etc.): hasta 3 dispositivos (este sistema utiliza uno de ellos)
 - Dispositivos relacionados con sintonizadores: hasta 4 dispositivos
 - Sistema de audio (receptor/auricular): hasta 1 dispositivo (usado por este sistema)

“PRTCT”, “PUSH” y “POWER” parpadean de forma alternada en la pantalla del panel frontal.

- Presione  (alimentación) para apagar el sistema. Una vez que el indicador desaparezca, conecte el cable de alimentación de CA y asegúrese de que no haya nada obstruyendo los orificios de ventilación del sistema.

Aparecerá “BT TX” en la pantalla del panel frontal.

- Presione BLUETOOTH RX/TX en el control remoto para cambiar [Modo Bluetooth] a [Receptor]. Aparece “BT TX” si [Modo Bluetooth] está colocado en [Transmisor] (página 63). Cuando presione BLUETOOTH RX/TX en el control remoto, [Modo Bluetooth] cambia a [Receptor] y la entrada seleccionada aparece en la pantalla del panel frontal.

Los sensores del TV no funcionan correctamente.

- La unidad principal puede estar bloqueando algunos sensores (como el sensor de brillo), el receptor del control remoto del TV, el emisor de gafas 3D (transmisión infrarroja) de un TV 3D que admite el sistema de gafas 3D infrarrojas o la comunicación inalámbrica. Aleje la unidad principal del TV dentro de un rango que permita que esas partes funcionen correctamente. Para obtener información sobre la ubicación de los sensores y el receptor del control remoto, consulte Manual de instrucciones suministrado con el TV.

Las funciones inalámbricas (LAN inalámbrica, BLUETOOTH, o el subwoofer) son inestables.

- No coloque objetos metálicos que no sea un TV alrededor del sistema.

De repente se reproduce música con la que no está familiarizada.

- Es posible que se haya reproducido la música de muestra preinstalada. Presione INPUT en la unidad principal para detener la reproducción.

El sistema no funciona de manera adecuada.

- Puede que el sistema esté en modo demo. Para cancelar el modo demo, reinicie el sistema. Mantenga presionado  (alimentación) y VOL – en la unidad principal durante más de 5 segundos (página 79).

Cómo restaurar el sistema

Si el sistema no funciona correctamente, restaure el sistema de la siguiente manera:

- 1 Presione HOME.**
Aparecerá el menú de inicio en la pantalla del TV.
- 2 Seleccione  [Configurar] en el menú de inicio.**
Aparecerá la visualización de la configuración en la pantalla del TV.
- 3 Seleccione [Restaurar] - [Restaurar a los valores predeterminados en fábrica].**
- 4 Seleccione el elemento del menú que desee restaurar.**
- 5 Seleccione [Iniciar].**

Para cancelar la restauración

Seleccione [Cancelar] en el paso 5.

Si no puede ejecutar el proceso de reinicio utilizando el Menú de inicio

Mantenga presionado  (alimentación) y VOL - en la unidad principal durante más de 5 segundos.
Las configuraciones vuelven a su estado inicial.

Nota

Al restaurar el sistema, se puede perder el enlace con el subwoofer. En este caso, realice lo siguiente: "Cómo realizar la conexión inalámbrica del subwoofer (LINK)" (página 53).

Especificaciones

Barra parlante (SA-CT800)

Sección del amplificador

Modelos de EE. UU.:

POTENCIA DE SALIDA Y DISTORSIÓN

ARMÓNICA TOTAL:

(FTC)

Frontal IZQ + Frontal DER:

Con cargas de 4 ohms, ambos canales impulsados, de 200 Hz - 20.000 Hz; potencia nominal de 35 W RMS mínimo por canal, no más del 1 % de distorsión armónica total de 250 mW para la salida nominal.

POTENCIA DE SALIDA (referencia)

Bloques del altavoz frontal IZQ/frONTAL DER: 110 W (por canal a 4 ohms, 1 kHz)

Modelos canadienses:

POTENCIA DE SALIDA (nominal)

Frontal IZQ + Frontal DER: 60 W + 60 W (a 4 ohms, 1 kHz, 1% THD)

POTENCIA DE SALIDA (referencia)

Bloques del altavoz frontal IZQ/frONTAL DER: 110 W (por canal a 4 ohms, 1 kHz)

Entradas

HDMI IN 1/2/3*

ANALOG IN

TV IN (OPTICAL)

Salidas

HDMI OUT (TV (ARC))*

- * Las tomas HDMI IN 1/2/3 y HDMI OUT (TV (ARC)) admiten el protocolo HDCP 2.2. HDCP 2.2 es una tecnología de protección de derechos de autor recientemente mejorada para proteger contenido como películas 4K.

Sección HDMI

Conector

tipo A (19 terminales)

Sección USB

Puerto USB (USB):

Tipo A (para conectar memoria USB)

Sección LAN

Terminal LAN(100)

Terminal 100BASE-TX

Sección de LAN inalámbrica

Sistema de comunicación

IEEE 802.11 a/b/g/n

Banda de frecuencia

2,4 GHz, 5 GHz

Sección BLUETOOTH

Sistema de comunicación

Especificación de BLUETOOTH versión 4.1

Salida

Especificación de BLUETOOTH potencia clase 1

Rango de comunicación máximo

Campo visual de apróx. 30 m¹⁾

Cantidad máxima de dispositivos para registrar

9 dispositivos

Banda de frecuencia

Banda de 2,4 GHz (2,4 GHz - 2,4835 GHz)

Método de modulación

FHSS (Freq Hopping Spread Spectrum)

Perfiles BLUETOOTH compatibles²⁾

A2DP 1.2 (Advanced Audio Distribution Profile)

AVRCP 1.5 (Audio Video Remote Control Profile)

Codecs compatibles³⁾

SBC⁴⁾, AAC⁵⁾, LDAC

Rango de transmisión (A2DP)

20 Hz - 40.000 Hz (Frecuencia LDAC de muestreo 96 kHz con transmisión de 990 kbps)

20 Hz - 20.000 Hz (Frecuencia de muestreo de 44,1 kHz)

- 1) El rango real variará dependiendo de los factores como obstáculos entre los dispositivos, campos magnéticos alrededor de un horno de microondas, electricidad estática, uso de teléfonos inalámbricos, sensibilidad de recepción, sistema operativo, aplicaciones de software, etc.
- 2) Los perfiles BLUETOOTH estándar indican el propósito de la comunicación de BLUETOOTH entre dispositivos.
- 3) Codec: compresión de señal de audio y formato de conversión
- 4) Abreviatura de Codec de subbandas
- 5) Abreviatura de codificación avanzada de audio

Sección del bloque de altavoces delantero IQZ/delantero DER

Sistema de altavoces

Sistema de altavoces de rango completo, suspensión acústica

Altavoz

60 mm (2 3/8 pulgadas) de tipo cónico

Generalidades

Requisitos de energía

120 V CA, 60 Hz

Consumo de energía

Encendido: 42 W

Para obtener detalles sobre el consumo de energía en modo de espera, consulte "Consumo de energía al establecer el valor para cada modo de espera" (página 82).

Dimensiones* (aprox.) (ancho/alto/profundidad)

1.030 mm × 52 mm × 126 mm

(40 5/8 pulgadas × 2 1/8 pulgadas × 5 pulgadas)

(sin soportes de montaje de pared)

1.030 mm × 120 mm × 68,5 mm

(40 5/8 pulgadas × 4 3/4 pulgadas × 2 3/4 pulgadas)

(con soportes de montaje de pared)

1.030 mm × 62 mm × 126 mm

(40 5/8 pulgadas × 2 1/2 pulgadas × 5 pulgadas)

(con pies)

*No se incluye la parte saliente

Masa (aprox.)

2,8 kg (6 libras 2 3/4 onzas)

Compatible con los modelos iPhone/iPod

Los modelos de iPhone/iPod compatibles son los siguientes. Actualice su iPhone/iPod con el software más reciente antes de usarlo con el sistema.

Fabricado para:

iPhone 7/iPhone 7 Plus/iPhone SE/

iPhone 6s/iPhone 6s Plus/iPhone 6/

iPhone 6 Plus/iPhone 5s/iPhone 5c/

iPhone 5/iPhone 4s

iPod touch (6.^a generación)/iPod touch

(5.^a generación)

Subwoofer (SA-WCT800)

POTENCIA DE SALIDA (referencia)

130 W (a 4 ohms, 80 Hz)

Sistema de altavoces

Sistema de altavoces del subwoofer, recinto acústico reflector de bajos

Altavoz

160 mm (6 3/8 pulgadas) de tipo cónico

Requisitos de energía

120 V CA, 60 Hz

Consumo de energía

Encendido: 25 W

Modo de espera: 0,5 W o menos

Dimensiones (aprox.) (ancho/alto/profundo)

190 mm × 382 mm × 386 mm

(7 1/2 pulgadas × 15 1/8 pulgadas ×

15 1/4 pulgadas) (sin incluir la parte saliente)

Masa (aprox.)

7,8 kg (17 libras 3 1/8 onzas)

Sección de transmisión/recepción inalámbrica

Sistema de comunicación

Especificación de sonido inalámbrico versión 2.0

Banda de frecuencia

de 2,4 GHz (2,4000 GHz - 2,4835 GHz)

Método de modulación

Pi/4 DQPSK

El diseño y las especificaciones están sujetos a cambios sin previo aviso.

Consumo de energía al establecer el valor para cada modo de espera

Modo de espera	Ajuste predeterminado	Valor de ajuste		
		[No]	[Activar]/[No] ¹⁾	[Activar]/[No] ¹⁾
[Modo de espera Bluetooth] (página 64)	[Activar]	[No]	[Activar]/[No] ¹⁾	[Activar]/[No] ¹⁾
[Inicio Remoto] (página 67)	[No]	[No]	[Activar]	[Activar]/[No] ¹⁾
[Inicio rápido/Red en espera] (página 65)	[No]	[No]	[No]	[Activar]
El consumo de energía	Menor a 2 W	Menor a 0,5 W	Menor a 3 W	Menor a 7 W²⁾

1) El consumo de energía es el mismo para [Activar] o [No].

2) Todos los puertos de red alámbrica conectados, todos los puertos de red inalámbricas activados.

Tipos de archivos de audio reproducibles

Codec	Extensión
MP3 (MPEG-1 Audio Layer III)¹⁾	.mp3
AAC/HE-AAC^{1),2)}	.m4a, .aac ³⁾ , .mp4, .3gp
WMA9 estándar²⁾	.wma
WMA10 Pro⁴⁾	.wma
LPCM¹⁾	.wav
FLAC²⁾	.flac, .fla
Dolby Digital^{1),3)}	.ac3
DSF²⁾	.dsf
DSDIFF^{2),5)}	.dff
AIFF²⁾	.aiff, .aif
ALAC²⁾	.m4a
Vorbis	.ogg
Monkey's Audio	.ape

- 1) El sistema puede reproducir archivos ".mka". Estos archivos no se pueden reproducir en un servidor de red doméstica.
- 2) Es posible que el sistema no reproduzca este formato de archivo en un servidor de red doméstica.
- 3) El sistema no reproduce este formato de archivo en un servidor de red doméstica.
- 4) El sistema no reproduce archivos Lossless codificados.
- 5) El sistema no reproduce archivos codificados DST.

Notas

- Es posible que algunos archivos no se reproduzcan dependiendo del formato de archivo, la codificación del archivo, la condición de grabación o la condición del servidor de red doméstica.
- Es posible que algunos archivos editados en una computadora personal no se puedan reproducir.

- Es posible que el avance y el retroceso rápido no estén disponibles con algunos archivos.
- El sistema no reproduce archivos codificados tal como DRM.
- El sistema puede reconocer los siguientes archivos o carpetas en dispositivos USB:
 - hasta carpetas en la 9va capa (incluyendo la carpeta raíz)
 - hasta 500 archivos/carpetas en una sola capa
- El sistema puede reconocer los siguientes archivos o carpetas almacenadas en el servidor de red doméstica:
 - hasta carpetas en la 19va capa
 - hasta 999 archivos/carpetas en una sola capa
- Es posible que algunos dispositivos USB no funcionen con este sistema.
- El sistema puede reconocer dispositivos clase de almacenamiento masivo (MSC) (como memoria flash o un HDD) y teclados de 101 teclas.

Formatos de entrada de audio soportados

Este sistema soporta los siguientes formatos de audio.

Formato	Función	
	"HDMI1" "HDMI2" "HDMI3"	"TV" (DIGITAL IN)
LPCM 2ch	○	○
LPCM 5.1ch	○	-
LPCM 7.1ch	○	-
Dolby Digital	○	○
Dolby TrueHD, Dolby Digital Plus	○	-
DTS	○	○
DTS-ES Discrete 6.1, DTS-ES Matrix 6.1	○	○
DTS96/24	○	○
DTS-HD High Resolution Audio	○	-
DTS-HD Master Audio	○	-
DTS-HD LBR	○	-
DSD	○	-

○: formato compatible.

-: formato no compatible.

Nota

Las tomas HDMI IN 1/2/3 no aceptan un formato de audio que contiene protecciones contra copia tal como Super Audio CD o DVD-Audio.

Formatos de vídeo HDMI admitidos

Este sistema soporta los siguientes formatos de vídeo:

Resolución	Tasa del cuadro	3D	Espacio de color	Profundidad del color	Ajuste de [Formato de señal HDMI]
4K 4096 × 2160p 3840 × 2160p	50/59,94/60 Hz ¹⁾	–	RGB 4:4:4 YCbCr 4:4:4	8 bit	[Formato mejorado] ²⁾
		–	YCbCr 4:2:2	8/10/12 bit	
		–	YCbCr 4:2:0	10/12 bit	
	23,98/24/25/29,97/ 30 Hz ¹⁾	–	RGB 4:4:4 YCbCr 4:4:4	10/12 bit	
4K 4096 × 2160p 3840 × 2160p	50/59,94/60 Hz ¹⁾	–	YCbCr 4:2:0	8 bit	[Formato estándar] ³⁾
	23,98/24/25/29,97/30 Hz	–	RGB 4:4:4 YCbCr 4:4:4	8 bit	
		–	YCbCr 4:2:2	8/10/12 bit	
1920 × 1080p	50/59,94/60 Hz	○	RGB 4:4:4 YCbCr 4:4:4 YCbCr 4:2:2	8/10/12 bit	[Formato estándar] ³⁾
	23,98/24/25/29,97/30 Hz	◐			
1920 × 1080i	50/59,94/60 Hz	◑			
	1280 × 720p	50/59,94/60 Hz			
23,98/24/29,97/30 Hz		◓			
720 × 480p	59,94/60 Hz	–			
720 × 576p	50 Hz	–			
640 × 480p	59,94/60 Hz	–			

○: Compatible con señal 3D en formato Side-by-Side (Half) y Over-Under (Top-and-Bottom)

◐: Compatible con señal 3D en formato Frame packing, Side-by-Side (Half) y Over-Under (Top-and-Bottom)

- 1) Los botones OPTIONS y DISPLAY no funcionan y la Visualización en pantalla (OSD) del sistema no aparece.
- 2) Utilice de un Cable HDMI de alta velocidad de primera calidad con Ethernet que soporte 18Gbps.
- 3) Utilice un Cable HDMI de alta velocidad de primera calidad con Ethernet o un Cable HDMI de alta velocidad Sony con Ethernet con el logotipo que indica el tipo de cable.

Notas sobre la toma HDMI y las conexiones HDMI

- Utilice un cable autorizado para HDMI.
- No se recomienda el uso de un cable de conversión HDMI-DVI.
- El dispositivo conectado puede anular las señales de audio (frecuencia de muestreo, longitud de bits, etc.) transmitidas desde una toma HDMI.
- El sonido puede interrumpirse si se cambia la frecuencia de muestreo o la cantidad de canales de señales de salida de audio del dispositivo de reproducción.
- Cuando se selecciona la entrada [TV], las señales de vídeo que pasan a través de una de las últimas tomas HDMI IN 1/2/3 seleccionadas salen por la toma HDMI OUT (ARC).
- Este sistema es compatible con "TRILUMINOS".
- Todas las tomas HDMI IN y HDMI OUT admiten un ancho de banda de hasta 18Gbps, HDCP 2.2¹⁾, amplios espacios de color BT.2020²⁾, y una conexión de contenidos HDR (High Dynamic Range)³⁾.
 - ¹⁾ HDCP 2.2 es una tecnología de protección de derechos de autor recientemente mejorada para proteger contenido como películas 4K.
 - ²⁾ El espacio de color BT.2020 es un nuevo estándar de color más amplio definido por sistemas de televisión de ultra alta definición.
 - ³⁾ HDR es un formato de vídeo emergente que puede mostrar un rango más amplio de niveles de brillo.

Comunicación por BLUETOOTH

- Los dispositivos BLUETOOTH deben utilizarse dentro de aproximadamente 10 metros (33 pies) (distancia sin obstrucciones) uno del otro. El rango de comunicación efectiva se puede reducir en las siguientes condiciones.
 - Cuando una persona, objeto metálico, pared u otra obstrucción esté entre los dispositivos con una conexión BLUETOOTH
 - Ubicaciones donde está instalada una LAN inalámbrica
 - Alrededor de hornos de microondas que estén en uso
 - Ubicaciones donde hay otras ondas electromagnéticas
- Los dispositivos BLUETOOTH y las LAN inalámbricas (IEEE 802.11 b/g/n) utilizan la misma banda de frecuencia (2,4 GHz). Cuando utilice su dispositivo BLUETOOTH cerca de un dispositivo con capacidad de LAN inalámbrica, es posible que ocurra interferencia electromagnética. Esto podría ocasionar tasas de transferencia de datos bajas, ruido o incapacidad para conectarse. Si esto llegara a suceder, intente los siguientes remedios:
 - Use este sistema al menos a 10 metros (33 pies) retirado del dispositivo de LAN inalámbrica.
 - Apague la energía al dispositivo de la LAN inalámbrica cuando utilice su dispositivo BLUETOOTH dentro de los 10 metros (33 pies).
 - Instale este sistema y el dispositivo BLUETOOTH tan cerca uno del otro como sea posible.
- La transmisión de las ondas de radio de este sistema puede interferir con la operación de algunos dispositivos médicos. Puesto que esta interferencia puede ocasionar fallas, siempre apague la energía de este sistema y del dispositivo BLUETOOTH en las siguientes ubicaciones:

- En hospitales, trenes, aeronaves, gasolineras y en cualquier lugar donde haya gases inflamables
 - Cerca de puertas automáticas o alarmas de incendio
- Este sistema soporta funciones de seguridad que cumplen con la especificación BLUETOOTH para garantizar una conexión segura durante la comunicación utilizando tecnología BLUETOOTH. Sin embargo, esta seguridad puede ser insuficiente dependiendo del contenido de configuración y de otros factores, por lo que siempre tenga cuidado cuando realice comunicaciones utilizando tecnología BLUETOOTH.
 - Sony no puede ser responsabilizado de ninguna manera por daños u otras pérdidas que resulten por las fugas de información durante la comunicación utilizando tecnología BLUETOOTH.
 - La comunicación BLUETOOTH no está necesariamente garantizada con todos los dispositivos BLUETOOTH que tengan el mismo perfil que este sistema.
 - Los dispositivos BLUETOOTH conectados con este sistema deben cumplir con la especificación BLUETOOTH recomendada por Bluetooth SIG, Inc., y deben estar certificados para cumplimiento. Sin embargo, incluso cuando un dispositivo cumple con la especificación BLUETOOTH, puede haber casos donde las características o especificaciones del dispositivo BLUETOOTH hagan imposible la conexión o conlleven a diferentes métodos de control, visualización o funcionamiento.
 - Es posible que ocurra ruido o que el audio se corte dependiendo del dispositivo BLUETOOTH conectado con este sistema, el entorno de las comunicaciones o las condiciones circundantes.

Si tiene preguntas o problemas relacionados con su sistema, consulte a su distribuidor Sony más cercano.

CONTRATO DE LICENCIA DE USUARIO FINAL

IMPORTANTE:

LEA ATENTAMENTE EL PRESENTE CONTRATO DE LICENCIA DE USUARIO FINAL (END USER LICENSE AGREEMENT – “EULA”) ANTES DE UTILIZAR EL SOFTWARE. AL UTILIZARLO, ESTARÁ ACEPTANDO LOS TÉRMINOS Y CONDICIONES DEL EULA. SI NO ACEPTA LOS TÉRMINOS Y CONDICIONES DE ESTE EULA, NO PODRÁ UTILIZAR EL SOFTWARE.

Este EULA constituye un contrato legal entre Ud. y Sony Corporation (“SONY”). Este EULA rige sus derechos y obligaciones con respecto al software SONY de SONY y/o de sus terceros licenciantes (incluyendo las filiales de SONY) y sus respectivas filiales (conjuntamente, los “TERCEROS PROVEEDORES”), junto con todas las actualizaciones/nuevas versiones facilitadas por SONY, toda la documentación impresa, online o electrónica relativa al software, y todos los archivos de datos creados mediante el funcionamiento de dicho software (conjuntamente, el “SOFTWARE”). Sin perjuicio de lo anteriormente dispuesto, todo programa de software incluido en el SOFTWARE que tenga un contrato de licencia de usuario final aparte (incluyendo, sin limitación alguna, la Licencia Pública General de GNU (GNU General Public License), la Licencia Pública General Reducida de GNU (GNU Lesser General Public License) y la Licencia Pública General para Bibliotecas de GNU (GNU Library General Public License) se regirá por dicho otro contrato de licencia de usuario final aparte en sustitución de los términos y condiciones de este EULA en

la medida de lo estipulado por el contrato de licencia de usuario final en cuestión (el “SOFTWARE EXCLUIDO”).

LICENCIA DE SOFTWARE

El SOFTWARE se otorga bajo licencia, no se vende. El SOFTWARE está protegido por derechos de autor y por todos los tratados internacionales y demás leyes de propiedad intelectual.

DERECHOS DE AUTOR

Todos los derechos y la titularidad sobre el SOFTWARE (incluyendo, sin limitación alguna, cualesquiera imágenes, fotografías, animaciones, video, audio, música, texto y “applets” incorporados en el SOFTWARE) pertenecen a SONY o a uno o varios de los TERCEROS PROVEEDORES.

OTORGAMIENTO DE LICENCIA

SONY le otorga una licencia limitada de uso del SOFTWARE exclusivamente en relación con su dispositivo compatible (“DISPOSITIVO”) y únicamente para su uso personal y no comercial. SONY y los TERCEROS PROVEEDORES se reservan expresamente todos los derechos, la plena titularidad y los intereses (incluyendo, sin limitación alguna, todos los derechos de propiedad intelectual) sobre el SOFTWARE que este EULA no le otorgue de forma específica.

REQUISITOS Y LIMITACIONES

Ud. no podrá copiar, publicar, adaptar, redistribuir, intentar descifrar el código fuente, modificar, realizar trabajos de ingeniería inversa, descompilar o desensamblar ningún SOFTWARE, total o parcialmente, o crear trabajos derivados del SOFTWARE, salvo que dichos trabajos derivados sean facilitados intencionadamente por el SOFTWARE. No podrá modificar o alterar las funciones de gestión de los

derechos digitales del SOFTWARE. No podrá eludir, modificar, anular o evitar ninguna de las funciones y protecciones del SOFTWARE ni ningún mecanismo operativamente vinculado al SOFTWARE. No podrá separar ningún componente individual del SOFTWARE para ser utilizado en más de un DISPOSITIVO salvo que SONY así lo autorice expresamente. No podrá suprimir, alterar, ocultar o eliminar ninguna de las marcas y advertencias del SOFTWARE. No podrá compartir, distribuir, alquilar, arrendar, sublicenciar, ceder, transferir o vender el SOFTWARE. El software, los servicios de red y el resto de productos distintos del SOFTWARE de los que depende el funcionamiento del SOFTWARE podrán dejar de prestarse o comercializarse a elección exclusiva de los proveedores (proveedores de software, proveedores de servicio o SONY). Ni SONY ni los mencionados proveedores garantizan que el SOFTWARE, los servicios de red, los contenidos y el resto de productos seguirán estando disponibles o que funcionarán sin interrupciones o modificaciones.

UTILIZACIÓN DEL SOFTWARE CON MATERIALES PROTEGIDOS POR DERECHOS DE AUTOR

Es posible que el SOFTWARE le permita visualizar, almacenar, procesar y/o utilizar contenido creado por Ud. y/o por otros terceros. Dicho contenido podrá estar protegido por derechos de autor y por leyes y/o acuerdos en materia de propiedad intelectual. Ud. se obliga a utilizar el SOFTWARE únicamente de conformidad con las leyes y los acuerdos que sean de aplicación a dicho contenido. Ud. reconoce y acepta que SONY podrá adoptar las medidas oportunas para proteger los derechos de autor del contenido almacenado, procesado o

utilizado por el SOFTWARE. Dichas medidas incluirán a título enunciativo, que no limitativo, la determinación de la frecuencia de realización de copias de seguridad y restauración mediante determinadas características del SOFTWARE, la negativa a aceptar su solicitud para permitir la restauración de datos, y la resolución del presente EULA en caso de que Ud. utilice el SOFTWARE de forma ilícita.

SERVICIOS DE CONTENIDO

EL SOFTWARE PUEDE HABER SIDO DISEÑADO PARA SER UTILIZADO CON EL CONTENIDO DISPONIBLE A TRAVÉS DE UNO O VARIOS SERVICIOS DE CONTENIDO ("SERVICIO DE CONTENIDO"). EL USO DEL SERVICIO Y DEL CORRESPONDIENTE CONTENIDO ESTÁ SUJETO A LOS TÉRMINOS Y CONDICIONES DE SERVICIO DE ESE SERVICIO DE CONTENIDO. SI NO ACEPTA ESOS TÉRMINOS Y CONDICIONES, SU UTILIZACIÓN DEL SOFTWARE QUEDARÁ LIMITADA. Ud. reconoce y acepta que determinados contenidos y servicios disponibles a través del SOFTWARE podrán ser proporcionados por otros terceros sobre los que SONY no tiene ningún tipo de control. EL USO DE LOS SERVICIOS DE CONTENIDO EXIGE CONEXIÓN A INTERNET. LOS SERVICIOS DE CONTENIDO PODRÁN DEJAR DE PRESTARSE EN CUALQUIER MOMENTO.

CONEXIÓN A INTERNET Y SERVICIOS DE TERCEROS

Ud. reconoce y acepta que el acceso a determinadas prestaciones del SOFTWARE podrá exigir conexión a Internet de la que Ud. será el único responsable. Asimismo, será enteramente responsable del pago a terceros de las tarifas relativas a su conexión a Internet incluyendo, sin limitación alguna, las tarifas de los proveedores de Internet o de tiempo de

uso. El funcionamiento del SOFTWARE podrá quedar limitado o restringido en función de las capacidades, el ancho de banda o las limitaciones técnicas de su conexión y servicio de Internet. El suministro, la calidad y la seguridad de dicha conexión a Internet son responsabilidad exclusiva del tercero que preste dicho servicio.

EXPORTACIÓN Y OTRA NORMATIVA

Ud. se obliga a cumplir con todas las normativas y restricciones en materia de exportación y reexportación que resulten de aplicación en la región o país donde Ud. reside, y se obliga asimismo a no transferir el SOFTWARE (o autorizar su transferencia) a un país prohibido o en contravención de lo estipulado por dichas normativas y restricciones.

ACTIVIDADES DE ALTO RIESGO

El SOFTWARE no es infalible ni ha sido diseñado, fabricado o concebido para ser utilizado o revendido como equipo de control on-line en entornos peligrosos que requieran un funcionamiento a prueba de fallos, como en instalaciones nucleares, sistemas de navegación o comunicación aérea, sistemas de control del tráfico aéreo, equipos de soporte vital directo o sistemas armamentísticos, en los que el fallo del SOFTWARE podría provocar muertes, daños personales o graves daños materiales o medioambientales (las "ACTIVIDADES DE ALTO RIESGO"). SONY, y todos y cada uno de los TERCEROS PROVEEDORES y sus respectivas filiales excluyen específicamente cualquier garantía, obligación o condición, expresa o implícita, sobre la idoneidad del SOFTWARE para el desarrollo de ACTIVIDADES DE ALTO RIESGO.

EXCLUSIÓN DE GARANTÍAS SOBRE EL SOFTWARE

Ud. reconoce y acepta que la utilización del SOFTWARE será por su cuenta y riesgo exclusivamente y que Ud. será el responsable de su uso. El SOFTWARE se proporciona "TAL CUAL," sin garantías, obligaciones o condiciones de ningún tipo.

SONY Y TODOS Y CADA UNO DE LOS TERCEROS PROVEEDORES (a los efectos de esta Cláusula, SONY y los TERCEROS PROVEEDORES se denominarán conjuntamente "SONY") EXCLUYEN EXPRESAMENTE TODAS LAS GARANTÍAS, OBLIGACIONES O CONDICIONES, EXPRESAS O IMPLÍCITAS, INCLUYENDO, SIN LIMITACIÓN ALGUNA, LAS GARANTÍAS IMPLÍCITAS DE COMERCIABILIDAD, NO INFRACCIÓN Y ADECUACIÓN A UN FIN CONCRETO. SONY NO GARANTIZA NI ESTABLECE NINGÚN TIPO DE CONDICIÓN O MANIFESTACIÓN EN EL SENTIDO DE QUE (A) LAS FUNCIONES CONTENIDAS EN EL SOFTWARE SE AJUSTARÁN A SUS REQUISITOS O SERÁN ACTUALIZADAS, (B) EL SOFTWARE FUNCIONARÁ CORRECTAMENTE, ESTARÁ LIBRE DE ERRORES O SUS POSIBLES FALLOS SERÁN CORREGIDOS, (C) EL SOFTWARE NO DAÑARÁ NINGÚN OTRO SOFTWARE, HARDWARE O DATOS, (D) EL SOFTWARE, LOS SERVICIOS DE RED (INCLUYENDO INTERNET) O LOS PRODUCTOS (DISTINTOS DEL SOFTWARE) DE LOS QUE DEPENDE EL FUNCIONAMIENTO DEL SOFTWARE SEGUIRÁN ESTANDO DISPONIBLES, O NO EXPERIMENTARÁN INTERRUPCIONES O MODIFICACIONES, Y (E), CON RESPECTO AL USO O A LOS RESULTADOS DEL USO DEL SOFTWARE, SONY NO GARANTIZA NI ESTABLECE NINGÚN TIPO DE CONDICIÓN O MANIFESTACIÓN EN CUANTO A SU

EXACTITUD, PRECISIÓN, FIABILIDAD O CUALQUIER OTRO ASPECTO.

NINGUNA INFORMACIÓN O INDICACIÓN FACILITADA VERBALMENTE O POR ESCRITO POR SONY O POR UN REPRESENTANTE AUTORIZADO DE SONY SERÁ CONSTITUTIVA DE UNA GARANTÍA, OBLIGACIÓN O CONDICIÓN NI AMPLIARÁ EN MODO ALGUNO EL ÁMBITO DE APLICACIÓN DE ESTA GARANTÍA. EN CASO DE QUE EL SOFTWARE RESULTE DEFECTUOSO, UD. ASUMIRÁ EL COSTE ÍNTEGRO DE TODOS LOS TRABAJOS DE REVISIÓN, REPARACIÓN O SUBSANACIÓN QUE RESULTEN NECESARIOS. ALGUNAS JURISDICCIONES NO PERMITEN LA EXCLUSIÓN DE GARANTÍAS IMPLÍCITAS, POR LO QUE ESTAS EXCLUSIONES PODRÍAN NO SERLE DE APLICACIÓN.

LIMITACIÓN DE RESPONSABILIDAD

NI SONY NI NINGUNO DE LOS TERCEROS PROVEEDORES (a los efectos de esta Cláusula, SONY y los TERCEROS PROVEEDORES se denominarán conjuntamente "SONY") SERÁN RESPONSABLES POR CUALESQUIERA DAÑOS DERIVADOS O EMERGENTES QUE PUEDAN RESULTAR DE LA INFRACCIÓN DE CUALQUIER GARANTÍA EXPRESA O IMPLÍCITA, DE CUALQUIER INCUMPLIMIENTO CONTRACTUAL O NEGLIGENCIA, O EN APLICACIÓN DEL PRINCIPIO DE RESPONSABILIDAD OBJETIVA O DE CUALQUIER OTRO PRINCIPIO JURÍDICO EN RELACIÓN CON EL SOFTWARE, INCLUYENDO, SIN LIMITACIÓN ALGUNA, CUALESQUIERA DAÑOS DERIVADOS DE PÉRDIDA DE BENEFICIOS, PÉRDIDA DE INGRESOS, PÉRDIDA DE DATOS, PÉRDIDA DE UTILIZACIÓN DEL SOFTWARE O CUALQUIER HARDWARE RELACIONADO, TIEMPO DE INACTIVIDAD Y TIEMPO DEL USUARIO, AUN CUANDO SE HAYA

ADVERTIDO DE LA POSIBILIDAD DE QUE SE PRODUZCAN TALES DAÑOS. EN TODO CASO, LA RESPONSABILIDAD TOTAL DE SONY DERIVADA DE CUALQUIER DISPOSICIÓN DEL PRESENTE EULA ESTARÁ LIMITADA AL IMPORTE EFECTIVAMENTE ABONADO POR EL PRODUCTO. ALGUNAS JURISDICCIONES NO PERMITEN LA EXCLUSIÓN O LIMITACIÓN DE LA RESPONSABILIDAD POR DAÑOS DERIVADOS O EMERGENTES, POR LO QUE LA EXCLUSIÓN DISPUESTA ANTERIORMENTE PODRÍA NO SERLE DE APLICACIÓN.

FUNCIÓN DE ACTUALIZACIÓN AUTOMÁTICA

SONY o los TERCEROS PROVEEDORES podrán actualizar o modificar el SOFTWARE de forma automática para diversos fines como, a título enunciativo, el perfeccionamiento de funciones de seguridad, la corrección de errores y la mejora de funciones, tanto en el momento en que Ud. interactúe con los servidores de SONY o de dichos terceros como en cualquier otro momento. Dichas actualizaciones o modificaciones podrán eliminar o cambiar la naturaleza de las características u otros aspectos del SOFTWARE incluyendo, sin limitación alguna, las funciones que Ud. utilice habitualmente. Ud. reconoce y acepta que tales actividades podrán realizarse a elección exclusiva de SONY y que SONY podrá exigirle que instale o acepte totalmente tales actualizaciones o modificaciones para poder seguir utilizando el SOFTWARE. Cualquier actualización/modificación se considerará y constituirá parte integrante del SOFTWARE a los efectos del presente EULA. Al aceptar el presente EULA, Ud. presta su consentimiento para que se lleve a cabo dicha actualización/modificación.

ACUERDO COMPLETO, RENUNCIA Y NULIDAD PARCIAL

Este EULA junto con la política de privacidad de SONY, en la versión vigente de estos documentos en cada momento, constituyen el acuerdo completo entre Ud. y SONY con respecto al SOFTWARE. La omisión por parte de SONY en el ejercicio o exigencia de cualquier derecho o disposición de este EULA no constituirá una renuncia a dicho derecho o disposición. Si alguna disposición del presente EULA es declarada inválida o inaplicable, esa disposición se aplicará en la medida máxima de lo permitido por ley con el fin de mantener el espíritu de este EULA, y las disposiciones restantes permanecerán vigentes en todos sus términos.

LEY APLICABLE Y JURISDICCIÓN

La Convención de las Naciones Unidas sobre los Contratos de Compraventa Internacional de Mercaderías no será de aplicación a este EULA. El presente EULA se regirá por las leyes de Japón, sin remisión a las normas sobre conflictos de leyes. Los conflictos derivados de este EULA estarán sujetos a la jurisdicción exclusiva del Tribunal de Distrito de Tokio, Japón, y las partes acuerdan someterse a la jurisdicción de dicho tribunal.

ACCIONES LEGALES

Sin perjuicio de cualquier disposición en sentido contrario contenida en este EULA, Ud. reconoce y acepta que cualquier contravención o incumplimiento de este EULA por parte de Ud. ocasionará un daño irreparable a SONY, con respecto al cual sería insuficiente una indemnización monetaria. En consecuencia, Ud. acepta que SONY podrá solicitar las medidas judiciales y cautelares que considere necesarias o convenientes en tales

circunstancias. Asimismo, SONY podrá adoptar las medidas legales y técnicas que se precisen para evitar cualquier contravención de este EULA y/o velar por su cumplimiento incluyendo, sin limitación alguna, el cese inmediato de su uso del SOFTWARE si SONY considera, a su elección exclusiva, que Ud. está infringiendo o pretende infringir este EULA. Estas acciones legales son adicionales a cualesquiera otras de las que SONY pueda disponer conforme a Derecho, en virtud de los principios de equidad o el contrato.

RESOLUCIÓN

Sin perjuicio del resto de derechos que le asisten, SONY podrá resolver este EULA si Ud. incumple cualquiera de sus términos y condiciones. En caso de producirse tal resolución, Ud. deberá dejar de utilizar el SOFTWARE y destruir todas sus copias.

MODIFICACIÓN

SONY SE RESERVA EL DERECHO A MODIFICAR LOS TÉRMINOS Y CONDICIONES DE ESTE EULA A SU ELECCIÓN EXCLUSIVA PUBLICANDO UN AVISO EN LA PÁGINA WEB DESIGNADA POR SONY, ENVIÁNDOLE UNA NOTIFICACIÓN A LA DIRECCIÓN DE E-MAIL QUE HAYA FACILITADO, COMUNICÁNDOSELO COMO PARTE DEL PROCESO A TRAVÉS DEL CUAL UD. OBTENGA NUEVAS VERSIONES/ ACTUALIZACIONES O POR CUALQUIER OTRA FORMA DE NOTIFICACIÓN LEGALMENTE PREVISTA. Si no está conforme con la modificación, deberá ponerse en contacto inmediatamente con SONY para recibir las instrucciones pertinentes. Si sigue utilizando el SOFTWARE tras la fecha de efectos de la correspondiente notificación, se entenderá que ha aceptado la modificación y que se obliga a su cumplimiento.

TERCEROS BENEFICIARIOS

Cada uno de los TERCEROS PROVEEDORES se considerará expresamente un tercero beneficiario de las disposiciones de este EULA relativas a su SOFTWARE y, en consecuencia, tendrá derecho a exigir su cumplimiento.

Si necesita cualquier aclaración con respecto al presente EULA, diríjase a SONY por escrito a través de la dirección de contacto de la región o país correspondiente.

Copyright © 2014 Sony Corporation.

Precauciones

Sobre seguridad

- Si algún objeto sólido o líquido cae dentro del sistema, desenchufe el sistema y haga que sea revisado por personal certificado antes de volverlo a poner en funcionamiento.
- No se pare sobre la unidad principal ni el subwoofer, ya que se puede caer y lastimarse, o provocar daños en el sistema.

En fuentes eléctricas

- Antes de operar el sistema, verifique que el voltaje de operación sea idéntico al suministro de energía local. El voltaje de operación se indica en la placa de identificación que se encuentra en la parte inferior de la unidad principal.
- Si no va a utilizar el sistema durante mucho tiempo, asegúrese de desconectar el sistema del tomacorriente de pared. Para desconectar el cable de alimentación de CA, agarre el enchufe; nunca jale del cable.
- Por razones de seguridad, una hoja del enchufe es más ancha que la otra, y solo se conectará al tomacorriente de pared en una sola posición. Si no puede insertar el enchufe totalmente en el tomacorriente, póngase en contacto con su distribuidor.
- El cable de alimentación de CA debe cambiarse solo en una tienda de servicio calificada.

Acumulación de calor

Aunque el sistema se calienta durante la operación, esto no es una falla. Si utiliza este sistema constantemente con volumen alto, la temperatura de las partes trasera e inferior del sistema se incrementará considerablemente. Para no quemarse, no toque el sistema.

Sobre la ubicación

- No coloque el sistema cerca de fuentes de calor o en un lugar expuesto a la luz directa del sol, polvo excesivo o golpes mecánicos.
- No coloque nada en la parte trasera de la unidad principal ni del subwoofer ya que podría bloquear los orificios de ventilación y provocar fallas.
- No coloque objetos metálicos que no sea un TV alrededor del sistema. Las funciones inalámbricas pueden ser inestables.
- Si el sistema se usa en combinación con un TV, una videograbadora o una pletina, es posible que se produzcan ruidos y que la calidad de la imagen se vea afectada. En tal caso, coloque el sistema lejos del TV, la videograbadora o la pletina.
- Tenga cuidado al colocar el sistema en una superficie que haya recibido algún tratamiento especial (encerado, engrasado, pulido, etc.), ya que es posible que la superficie se manche o decolore.
- Asegúrese de evitar posibles lesiones provocadas por las puntas de la unidad principal y el subwoofer.
- Mantenga un espacio de 3 cm o más debajo de la unidad principal cuando la cuelgue en una pared.
- Los altavoces de este sistema no tienen el tipo de protección magnética. No coloque tarjetas magnéticas en el sistema o cerca de él.

Sobre el funcionamiento

Antes de conectar otros dispositivos, asegúrese de apagar o desenchufar el sistema.

Casos de irregularidad de color en una pantalla de TV cercana

Es posible que se observen irregularidades de color en ciertos tipos de TV.

Si se observa irregularidad de color...

Apague el TV y luego vuelva a encenderlo después de 15 a 30 minutos.

Si se vuelve a observar irregularidad de color...

Coloque el sistema lejos del TV.

Sobre la limpieza

Limpie el sistema con un paño suave y seco. No utilice ningún tipo de esponja abrasiva, polvo quitagrasa ni solvente como alcohol o bencina.

Si tiene preguntas o problemas relacionados con su sistema, consulte a su distribuidor Sony más cercano.

Cláusula de exención de responsabilidad con respecto a servicios ofrecidos por terceros

Servicios de red, contenido y (sistema operativo y) software de este producto puede ser sujeto a términos y condiciones separados y cambiados, interrumpidos o descontinuados en cualquier momento y pueden requerir cargos, registro e información de tarjeta de crédito.

Notas sobre las actualizaciones

Este sistema le permite actualizar el software automáticamente cuando se conecta a Internet mediante una red inalámbrica o cableada.

Puede agregar funciones nuevas y usar el sistema con mayor comodidad y seguridad actualizando el sistema.

Si no desea actualizarlo automáticamente, puede inhabilitar la función usando SongPal instalado en su smartphone o tableta. Sin embargo, el sistema puede actualizar el software automáticamente por motivos tales como la seguridad, aún si esta función está inhabilitada. También puede actualizar el software usando el menú de ajustes cuando esta función está inhabilitada. Consulte "Cómo utilizar la pantalla de configuración" (página 61) para obtener más información.

Es posible que no pueda usar el sistema mientras se está actualizando el software.

Derechos de autor y marcas comerciales registradas

Este sistema incorpora Dolby* Digital y DTS** Digital Surround System.

* Fabricado bajo licencia de Dolby Laboratories.
Dolby y el símbolo de la doble D son marcas comerciales de Dolby Laboratories.

**Para patentes DTS, vea <http://patents.dts.com>. Fabricado bajo licencia de DTS Licensing Limited. DTS, DTS-HD, el símbolo, y DTS y el símbolo juntos son marcas comerciales registradas de DTS, Inc. © DTS, Inc. Todos los derechos reservados.

La marca de palabra BLUETOOTH® y sus logotipos son marcas comerciales registradas propiedad de Bluetooth SIG, Inc. y todo uso que Sony Corporation haga de dichas marcas está sujeto a una licencia. Otras marcas registradas y nombres comerciales son propiedad de sus respectivos propietarios.

Los términos HDMI y HDMI High-Definition Multimedia Interface, y el logotipo de HDMI son marcas comerciales o marcas comerciales registradas de HDMI Licensing Administrator, Inc. en los Estados Unidos y otros países.

N Mark es una marca comercial o una marca comercial registrada de NFC Forum, Inc. en los Estados Unidos y en otros países.

Android, Google, Google Play, Chromecast built-in y otras marcas y logotipos son marcas comerciales registradas de Google LLC.

Apple, iPhone, iPod y iPod touch son marcas comerciales de Apple Inc., registradas en Estados Unidos y otros países. App Store es una marca de servicio de Apple Inc.

El uso de la insignia Made for Apple significa que un accesorio ha sido diseñado para conectarse específicamente al producto o a los productos Apple identificados en la insignia, y ha sido certificado por el fabricante de que cumple las normas de rendimiento de Apple. Apple no se hace responsable por el funcionamiento de este dispositivo o su cumplimiento con normas de seguridad y regulatorias.

El logotipo de "BRAVIA" es una marca comercial de Sony Corporation.

"ClearAudio+" es una marca comercial de Sony Corporation.

WALKMAN® y el logotipo de WALKMAN® son marcas comerciales registradas de Sony Corporation.

"PlayStation" es una marca registrada o una marca registrada de Sony Interactive Entertainment Inc.

Tecnología de codificación de audio MPEG Layer-3 y patentes con licencia de Fraunhofer IIS y Thomson.

Windows Media es una marca comercial registrada o marca registrada de Microsoft Corporation en los Estados Unidos y/o en otros países.
Este producto está protegido por ciertos derechos de propiedad intelectual de Microsoft Corporation. El uso o distribución de dicha tecnología fuera de este producto está prohibido sin una licencia de Microsoft o de una subsidiaria autorizada de Microsoft.

Opera® Devices SDK de Opera Software ASA. Derechos de autor 1995-2016 Opera Software ASA. Todos los derechos reservados.



Wi-Fi®, Wi-Fi Protected Access® y Wi-Fi Alliance® son marcas comerciales registradas de Wi-Fi Alliance.

Wi-Fi CERTIFIED™, WPA™, WPA2™ y Wi-Fi Protected Setup™ son marcas registradas de Wi-Fi Alliance.

LDAC™ y el logotipo de LDAC son marcas comerciales de Sony Corporation. LDAC es una tecnología de codificación de audio desarrollada por Sony que permite la transmisión de contenidos de audio de alta resolución, incluso a través de una conexión BLUETOOTH. A diferencia de otras tecnologías de codificación compatibles con BLUETOOTH, como SBC, no aplica ningún tipo de conversión con reducción de la calidad a los contenidos de audio de alta resolución* y permite transmitir aproximadamente el triple de datos más** que otras tecnologías a través de una red inalámbrica BLUETOOTH y, además, con una calidad de sonido muy superior gracias a una codificación eficiente y a un sistema de creación de paquetes optimizado.

* Excepto contenidos con formato DSD

**En comparación con SBC (codificación de subbanda) al seleccionar una velocidad de bits de 990 kbps (96/48 kHz) o 909 kbps (88,2/44,1 kHz)

Este producto contiene software que está sujeto a la Licencia Pública General ("GPL") de GNU o la Licencia Pública General Reducida ("LGPL") de GNU. Estas establecen que los clientes tienen derecho a adquirir, modificar y redistribuir el código fuente de dicho software de acuerdo con los términos del GPL o el LGPL.

Para obtener detalles del GPL, LGPL y otras licencias de software, consulte [Información sobre la Licencia del Software] en [Ajustes del sistema] del menú de [Configurar] sobre el producto.

El código fuente para el software usado en este producto está sujeto a al GPL y LGPL y está disponible en la Web. Para descargar, acceda a lo siguiente:

URL:

<http://oss.sony.net/Products/Linux>

Note que Sony no puede responder ninguna pregunta respecto al contenido de este código fuente.

"DSEE" es una marca comercial de Sony Corporation.

DLNA™, el logotipo DLNA y DLNA CERTIFIED™ son marcas comerciales, marcas de servicio o marcas de certificación de la Digital Living Network Alliance.

"TRILUMINOS" y el logotipo de "TRILUMINOS" son marcas comerciales registradas de Sony Corporation.

Este producto incorpora el software Spotify que está sujeto a licencias de terceros que se encuentran aquí*:

<https://developer.spotify.com/esdk-third-party-licenses/>

Spotify y los logotipos de Spotify son marcas comerciales de Spotify Group.*

* Dependiendo del país y de la región, es posible que esta función no esté disponible.

Todas las demás marcas registradas son marcas registradas de sus respectivos propietarios.

Índice

A

Actualización 62
Actualización automática 66
Actualización de software 62
Ajuste Omit. ent. 67
Ajustes de actual. auto. 66
Ajustes de audio 63
Ajustes de Bluetooth 63
Ajustes de Internet 66
Ajustes de los altavoces 63
Ajustes de pantalla 62
Ajustes de red 66
Ajustes de servidor de conexión 66
Ajustes del sistema 65
Audio DRC 63
Audio Return Channel (ARC) 58, 65

B

Bluetooth Codec - AAC 64
Bluetooth Codec - LDAC 64
BT.2020 86

C

Calidad reprod. inalámb. 64
Conexión con subwoofer inalámbrico 65
Configuración fácil 67
Configuración HDMI 65
Control de acceso a la red hogareña 67
Control externo 67
Control para HDMI 57, 65
Control remoto 15

D

Diagnósticos de conexión a red 66
DSEE 63

E

Efecto de sonido 63
Estado de conexión de red 66

F

Formato de señal HDMI 22, 65, 85

Función de bloqueo para niños 55

H

HDCP 2.2 86
HDR 86

I

Idioma de OSD 65
Información del sistema 66
Información sobre la Licencia del Software 66
Iniciar información personal 67
Inicio rápido/Red en espera 57, 65
Inicio Remoto 57, 67

L

Lista de dispositivos 64

M

Modo Bluetooth 63
Modo de espera automático 66
Modo de espera Bluetooth 57, 64
Modo de espera hasta 57, 59, 65
Modo Entrada Audio de TV 65

N

NFC 40
Nombre dispositivo 66
Notif.de actualización de software 66

P

Permiso de acceso automático a la red hogareña 67
PRTCT 78

R

Red 24
Resolución de vídeo de salida 62
Restaurar 67, 79
Restaurar a los valores predeterminados en fábrica 67, 79

S

Salida audio 63
SongPal 45

Sonido de transmisión multiplex 55

Subwoofer 36, 53, 72

V

Video Directo 62

Y

YCbCr/RGB (HDMI) 62

Z

Zona horaria 66

