

ONKYO

INTEGRATED AMPLIFIER

A-9110

Instruction Manual

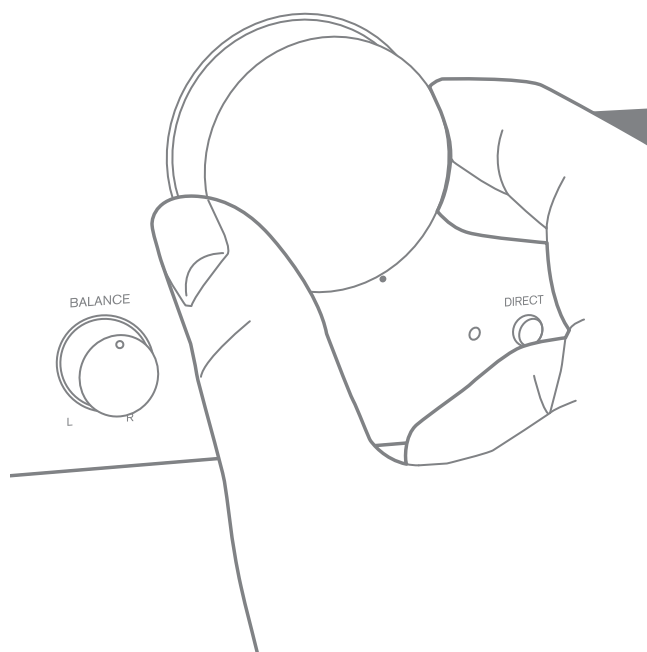

Before use

2

Preparations

9

Basic Operations

15

Others

19

Table of Contents

Before use

What's in the box 2

Safety Information 3

Part Names 5

Front Panel 5

Rear Panel 6

Remote Controller 7

Preparations

Connections 9

Connecting speakers 9

Connecting a Powered subwoofer 10

Connecting players (LINE IN connection) 10

Connecting players (Turntable connection) 11

Connecting with Onkyo RI Components 11

Power Cord Hookup..... 12

Setup 13

Remote controller preparations 13

Turn on the power of the unit 13

Speaker impedance settings 14

Basic Operations

Playback 15

Switching input and adjusting the volume 15

Subwoofer output settings 16

Using the Direct Function 17

Adjusting the sound quality and balance 17

Others

Useful functions 19

Setting auto standby 19

Troubleshooting 20

Specifications 22

What's in the box

1

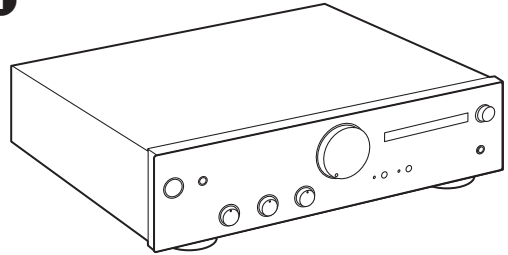

2

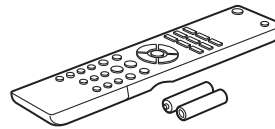

1. Main unit (1)
 2. Remote controller (RC-968S) (1), batteries (AAA/R03) (2)
- Instruction Manual (This document)

- Connect speakers with 4 Ω to 16 Ω impedance.
- The power cord must be connected only after all other cable connections are completed.
- We will not accept responsibility for damage arising from the connection of equipment manufactured by other companies.
- Specifications and appearance are subject to change without prior notice.

Safety Information



WARNING
RISK OF ELECTRIC SHOCK
DO NOT OPEN

AVIS
RISQUE DE CHOC ELECTRIQUE
NE PAS OUVRIR



The lightning flash with arrowhead symbol, within an equilateral triangle, is intended to alert the user to the presence of uninsulated "dangerous voltage" within the product's enclosure that may be of sufficient magnitude to constitute a risk of electric shock to persons.

The exclamation point within an equilateral triangle is intended to alert the user to the presence of important operating and maintenance (servicing) instructions in the literature accompanying the appliance.

CAUTION:
TO PREVENT THE RISK OF ELECTRIC SHOCK, DO NOT REMOVE COVER (OR BACK). NO USER-SERVICEABLE PARTS INSIDE. REFER SERVICING TO QUALIFIED SERVICE PERSONNEL.

WARNING

TO PREVENT THE RISK OF ELECTRIC SHOCK, DO NOT REMOVE COVER (OR BACK). NO USER-SERVICEABLE PARTS INSIDE. REFER SERVICING TO QUALIFIED SERVICE PERSONNEL.

This equipment is not waterproof. To prevent a fire or shock hazard, do not place any container filled with liquid near this equipment (such as a vase or flower pot) or expose it to dripping, splashing, rain or moisture.

To prevent a fire hazard, do not place any naked flame sources (such as a lighted candle) on the equipment.

Store small parts out of the reach of children and infants. If accidentally swallowed, contact a doctor immediately.

Slots and openings in the cabinet are provided for ventilation to ensure reliable operation of the product, and to protect it from overheating. To prevent fire hazard, the openings should never be blocked or covered with items (such as newspapers, tablecloths, curtains) or by operating the equipment on thick carpet or a bed.

Do not use or store batteries in direct sunlight or other excessively hot place, such as inside a car or near a heater. This can cause batteries to leak, overheat, explode or catch fire. It can also reduce the life or performance of batteries.

Risk of explosion if battery is replaced by an incorrect type. Risk of explosion if disposal of a battery into fire or a hot oven, or mechanically crushing or cutting of a battery.

Precautions

If you install the apparatus in a built-in installation, such as a bookcase or rack, ensure that there is adequate ventilation.

Leave 20 cm (8") of free space at the top and sides and 10 cm (4") at the rear. The rear edge of the shelf or board above the apparatus shall be set 10 cm (4") away from the rear panel or wall, creating a flue-like gap for warm air to escape.

Operating Environment

Operating environment temperature and humidity: +5 °C to +35 °C (+41 °F to +95 °F); less than 85 %RH (cooling vents not blocked)

Do not install this unit in a poorly ventilated area, or in locations exposed to high humidity or direct sunlight (or strong artificial light).

Important Notice

The model number and serial number of this equipment are on the rear or bottom. Record these numbers on your enclosed warranty card and keep in a safe place for future reference.

CAUTION

The power switch on this unit will not completely shut off all power from the AC outlet. Since the power cord serves as the main disconnect device for the unit, you will need to unplug it from the AC outlet to shut down all power. Therefore, make sure the unit has been installed so that the power cord can be easily unplugged from the AC outlet in case of an accident. To avoid fire hazard, the power cord should also be unplugged from the AC outlet when left unused for a long period of time (for example, when on vacation).

This product is for general household purposes. Any failure due to use for other than household purposes (such as long-term use for business purposes in a restaurant or use in a car or ship) and which requires repair will be charged for even during the warranty period.

Power-Cord Caution

Handle the power cord by the plug. Do not pull out the plug by tugging the cord and never touch the power cord when your hands are wet as this could cause a short circuit or electric shock. Do not place the unit, a piece of furniture, etc., on the power cord, or pinch the cord. Never make a knot in the cord or tie it with other cords. The power cords should be routed such that they are not likely to be stepped on. A damaged power cord can cause a fire or give you an electrical shock. Check the power cord once in a while. When you find it damaged, ask your nearest our authorized service center or your dealer for a replacement.

For European models

Information for users on collection and disposal of old equipment and used batteries

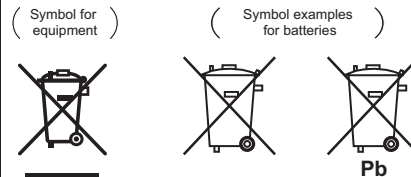

These symbols on the products, packaging, and/or accompanying documents mean that used electrical and electronic products and batteries should not be mixed with general household waste. For proper treatment, recovery and recycling of old products and used batteries, please take them to applicable collection points in accordance with your national legislation.

By disposing of these products and batteries correctly, you will help to save valuable resources and prevent any potential negative effects on human health and the environment which could otherwise arise from inappropriate waste handling.

For more information about collection and recycling of old products and batteries, please contact your local municipality, your waste disposal service or the point of sale where you purchased the items.

These symbols are only valid in the European Union.

For countries outside the European Union:

If you wish to discard these items, please contact your local authorities or dealer and ask for the correct method of disposal.

WEEE

<http://www.onkyo.com/manual/weee/weee.pdf>

For U.S. and Canadian Models

IMPORTANT SAFETY INSTRUCTIONS

- 1) Read these instructions.
- 2) Keep these instructions.
- 3) Heed all warnings.
- 4) Follow all instructions.
- 5) Do not use this apparatus near water.
- 6) Clean only with dry cloth.
- 7) Do not block any ventilation openings. Install in accordance with the manufacturer's instructions.
- 8) Do not install near any heat sources such as radiators, heat registers, stoves, or other apparatus (including amplifiers) that produce heat.
- 9) Do not defeat the safety purpose of the polarized or grounding-type plug. A polarized plug has two blades with one wider than the other. A grounding type plug has two blades and a third grounding prong. The wide blade or the third prong are provided for your safety. If the provided plug does not fit into your outlet, consult an electrician for replacement of the obsolete outlet.
- 10) Protect the power cord from being walked on or pinched particularly at plugs, convenience receptacles, and the point where they exit from the apparatus.
- 11) Only use attachments/accessories specified by the manufacturer.
- 12) Use only with the cart, stand, tripod, bracket, or table specified by the manufacturer, or sold with the apparatus. When a cart is used, use caution when moving the cart/apparatus combination to avoid injury from tip-over.

PORTABLE CART WARNING



- 13) Unplug this apparatus during lightning storms or when unused for long periods of time.
- 14) Refer all servicing to qualified service personnel. Servicing is required when the apparatus has been damaged in any way, such as power-supply cord or plug is damaged, liquid has been spilled or objects have fallen into the apparatus, the apparatus has been exposed to rain or moisture, does not operate normally, or has been dropped.

The Safety of Your Ears is in Your Hands

Get the most out of your equipment by playing it at a safe level - a level that lets the sound come through clearly without annoying blaring or distortion and, most importantly, without affecting your sensitive hearing. Sound can be deceiving. Over time, your hearing "comfort level" adapts to higher volumes of sound, so what sounds "normal" can actually be loud and harmful to your hearing. Guard against this by setting your equipment at a safe level BEFORE your hearing adapts.

Be Sure To Observe The Following Guidelines:

- Do not turn up the volume so high that you can't hear what's around you.
- Use caution or temporarily discontinue use in potentially hazardous situations.
- Do not use headphones while operating a motorized vehicle; the use of headphones may create a traffic hazard and is illegal in many areas.

Establish a Safe Level:

- Set your volume control at a low setting.
- Slowly increase the sound until you can hear it comfortably and clearly, without distortion.
- Once you have established a comfortable sound level, set the dial and leave it there.

When disposing of used batteries, please comply with governmental regulations or environmental public institution's rules that apply in your country/area.

For U.S. and Canadian Models

FEDERAL COMMUNICATIONS COMMISSION DECLARATION OF CONFORMITY

Product Name: Premain Amplifier

Model Number: A-9110

Responsible Party Name: Onkyo U.S.A. Corporation

Address: 18 PARK WAY, UPPER SADDLE RIVER, NEW JERSEY 07458, USA

Phone: 1-800-229-1687

This device complies with Part 15 of FCC Rules and Industry Canada licence-exempt RSS standard(s). Operation is subject to the following two conditions: (1) this device may not cause interference, and (2) this device must accept any interference, including interference that may cause undesired operation of this device.

Le présent appareil est conforme aux la partie 15 des règles de la FCC et CNR d'Industrie Canada applicables aux appareils radio exempts de licence. L'exploitation est autorisée aux deux conditions suivantes: (1) l'appareil ne doit pas produire de brouillage, et (2) l'utilisateur de l'appareil doit accepter tout brouillage radioélectrique subi, même si le brouillage est susceptible d'en compromettre le fonctionnement.

This device complies with following standard and class CAN ICES-3 B/ NMB-3 B

Changes or modifications not expressly approved by the party responsible for compliance could void the user's authority to operate the equipment.

NOTE: This equipment has been tested and found to comply with the limits for a Class B digital device, pursuant to Part 15 of the FCC Rules. These limits are designed to provide reasonable protection against harmful interference in a residential installation. This equipment generates, uses and can radiate radio frequency energy and, if not installed and used in accordance with the instructions, may cause interference to radio communications. However, there is no guarantee that interference will not occur in a particular installation. If this equipment does cause harmful interference to radio or television reception, which can be determined by turning the equipment off and on, the user is encouraged to try to correct the interference by one or more of the following measures:

- Reorient or relocate the receiving antenna.
- Increase the separation between the equipment and receiver.
- Connect the equipment into an outlet on a circuit different from that to which the receiver is connected.
- Consult the dealer or an experienced radio/TV technician for help.

Part Names

Front Panel

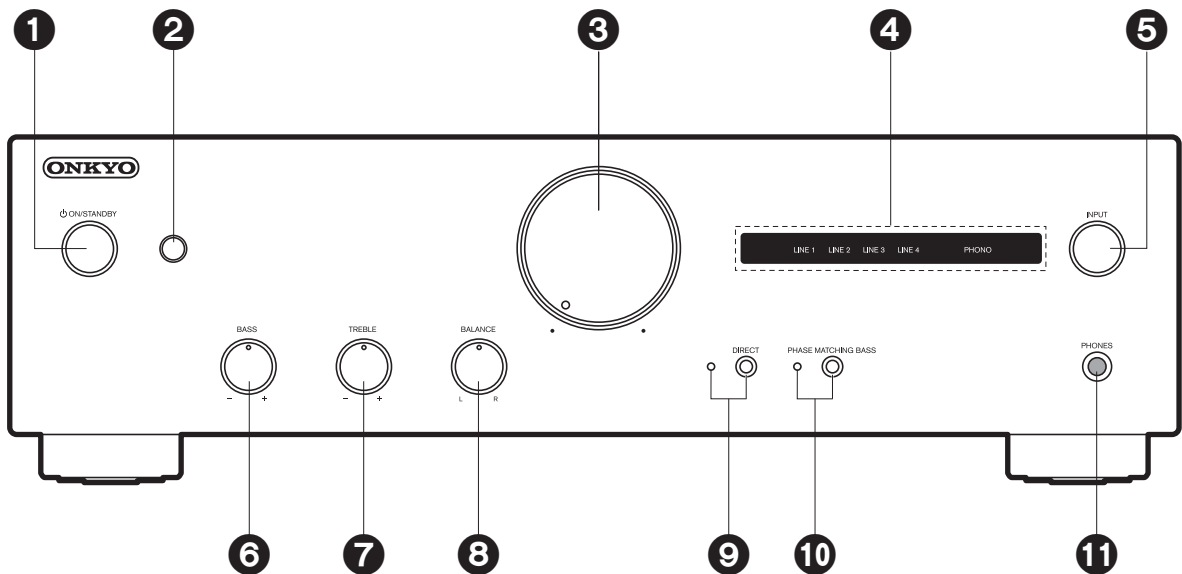

1. ⏻ ON/STANDBY button
2. Remote control sensor: Receives signals from the remote controller.
 - The signal range of the remote controller is within about 16' / 5 m, at an angle of 20° on the perpendicular axis and 30° to either side.
3. Volume controller
4. Input source indicators: The indicators light according to the selected input source.
 - The indicator for the selected input source blinks when MUTING (→p7) is active.
5. INPUT dial: Switches the input source to be played.
6. BASS +/- controller: Enhance or moderate the bass range of the speakers. (→p17)
7. TREBLE +/- controller: Enhance or moderate the treble range of the speakers. (→p17)
8. BALANCE L/R controller: Adjust the left/right audio balance. (→p18)
9. DIRECT button/indicator: Switch the DIRECT feature on and off. The indicator lights when the DIRECT feature is on. (→p17)
10. PHASE MATCHING BASS button/indicator: Switch the PHASE MATCHING BASS feature on and off. The indicator lights when the PHASE MATCHING BASS feature is on. (→p17)
11. PHONES jack: Connect stereo headphones with a standard plug (Ø1/4"/6.3 mm diameter).

Rear Panel

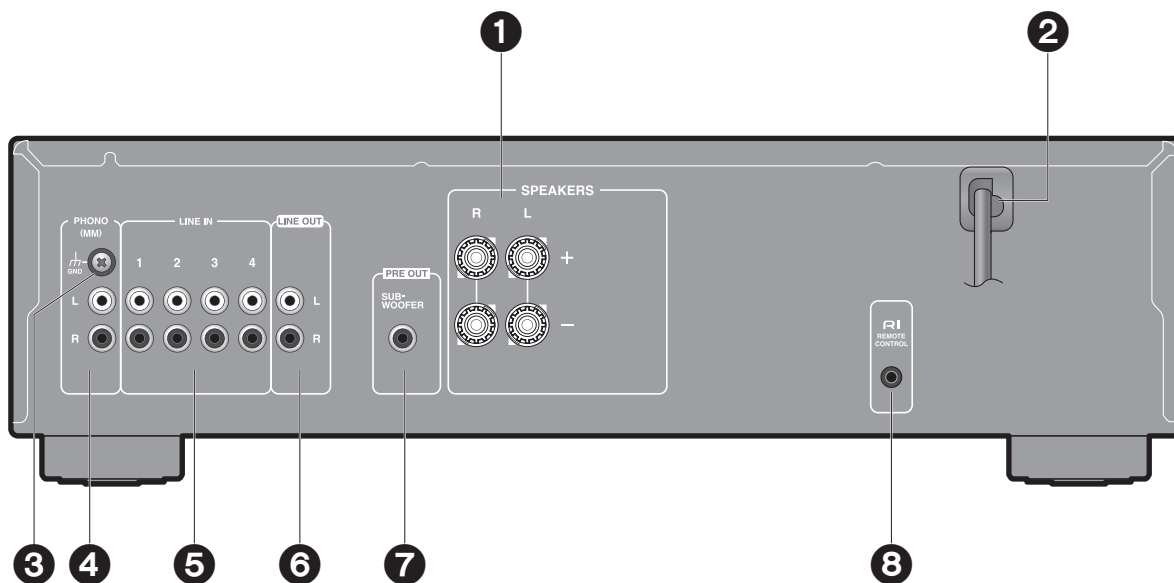

1. SPEAKERS terminals: Connect speakers with speaker cables. (→p9)
 - North American models are banana plug ready. Use plugs with a diameter of 1/8" (4 mm).
 - Not all models support connection with Y plugs.
2. Power cord (→p12)
3. GND terminal: The ground wire of the turntable is connected.
4. PHONO MM jacks: Use an Analog audio cable to connect a Turntable that uses an MM type cartridge. (→p11)
5. LINE IN jacks: Input audio signals from a playback device with an analog audio cable. (→p10)
6. LINE OUT jacks: Use an Analog audio cable to output audio signals to recording equipment, such as a cassette tape deck. To select the input source for recording, use the INPUT dial on this unit or use the remote controller.
7. SUBWOOFER PRE OUT jack: Connect a powered subwoofer with a subwoofer cable. (→p10)
8. RI REMOTE CONTROL jack: This jack is for linking when you connect an Onkyo CD player, tuner, network audio player, or RI dock that has an RI ("Remote Interactive") jack. (→p11)

Remote Controller

Operating this unit

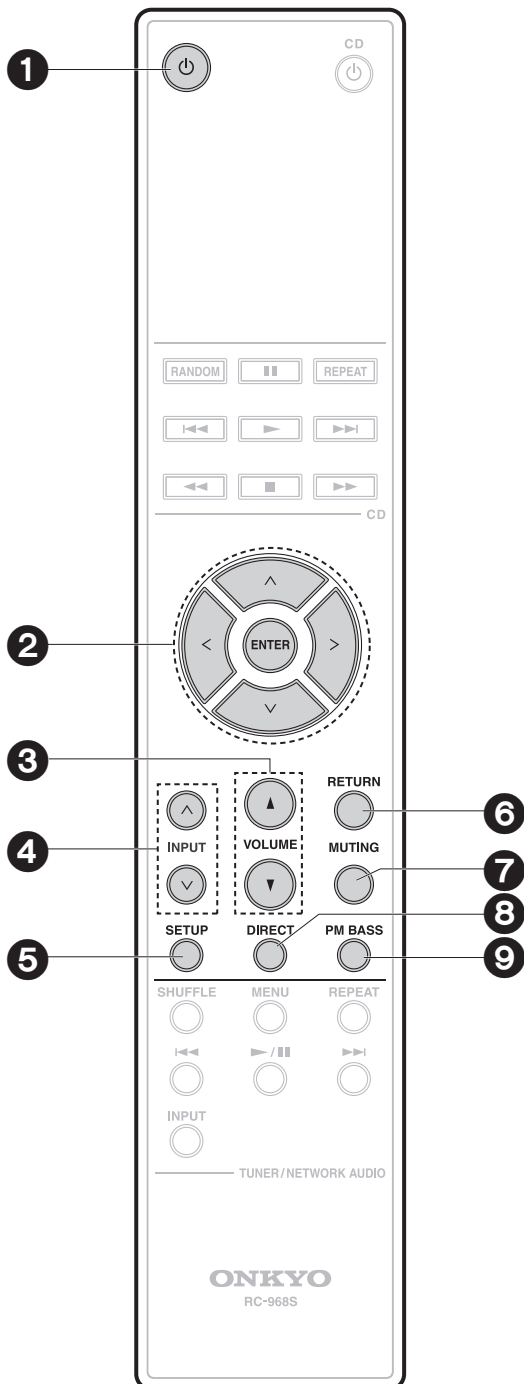

1. ⏻ button: Sets this unit to On or Standby.
2. Cursors (↑/↓/←/→), ENTER button: Select the item with the cursors and press ENTER to confirm.
3. VOLUME buttons
4. INPUT(↑/↓) buttons: Switches the input source to be played.
5. SETUP button: Switches to the settings menu. Make speaker impedance settings (→p14), subwoofer output settings (→p16), and auto standby settings (→p19).
6. RETURN button: Returns the display to the previous display/state during setting.
7. MUTING button: Temporarily mutes audio. Press again to cancel muting.
8. DIRECT button: Switch the DIRECT feature on and off. (→p17)
9. PM BASS button: Switch the PHASE MATCHING BASS feature on and off. (→p17)

Operating other components

You can operate Onkyo CD players, tuners, network audio players, and RI docks with the remote controller of this unit.

■ Operating an Onkyo CD player

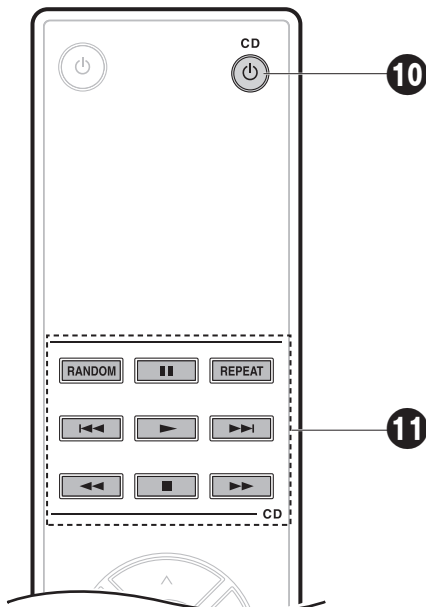

Point the remote controller at the CD player.

10.CD button

11.Play mode buttons

- If you have a Network CD player, then the RI function enables use of the **12** and **14** buttons when you connect it with an RI cable (→p11). When using these buttons, point the remote controller at the remote control sensor of this unit.

■ Operating an Onkyo tuner, network audio player, or RI dock

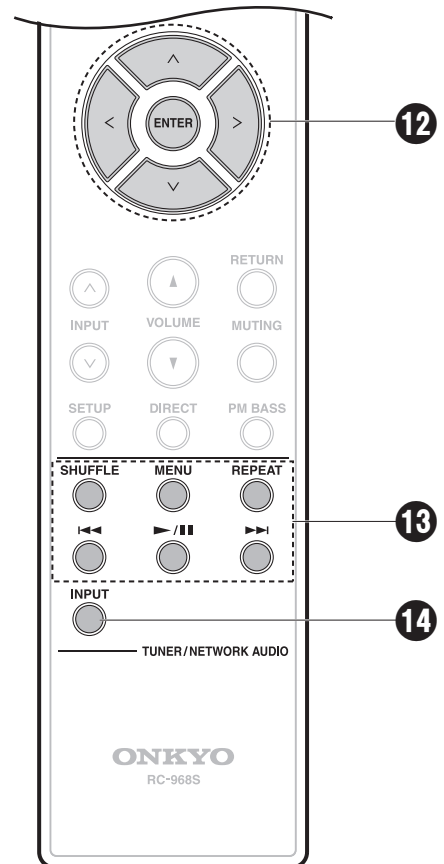

You can use the RI function to centrally control with the remote controller of this unit by connecting this unit and the other audio components with an RI cable (→p11). Point the remote controller at the remote control sensor of this unit to operate.

12.Cursor buttons (, , ,), ENTER button: Select items with the cursor buttons and press ENTER to confirm.

13.Play mode buttons

- When using a network audio player, the MENU button works as a back button that takes you back one step in the settings to the previous display or state.

14.INPUT button

- When using a tuner, this works as a BAND button.
- The INPUT button is not used for RI docks.

Connections

Connecting speakers

a Speaker Cable

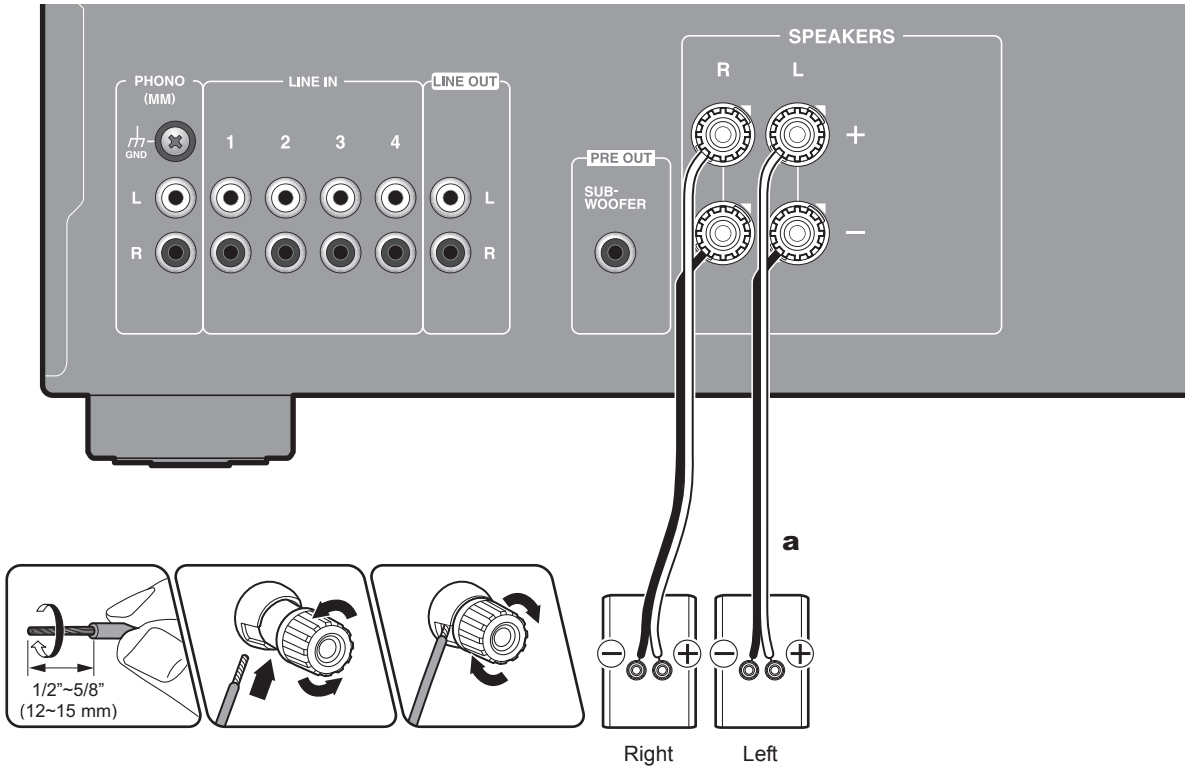

(Note) Speaker Impedance

Connect speakers with an impedance of 4 Ω to 16 Ω .



Setup: You have to change the setting on this unit if any of the connected speakers have 4 Ω or more to less than 8 Ω impedance. Change the speaker impedance setting to 4 Ω . (→p14)

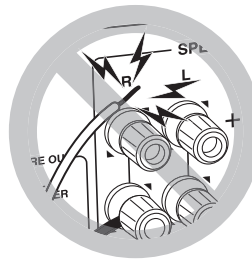

Connect the Speaker Cables

Make correct connection between the unit's jacks and speaker's jacks (+ side to + side, and - side to - side) for each channel. If the connection is wrong, a bass sound will not be reproduced properly due to reverse phase. Twist the wires exposed from the tip of the speaker cable so that the wires do not stick out of the speaker terminal when connecting. If the exposed wires touch the rear panel, or the + side and - side wires touch each other, the protection circuit will be activated.

Connecting a Powered subwoofer

a Subwoofer Cable

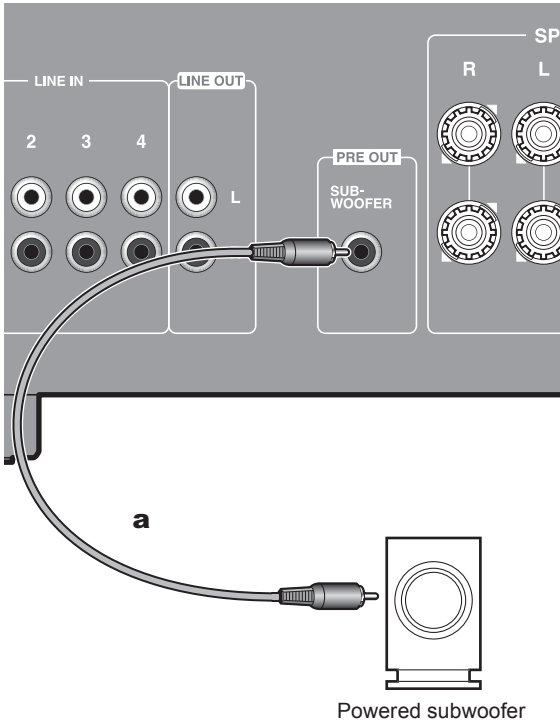

You can also connect a Powered subwoofer to the SUBWOOFER PRE OUT jack to boost bass playback even more. Use a subwoofer cable for connection.

You can switch the subwoofer output setting between auto/on/off according to your preference. Refer to "Subwoofer output settings" (→p16) for details.

- It is recommended to set this off if you are not using a subwoofer.

Connecting players (LINE IN connection)

a Analog Audio Cable

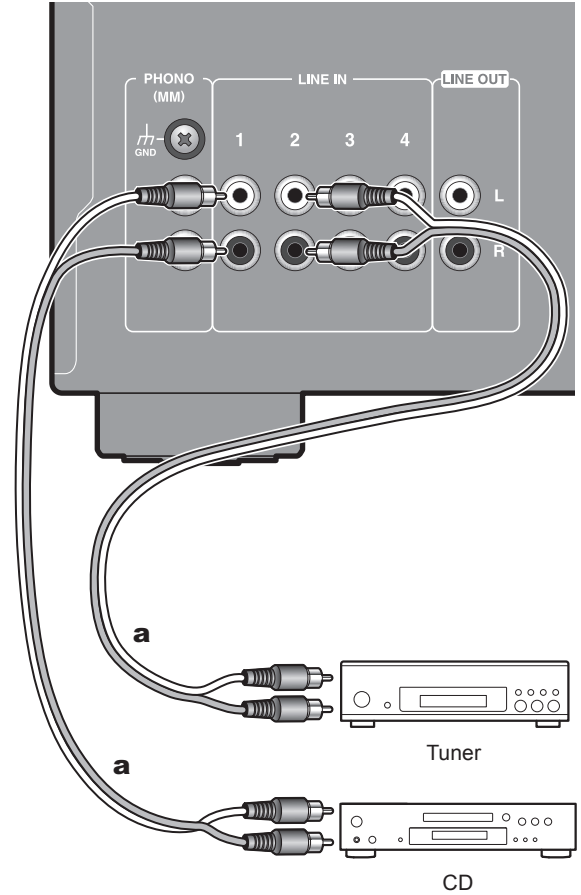

Use an Analog audio cable to connect a player to one of the LINE IN 1/2/3/4 jacks. Refer to "Connecting with Onkyo RI Components" (→p11) to use the RI linking function.

Connecting players (Turntable connection)

a Analog Audio Cable

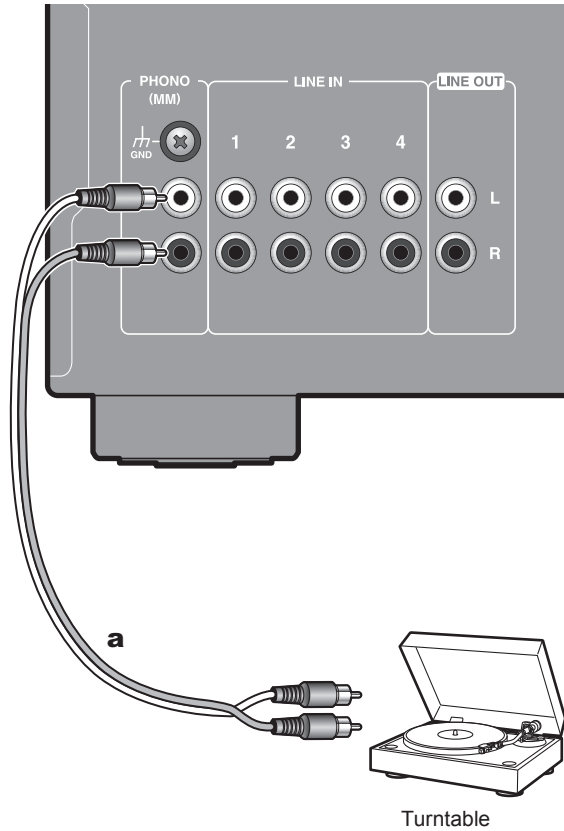

Use an analog audio cable to connect a turntable that uses an MM-type cartridge to the PHONO jack. If the turntable has a ground wire, connect it to the GND terminal. With some turntables, connecting the ground wire may cause hum, in which case it should be disconnected.

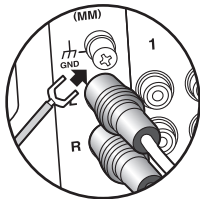

- If the turntable has a built-in audio equalizer, connect it to an LINE IN jack other than the PHONO jack. Also, if the turntable uses an MC type cartridge, install an audio equalizer compatible with the MC type cartridge between the unit and the turntable, then connect to any LINE IN jack other than the PHONO jack.

Connecting with Onkyo RI Components

a RI Cable, b Analog audio cable

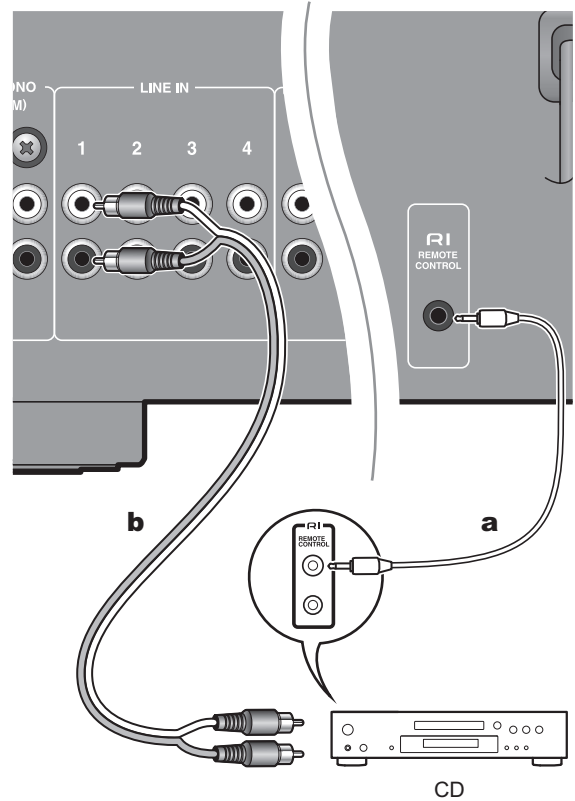

If you have an Onkyo CD player, tuner, network audio player, or RI dock, if these have RI jacks, then you can connect them to this unit and link switching between on and standby, and use the remote controller of this unit to centrally control the equipment. (RI function) These linked operations are enabled by the connection with an RI cable between the equipment with an RI jack and this unit, and the connection using an Analog audio cable. Refer to the following table for connections.

Equipment connected	Jack to connect to
CD player	LINE IN 1
Tuner	LINE IN 2
Network audio player / RI dock	LINE IN 3

The RI function

The follow system functions can be used with the RI function.

- Some functions may not be supported depending on the product even when an RI connection is used.

■ Auto Power On

When this unit is in standby mode, if a component connected by an RI cable is turned on, this unit automatically turns on.

■ Direct change

When playback is started on a component connected via RI, the unit selects that component as the input source.

■ System off

When this unit is turned off, components connected by an RI cable are automatically turned off.

■ Remote controller operations

You can use the remote controller of this unit to centrally control components by connecting with an RI cable. Refer to "Remote Controller" - "Operating other components" (→p8) for information about the buttons and operations for the components.

- The RI feature on this unit supports Onkyo CD players, tuners, network audio players, and RI docks only. It does not work properly with other devices such as MD recorders. Refer to the instruction manual of the component with the RI jack for details.

Power Cord Hookup

a Power Cord

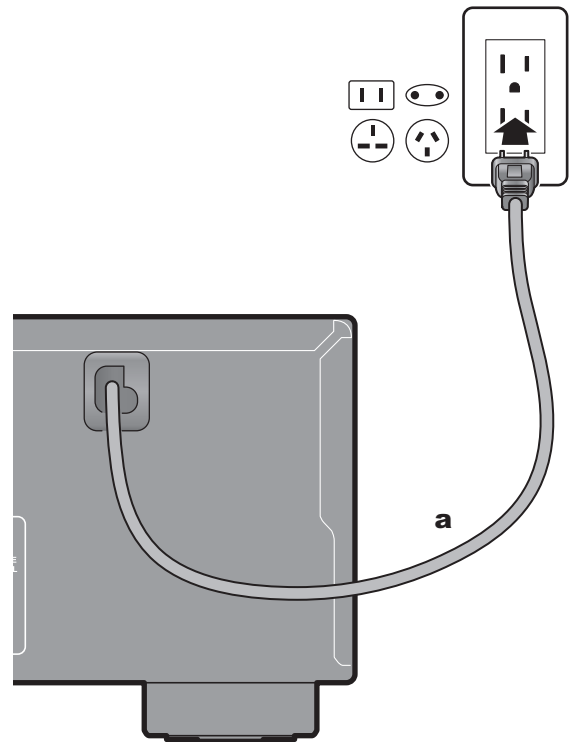

The power cord must be connected only after all other connections are completed.

Setup

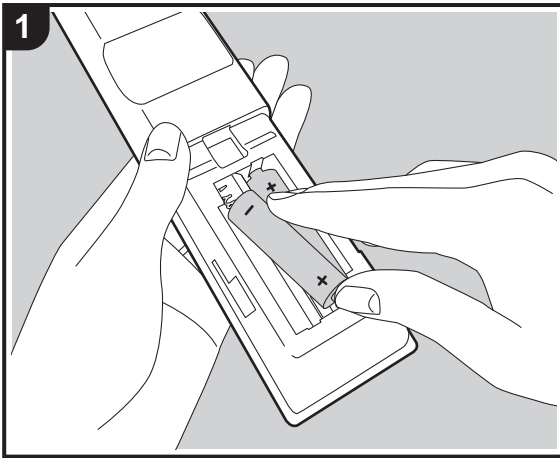

Remote controller preparations

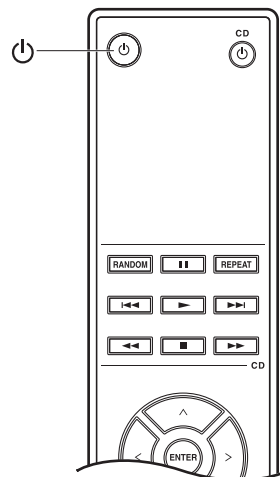
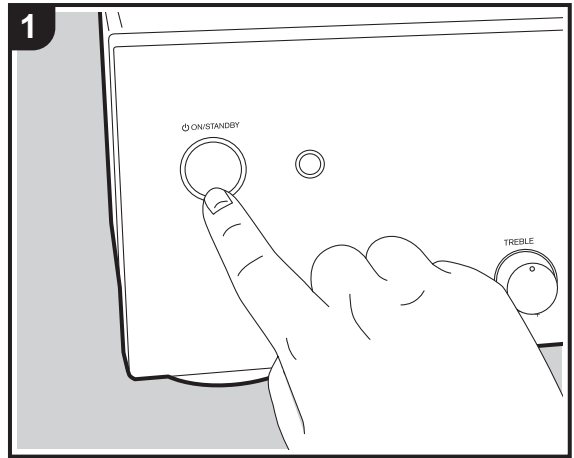

Match the polarity when inserting the batteries.

Turn on the power of the unit



Press  ON/STANDBY on this unit or  on the remote controller.

Speaker impedance settings

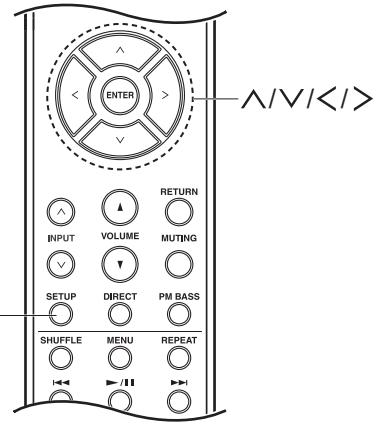
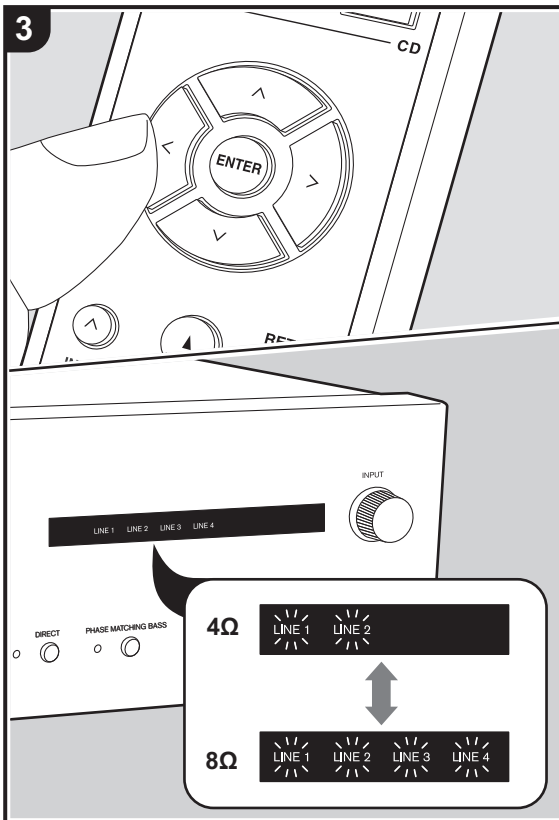
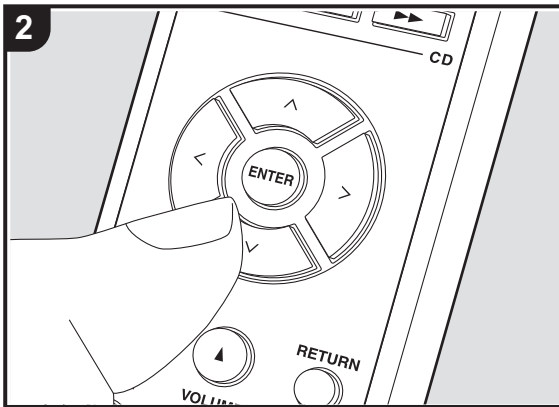
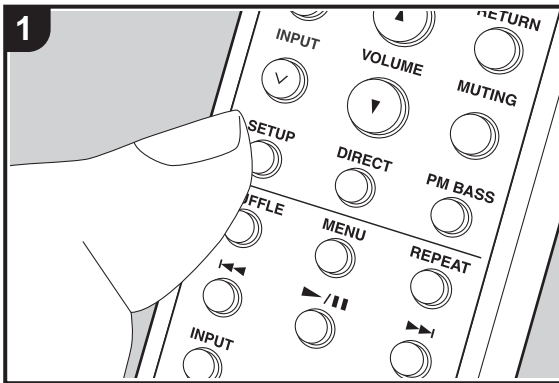

Depending on the speakers you connect, you may need to change the speaker impedance setting on this unit. Refer to the page describing speaker connection (→p9) and do the following procedures if the change is required.

1. Press SETUP on the remote controller.
2. Press \wedge/\vee on the remote controller several times so that input source indicators on the unit, such as "LINE 1" and "LINE 2", start blinking.



(BLINKING)

- The indicators blink and the current setting is displayed.
3. Press $\lt;/\gt$ on the remote controller to change the setting.
 - 4 Ω : "LINE 1" and "LINE 2" indicators are blinking
 - 8 Ω (default value): "LINE 1", "LINE 2", "LINE 3" and "LINE 4" indicators are blinking
 4. To exit the settings, press SETUP.
 - The setting mode ends after 5 seconds elapse with no operations performed.

Playback

Switching input and adjusting the volume

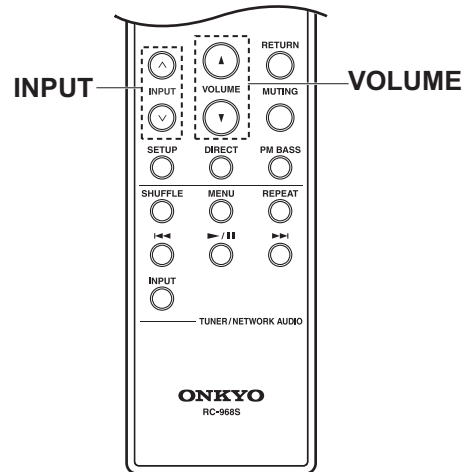
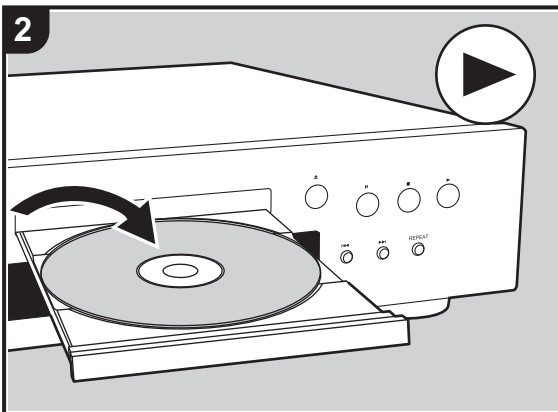

Perform the following procedure when the unit is on.

1. Press INPUT \wedge/\vee on the remote controller to switch to the input with the same name as the jack to which you have connected the player.

For example, switch to LINE 1 to play the device connected to the LINE IN 1 jack.

When operating on the main unit, turn the INPUT dial to switch the input.

- The indicator for the selected input source lights.

2. Start play on the connected player.

3. Press VOLUME on the remote controller or turn the volume controller on the main unit to adjust the volume.

Subwoofer output settings

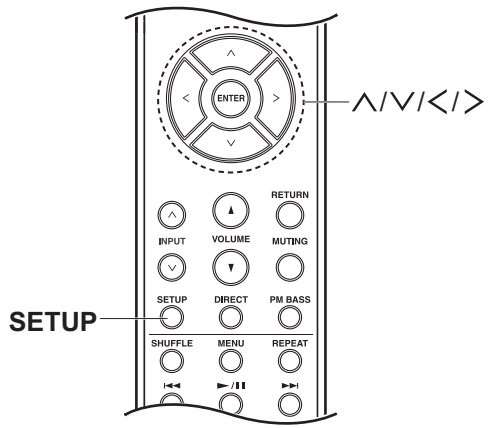
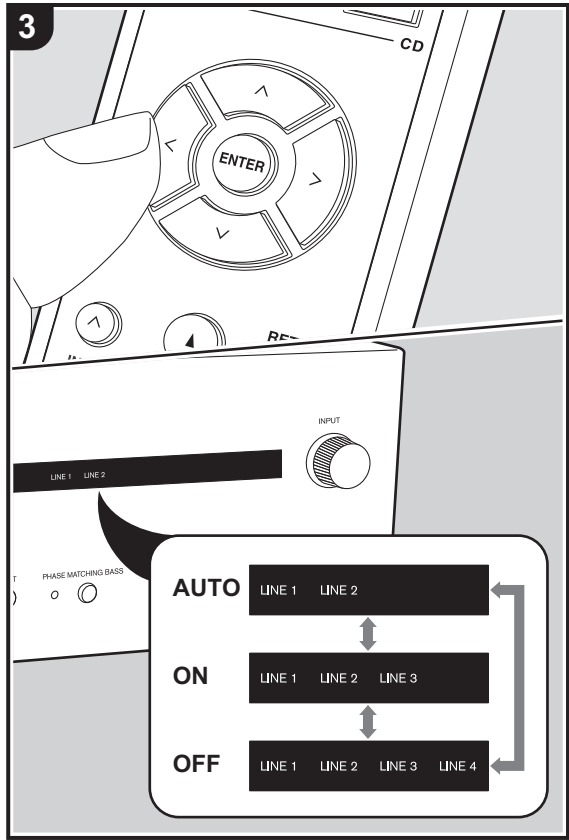
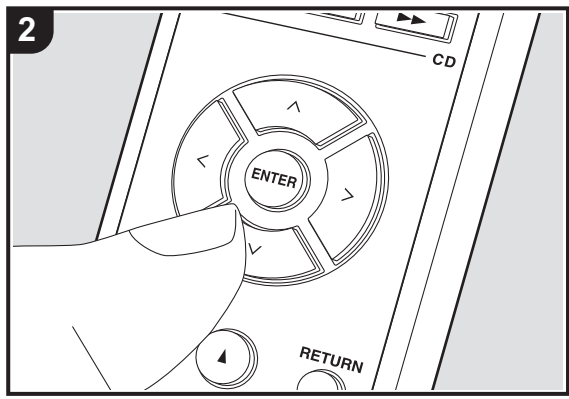
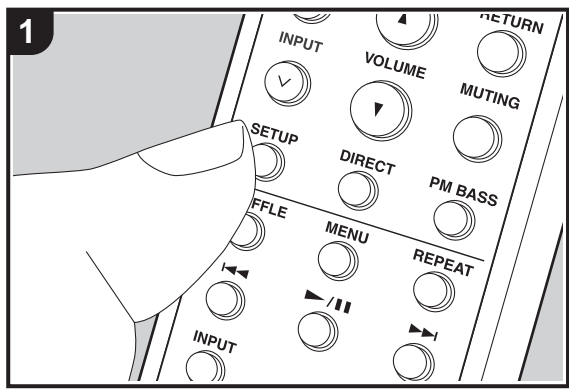

This unit enables you to choose the subwoofer output mode, with the choices being "Auto" (default setting), "On", and "Off".

- Auto : The subwoofer signal is not output when the DIRECT function (→p11) is on.
- On : The subwoofer signal is always output.
- Off : The subwoofer signal output is stopped, and the effect on sound quality can be moderated within the unit. It is recommended to set this off if you are not using a subwoofer.

- There is no audio output from the subwoofer when headphones are connected, irrespective of the setting.
1. Press SETUP on the remote controller.
 2. Press \wedge/\vee on the remote controller several times so that some input source indicators, such as "LINE 1" and "LINE 2", light on the unit.



- The indicators light and the current setting is displayed.
3. Press \langle/\rangle on the remote controller to change the setting.
 - Auto (default value): "LINE 1" and "LINE 2" indicators light
 - On: "LINE 1", "LINE 2" and, "LINE 3" indicators light
 - Off: "LINE 1", "LINE 2", "LINE 3", and "LINE 4" indicators light
 4. To exit the settings, press SETUP.
 - The setting mode ends after 5 seconds elapse with no operations performed.

Using the Direct Function

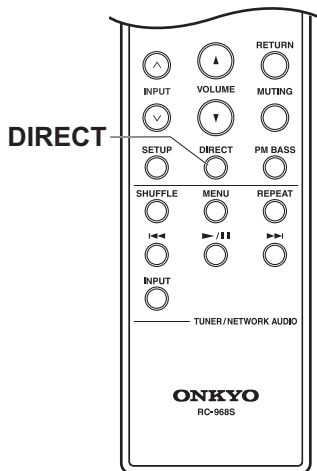
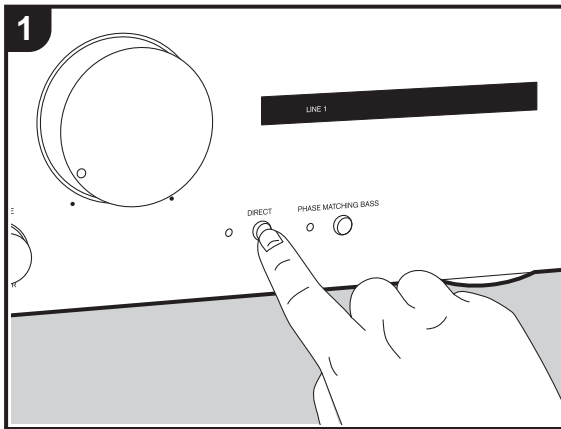

When you turn the DIRECT feature on (default value), the unit bi-passes the tone control circuits that adjust the bass and treble, taking the shortest route which favors sound quality.

- PHASE MATCHING BASS/BASS/TREBLE cannot be adjusted when DIRECT feature is on.
1. Press DIRECT on the main unit or the remote controller to switch on or off. The DIRECT indicator lights when on.

Adjusting the sound quality and balance

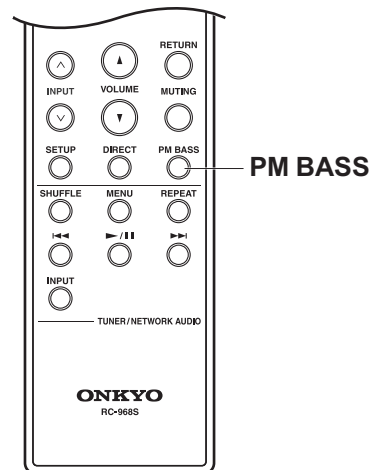
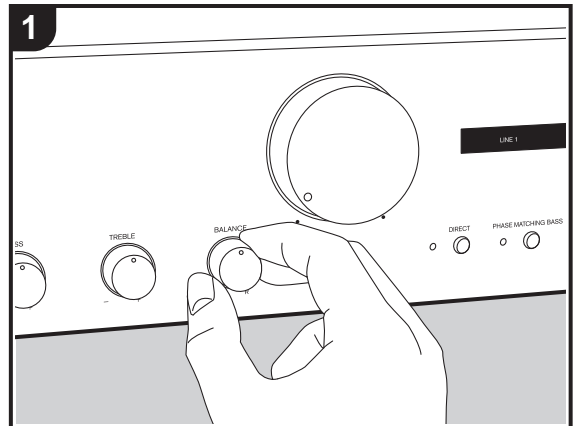

PHASE MATCHING BASS

Turning the PHASE MATCHING BASS function on maintains smooth and powerful bass reproduction while effectively keeping the mid-range clear and making vocals and strings stand out (The default value is "off").

- This cannot be set when DIRECT is on (default value). Press DIRECT to turn the DIRECT indicator off before operating. Note that the PHASE MATCHING BASS setting reverts to the previous setting when the DIRECT function is turned off.
1. Press PHASE MATCHING BASS on the main unit or PM BASS on the remote controller to switch on or off. The PHASE MATCHING BASS indicator lights when on.

BASS (main unit only)

- This cannot be set when DIRECT is on (default value). Press DIRECT to turn the DIRECT indicator off before operating.
1. Turn the BASS +/- controller to enhance or moderate the bass.

TREBLE (main unit only)

- This cannot be set when DIRECT is on (default value). Press DIRECT to turn the DIRECT indicator off before operating.

1. Turn the TREBLE +/- controller to enhance or moderate the treble.

BALANCE (main unit only)

1. Turn the BALANCE L/R controller on the main unit to adjust the balance of the sounds output from the left and right speakers.

Useful functions

Setting auto standby

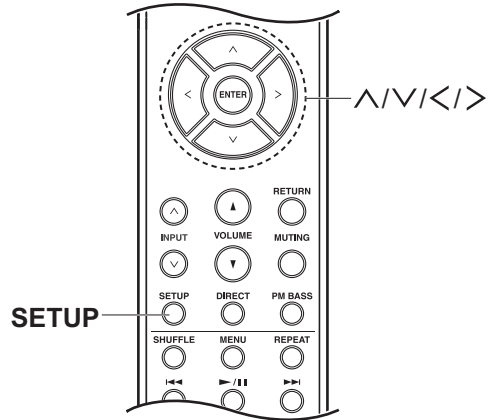
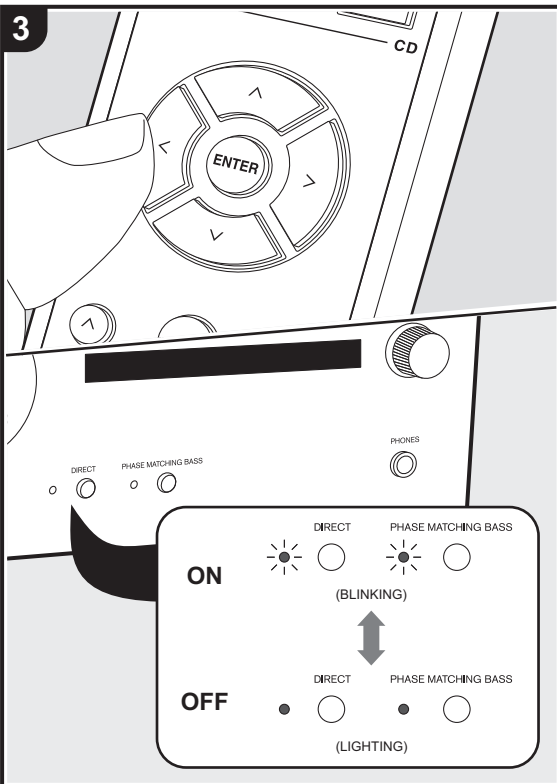
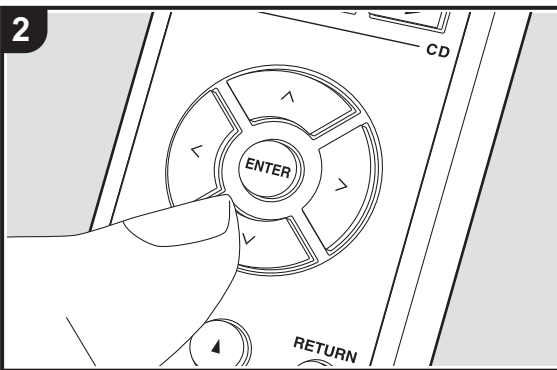
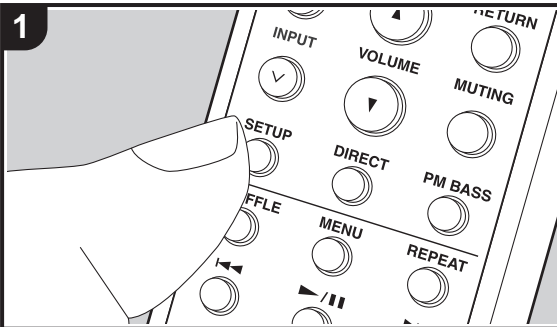

When automatic standby is on, the unit automatically switches to standby mode after 20 minutes of no audio input without any operations (Default value: North American models are "Off", others are "On").

1. Press SETUP on the remote controller.
2. Press \wedge/\vee on the remote controller several times to make the "DIRECT" and "PHASE MATCHING BASS" indicators either blink or light.



- The indicators blink or light and the current setting value is displayed.
3. Press \langle / \rangle on the remote controller to switch auto standby on or off.
 - On: "DIRECT" and "PHASE MATCHING BASS" indicators are blinking
 - Off: "DIRECT" and "PHASE MATCHING BASS" indicators light
 4. To exit the settings, press SETUP.
 - The setting mode ends after 5 seconds elapse with no operations performed.
 - 60 seconds before switching to standby mode, the input source indicator for the currently selected source starts blinking.
 - Depending on the connected device, the auto standby feature may not engage due to factors such as noise.

Troubleshooting

Before starting the procedure

Problems may be solved by simply turning the power on/off or disconnecting/connecting the power cord, which is easier than working on the connection, setting and operating procedure. Try the simple measures on both the unit and the connected device. After reconnecting, turn off and on the unit and the connected device.

- This unit contains a microPC for signal processing and control functions. In very rare situations, severe interference, noise from an external source, or static electricity may cause it to lockup. In the unlikely event that this happens, unplug the power cord from the wall outlet, wait at least 5 seconds, and then plug it back in.
- We are not responsible for reparations for damages (such as CD rental fees) due to unsuccessful recordings caused by the unit's malfunction. Before you record important data, make sure that the material will be recorded correctly.

■ Resetting the unit (this resets the unit settings to the default)

Resetting the unit to the status at the time of shipment may solve the problem. If the unit is reset, your settings are restored to the default values. Be sure to note down your setting contents before performing the following operations.

1. While the power is on, press  ON/STANDBY while pressing DIRECT.

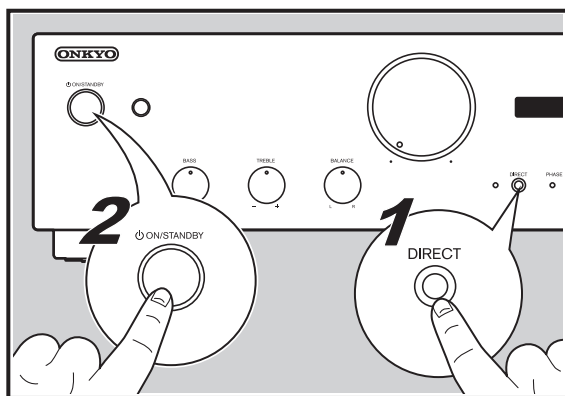

Power

■ Cannot turn on the unit

- Make sure that the power cord is properly plugged into the wall outlet.
- Unplug the power cord from the wall outlet, wait 5 seconds or more, then plug it in again.

■ The unit turns off unexpectedly

- The unit automatically enters standby mode when auto standby (→p19) is activated.
- A speaker cable may have shorted and the protective circuit function may have been activated. Make sure bare

speaker wires are not touching each other or the back panel of the unit, then turn the unit on again. If this unit does not turn on, immediately unplug the power cord from the wall outlet and contact your dealer.

- The protective circuit function may have been activated because the temperature of the unit rose abnormally. If this happens, then the power will continue to turn off after you have turned the unit on again. Make sure the unit has plenty of space for ventilation around it, wait for the unit to cool down sufficiently, and then try turning it on again.

WARNING: If smoke, smell or abnormal noise is produced by the unit, unplug the power cord from the wall outlet immediately and contact the dealer or customer support.

Audio

- Confirm that the connection between the output jack on the device and the input jack on this unit is correct.
- Make sure that none of the connecting cables are bent, twisted, or damaged.
- If MUTING is active, press MUTING on the remote controller to cancel. MUTING is active when the indicator for the selected input source is blinking.
- While headphones are connected to the PHONES jack, no sound is output from the speakers or subwoofer.

■ Audio performance

- Audio performance will be at its best about 10 to 30 minutes after the integrated amplifier has been turned on and had time to warm up.
- The sound quality can be affected by strong magnetic fields, such as those from a TV. Try moving any such devices away from the integrated amplifier.
- If you have any devices that emit high-intensity radio waves near the integrated amplifier, such as a cellular phone that's being used to make a call, the integrated amplifier may output noise.
- Install the integrated amplifier on a sturdy rack or shelf. Position it so that its weight is evenly dispersed on its four insulators. Do not install the integrated amplifier in a place with vibration or an unstable location.

■ No sound from a connected playback device

- Change the input selector on this unit to the position of the terminal to which the playback device is connected.

■ A speaker produces no sound

- Make sure that the polarity of the speaker cables (+/-) is correct, and that no bare wires are in contact with the metal part of speaker terminals.
- Make sure that the speaker cables have not shorted.
- Make sure the speakers are connected correctly. (→p9)

■ Noise can be heard

- Using cable ties to bundle analog audio cables, power cords, speaker cables, etc. may degrade the audio performance. Do not bundle cords.
- An audio cable may be picking up interference. Try repositioning your cables.

■ Headphone output is intermittent or there's no sound

- The connection part may be dirty. Clean the headphones plug. See your headphones' instruction manual for cleaning information. Also, make sure that the headphones cable is not broken or damaged.

The RI linking feature**■ RI linking isn't working properly**

- Make sure that the RI REMOTE CONTROL jacks are properly connected.
- A connection to the RI REMOTE CONTROL jack is not enough for the units to operate as a system. Connect the Analog audio cable properly. (→p11)

Remote Controller

- Make sure that the batteries are installed with the correct polarity.
- Install new batteries. Do not mix different types of batteries, or old and new batteries.
- Make sure that the unit is not subjected to direct sunshine or inverter-type fluorescent lights. Relocate if necessary.
- If the unit is installed in a rack or cabinet with colored-glass doors or if the doors are closed, the remote controller may not work reliably.

Others**■ Strange noises can be heard from the unit**

- If you have connected another unit to the same wall outlet as this unit, this noise may be an effect from the other unit. If the symptoms improve by unplugging the power cord of the other unit, use different wall outlets for this unit and the other unit.

Specifications

Amplifier (Audio) section

Rated Output Power (FTC) (North American)

With 8 ohm loads, both channels driven, from 20-20 kHz; rated 30 watts per channel minimum RMS power, with no more than 0.7% total harmonic distortion from 250 milliwatts to rated output.

With 8 ohm loads, both channels driven, from 1 kHz; rated 42 watts per channel minimum RMS power, with no more than 0.9% total harmonic distortion from 250 milliwatts to rated output.

With 4 ohm loads, both channels driven, from 20- 20 kHz; rated 50 watts per channel minimum RMS power, with no more than 0.9% total harmonic distortion from 250 milliwatts to rated output.

With 4 ohm loads, both channels driven, from 1 kHz; rated 57 watts per channel minimum RMS power, with no more than 0.9% total harmonic distortion from 250 milliwatts to rated output.

Rated Output Power (IEC) (European)

2 ch × 50 W at 4 ohms, 20 Hz-20 kHz, 2 ch driven of 0.9% THD

2 ch × 60 W at 4 ohms, 1 kHz, 2 ch driven of 0.9% THD

2 ch × 30 W at 8 ohms, 20 Hz-20 kHz, 2 ch driven of 0.7% THD

2 ch × 43 W at 8 ohms, 1 kHz, 2 ch driven of 0.9% THD

Dynamic Power (*)

(*)IEC60268-Short-term maximum output power

220 W (3 Ω, Front)

190 W (4 Ω, Front)

110 W (8 Ω, Front)

Input Sensitivity and Impedance

200 mV/47 kΩ (LINE (RCA))

4 mV/47 kΩ (PHONO MM)

Rated RCA Output Voltage and Impedance

0.2 V/2.3 kΩ (LINE OUT)

1 V/500 Ω (SUBWOOFER PRE OUT)

Deviations from RIAA Equalizer

±0.5 dB (MM 20 Hz-20 kHz)

Phono Maximum Input Signal Voltage

70 mV (MM 1 kHz, 0.5%)

Frequency Response

10 Hz - 100 kHz/+1 dB, -3 dB (DIRECT)

Tone Control Characteristics

±10 dB, 100 Hz (BASS)

±10 dB, 10 kHz (TREBLE)

Signal to Noise Ratio

103 dB (IHF-A, LINE IN, SP OUT)

78 dB (IHF-A, PHONO IN, SP OUT)

Speaker Impedance

4 Ω - 16 Ω

Supported impedance of Headphones

8 Ω - 600 Ω

Headphones Frequency Response

30 Hz -100 kHz

General

Power Supply

AC 120 V, 60 Hz (North American)

AC 220-230 V, 50/60 Hz (European)

Power Consumption

130 W

0.1 W (Stand-by, North American)

0.2 W (Stand-by, European)

Dimensions (W × H × D)

435 mm × 129 mm × 330 mm

17-1/8" × 5-1/16" × 13"

Weight

7.0 kg (15.4 lbs)

Audio Inputs

Analog

PHONO, LINE1, LINE2, LINE3, LINE4

Audio Outputs

Analog

LINE OUT L/R

SUBWOOFER PRE OUT

Speaker Outputs

SPEAKERS: L/R

(North American models support banana plugs.)

Phones

PHONES (Ø6.3 mm)

Others

RI: 1

ONKYO

INTEGRATED AMPLIFIER /
AMPLIFICATEUR

A-9110

Mode d'emploi

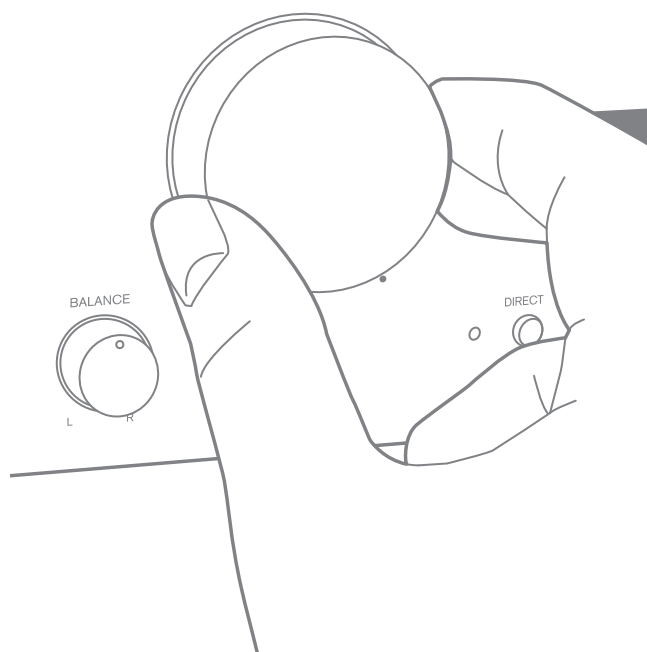

Avant l'utilisation

2

Préparatifs

9

Commandes de base

15

Autres

19

Table des matières

Avant l'utilisation

Ce que contient la boîte	2
Informations sur la sécurité	3
Nom des pièces	5
Panneau frontal	5
Panneau arrière	6
Télécommande	7

Préparatifs

Raccordements	9
Pour raccorder les enceintes	9
Raccordement d'un caisson de basse sous tension	10
Pour raccorder des lecteurs (Raccordement LINE IN)	10
Raccordement des lecteurs (Branchement de la platine disque)	11
Raccordement des Périphériques RI Onkyo	11
Branchement du cordon d'alimentation.....	12
Configuration	13
Préparatifs de la télécommande	13
Mettez sous tension l'alimentation de l'appareil	13
Réglage de l'impédance d'enceinte	14

Commandes de base

Lecture	15
Changement de l'entrée et réglage du volume	15
Réglages de la sortie du caisson de basse	16
Utilisation de la fonction Direct	17
Ajustement de la qualité du son et de la balance	17

Autres

Fonctions utiles	19
Réglage veille automatique	19
Dépannage	20
Caractéristiques techniques	22

Ce que contient la boîte

1

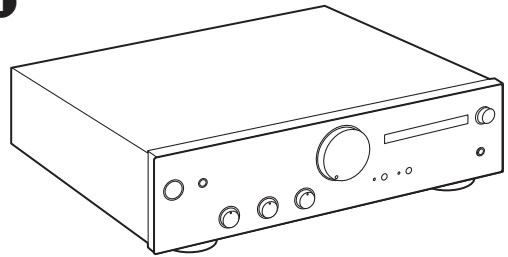

2

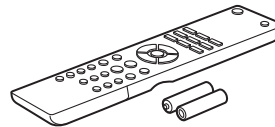

- Appareil principal (1)
 - Télécommande (RC-968S) (1), piles (AAA/R03) (2)
- Mode d'emploi (ce document)

- Raccordez des enceintes ayant une valeur d'impédance comprise entre 4 Ω et 16 Ω.
- Le cordon d'alimentation ne devra être branché que lorsque tous les autres raccordements seront effectués.
- Nous déclinons toute responsabilité concernant des dommages résultant d'une connexion à des équipements fabriqués par d'autres sociétés.
- Les spécifications et l'aspect peuvent changer sans préavis.

Informations sur la sécurité



WARNING
RISK OF ELECTRIC SHOCK
DO NOT OPEN

AVIS
RISQUE DE CHOC ELECTRIQUE
NE PAS OUVRI



Un symbole d'éclair fléché dans un triangle équilatéral est destiné à attirer l'attention de l'utilisateur sur le fait que certains organes internes non-isolés de l'appareil sont traversés par un courant électrique assez dangereux pour constituer un risque d'électrocution.

Un point d'exclamation dans un triangle équilatéral est destiné à attirer l'attention de l'utilisateur sur des instructions importantes relatives à l'entretien et à l'utilisation du produit.

ATTENTION:
POUR ÉVITER TOUT RISQUE D'ÉLECTROCUTION, NE PAS ENLEVER LE COUVERCLE (NI LE PANNEAU ARRIÈRE). AUCUNE PIÈCE RÉPARABLE PAR L'UTILISATEUR NE SE TROUVE À L'INTÉRIEUR. CONFIER TOUT ENTRETIEN À UN PERSONNEL QUALIFIÉ UNIQUEMENT.

AVERTISSEMENT

POUR ÉVITER TOUT RISQUE D'ÉLECTROCUTION, NE PAS ENLEVER LE COUVERCLE (NI LE PANNEAU ARRIÈRE). AUCUNE PIÈCE RÉPARABLE PAR L'UTILISATEUR NE SE TROUVE À L'INTÉRIEUR. CONFIER TOUT ENTRETIEN À UN PERSONNEL QUALIFIÉ UNIQUEMENT.

Cet appareil n'est pas étanche. Pour éviter les risques d'incendie et de décharge électrique, ne placez près de lui un récipient rempli d'eau, tel qu'un vase ou un pot de fleurs, et ne l'exposez pas à des gouttes d'eau, des éclaboussures, de la pluie ou de l'humidité.

Pour éviter les risques d'incendie, ne placez aucune flamme nue (telle qu'une bougie allumée) sur l'appareil.

Gardez les pièces de petite taille hors de la portée des bébés et des enfants. En cas d'ingestion accidentelle, veuillez contacter immédiatement un médecin.

Les fentes et ouvertures du coffret sont prévues pour la ventilation, pour assurer un fonctionnement stable de l'appareil et pour éviter sa surchauffe. Pour éviter les risques d'incendie, ne bouchez jamais les ouvertures et ne les recouvrez pas d'objets, tels que journaux, nappes ou rideaux, et n'utilisez pas l'appareil posé sur un tapis épais ou un lit.

N'utilisez, ni ne conservez vos piles à la lumière directe du soleil ou dans un endroit fortement exposé à la chaleur, comme une voiture ou à proximité d'un appareil de chauffage. Les piles risqueraient de suinter, surchauffer, exploser ou s'enflammer. La durée de vie et la performance des piles peuvent également être réduites.

Il y a un risque d'explosion si la batterie est remplacée par une autre de type incorrect. Il existe un risque d'explosion en cas de dépôt de la batterie dans un feu ou un four chaud ou encore en cas d'écrasement ou de découpe mécanique de la batterie.

Précautions

Veuillez à n'installer cet appareil que dans un rack ou un meuble qui n'entrave pas la ventilation.

Laissez un espace libre de 20 cm au-dessus et à côté de l'appareil ainsi que 10 cm en face arrière. La face arrière du rack ou du meuble doit se trouver à 10 cm ou plus du mur pour assurer une aération adéquate en vue de dissiper la chaleur.

Milieu de fonctionnement

Température et humidité du milieu de fonctionnement : De +5 °C à +35 °C (de +41 °F à +95 °F) ; Humidité relative inférieure à 85 % (orifices de ventilation non obstrués)

N'installez pas l'appareil dans un endroit mal ventilé ou un lieu soumis à une forte humidité ou en plein soleil (ou à une forte lumière artificielle).

Avis important

Le numéro de modèle et le numéro de série de cet équipement sont situés à l'arrière ou en-dessous. Notez ces numéros sur votre carte de garantie jointe et conservez-la dans un endroit sûr pour une future consultation.

ATTENTION

La touche interrupteur de cet appareil ne coupe pas totalement le courant provenant de la prise secteur. Comme le cordon d'alimentation fait office de dispositif de déconnexion du secteur, il devra être débranché au niveau de la prise secteur pour que l'appareil soit complètement hors tension. Par conséquent, veuillez à installer l'appareil de telle manière que son cordon d'alimentation puisse être facilement débranché de la prise secteur en cas d'accident. Pour éviter tout risque d'incendie, le cordon d'alimentation sera débranché au niveau de la prise secteur si vous prévoyez une période prolongée de non utilisation (par exemple avant un départ en vacances).

Ce produit est destiné à une utilisation domestique générale. Toute panne due à une utilisation autre qu'à des fins privées (comme une utilisation à des fins commerciales dans un restaurant, dans un autocar ou sur un bateau) et qui nécessite une réparation sera aux frais du client, même pendant la période de garantie.

Attention concernant le cordon d'alimentation

Tenir le cordon d'alimentation par la prise. Ne jamais débrancher la fiche en tirant sur le cordon et ne jamais toucher le cordon d'alimentation avec les mains mouillées car cela pourrait causer un court-circuit ou une électrocution. Ne pas placer l'appareil, un meuble, etc. sur le cordon d'alimentation ou coincer le cordon. Ne jamais faire de noeud avec le cordon ou le nouer avec d'autres cordons. Les cordons d'alimentation doivent être acheminés de manière à ne pas pouvoir être écrasés. Un cordon d'alimentation endommagé peut causer un incendie ou une électrocution. Contrôler le cordon d'alimentation régulièrement. S'il est endommagé, demander au service après-vente autorisé le plus proche ou au revendeur de le remplacer.

Pour les modèles européens

Information à destination des utilisateurs sur la collecte et l'élimination des équipements et batteries usagés

(Marquage pour les équipements)



(Exemples de marquage pour les batteries)



Pb

Ces symboles qui figurent sur les produits, les emballages et/ou les documents d'accompagnement signifient que les équipements électriques et électroniques et batteries usagés ne doivent pas être jetés avec les déchets ménagers et font l'objet d'une collecte sélective.

Pour assurer l'enlèvement et le traitement appropriés des produits et batteries usagés, merci de les retourner dans les points de collecte sélective habilités conformément à la législation locale en vigueur. En respectant les circuits de collecte sélective mis en place pour ces produits, vous contribuerez à économiser des ressources précieuses et à prévenir les impacts négatifs éventuels sur la santé humaine et l'environnement qui pourraient résulter d'une mauvaise gestion des déchets.

Pour plus d'information sur la collecte et le traitement des produits et batteries usagés, veuillez contacter votre municipalité, votre service de gestion des déchets ou le point de vente chez qui vous avez acheté ces produits.

Ces symboles ne sont valables que dans les pays de l'Union Européenne.

Pour les pays n'appartenant pas à l'Union Européenne :

Si vous souhaitez jeter ces articles, veuillez contacter les autorités ou revendeurs locaux pour connaître les méthodes d'élimination appropriées.

WEEE

<http://www.onkyo.com/manual/weee/weee.pdf>

Pour les modèles américains et canadiens

Remarques importantes pour votre sécurité

- 1) Veuillez lire ces instructions.
- 2) Veuillez conserver ces instructions.
- 3) Respectez tous les avertissements.
- 4) Suivez toutes les instructions.
- 5) Ne vous servez pas de cet appareil à proximité d'eau.
- 6) Essuyez le boîtier avec un chiffon sec uniquement.
- 7) Ne bloquez pas les orifices d'aération. Installez cet appareil en suivant les instructions du fabricant.
- 8) Ne le placez pas à proximité de sources de chaleur telles que radiateurs, chauffage, poêles ou autre dispositif (y compris les amplificateurs) générateur de chaleur.
- 9) N'essayez pas de contourner le dispositif de sécurité que représente une fiche polarisée ou une fiche avec mise à la terre. Une fiche polarisée dispose de deux lames dont l'une est plus large que l'autre. Une fiche avec terre est munie de deux lames ainsi que d'une broche de mise à la terre. La lame la plus large ou la broche assurent votre sécurité. Si la fiche fournie ne peut être insérée dans la prise murale, demandez à un électricien de remplacer la prise.
- 10) Protégez le cordon d'alimentation en évitant qu'on ne marche pas dessus et qu'il ne soit plié (notamment au niveau des fiches, des cache-câbles et de la sortie de l'appareil).
- 11) Servez-vous exclusivement des fixations/accessoires préconisés par le fabricant.
- 12) Utilisez exclusivement le chariot, le support, le trépied, la fixation ou la table spécifié(e) par le fabricant ou vendu(e) avec l'appareil. Un chariot contenant l'appareil doit toujours être déplacé avec précaution pour éviter qu'il ne se renverse et blesse quelqu'un.

AVERTISSEMENT POUR SUPPORTS À ROULETTES



- 13) Débranchez l'appareil durant un orage ou lorsqu'il reste inutilisé longtemps.
- 14) Veuillez faire appel à un technicien qualifié pour l'entretien. Un entretien est indispensable si l'appareil a été endommagé d'une façon ou d'une autre : cordon d'alimentation ou fiche endommagée, liquide renversé ou chute de petits objets dans l'appareil, exposition à la pluie ou à une humidité excessive, fonctionnement anormal ou chute de l'appareil.

La protection de vos oreilles est entre vos mains

Tirez le meilleur parti de votre équipement en l'utilisant à un niveau sans danger - un niveau qui permet de percevoir un son clair, sans beuglement ou distorsion gênants et, plus important, sans affecter la sensibilité de votre ouïe. Le son peut être trompeur. Au fil du temps, le "niveau de confort" de votre audition s'adapte à des volumes plus élevés, de sorte que les sons que vous trouvez "normaux" peuvent, en réalité, être très forts et dangereux pour votre ouïe. Vous devez vous prémunir contre cela en réglant votre équipement à un niveau sans danger AVANT que votre audition s'adapte.

Assurez-vous de suivre les consignes suivantes :

- N'augmentez pas le volume au point de ne pas pouvoir entendre ce qu'il se passe autour de vous.
- Agissez avec précaution ou arrêtez l'utilisation dans des situations potentiellement dangereuses.
- N'utilisez pas les écouteurs en conduisant un véhicule motorisé ; l'utilisation des écouteurs peut causer un danger pour la circulation et est illégale dans de nombreuses régions.

Définissez un niveau sans danger :

- Réglez la commande du volume à un faible niveau.
- Augmentez légèrement le son jusqu'à ce que vous le trouviez clair et confortable, sans distorsion.
- Une fois que vous avez déterminé un niveau sonore confortable, réglez le bouton et ne le touchez plus.

Lorsque vous éliminez des piles / batteries usées, veuillez vous conformer aux normes gouvernementales ou aux règles des institutions publiques environnementales en vigueur dans votre pays ou région.

Nom des pièces

Panneau frontal

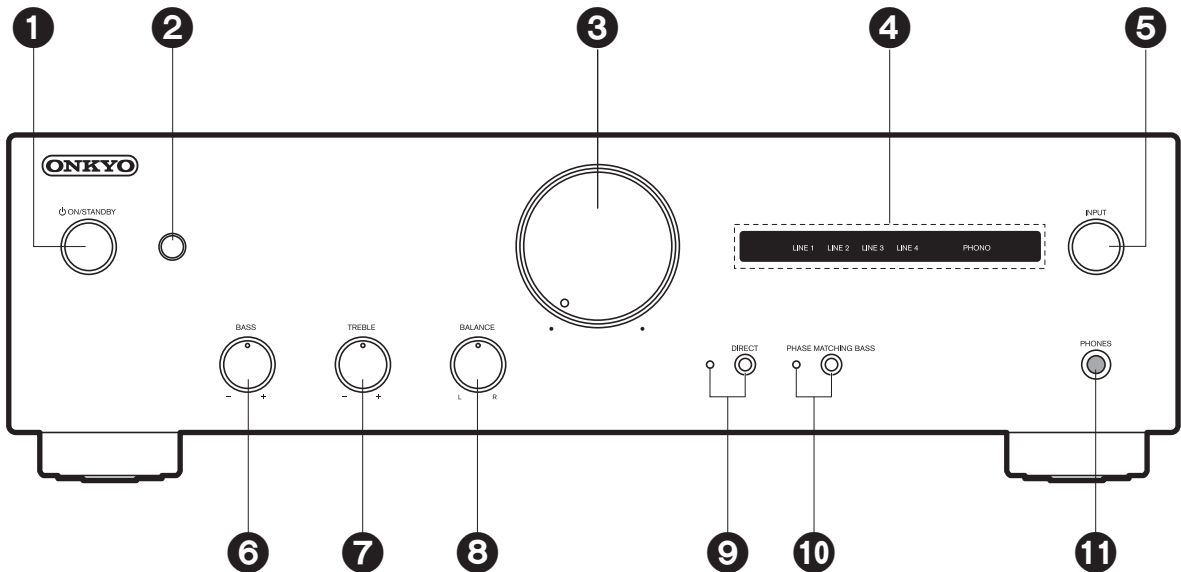

1. Touche ON/STANDBY
2. Capteur de la télécommande : Reçoit les signaux de la télécommande.
 - La portée du signal de la télécommande est d'environ 16'5 m, à un angle de 20° de l'axe perpendiculaire et à un angle de 30° de chaque côté.
3. Contrôleur du volume
4. Témoins de la source d'entrée : Les témoins s'allument en fonction de la source de l'entrée sélectionnée.
 - Le témoin de la source d'entrée sélectionnée clignote lorsque MUTING (→p7) est actif.
5. Molette INPUT : Permet de changer la source de l'entrée à lire.
6. Contrôleur -/+ des BASS : Améliorez ou modérez la gamme des graves des enceintes. (→p17)
7. Contrôleur -/+ des TREBLE : Améliorez ou modérez la gamme des aigus des enceintes. (→p17)
8. Contrôleur du BALANCE L/R : Permet de régler la balance gauche/droite du son. (→p18)
9. Touche/témoin DIRECT : Permet d'activer ou de désactiver la fonctionnalité DIRECT. Le témoin s'allume lorsque la fonctionnalité DIRECT est active. (→p17)
10. Touche/témoin PHASE MATCHING BASS : Permet d'activer ou de désactiver la fonctionnalité PHASE MATCHING BASS. Le témoin s'allume lorsque la fonctionnalité PHASE MATCHING BASS est active. (→p17)
11. Prise PHONES : Permet de raccorder un casque stéréo avec une fiche standard (Ø1/4"/6,3 mm de diamètre).

Panneau arrière

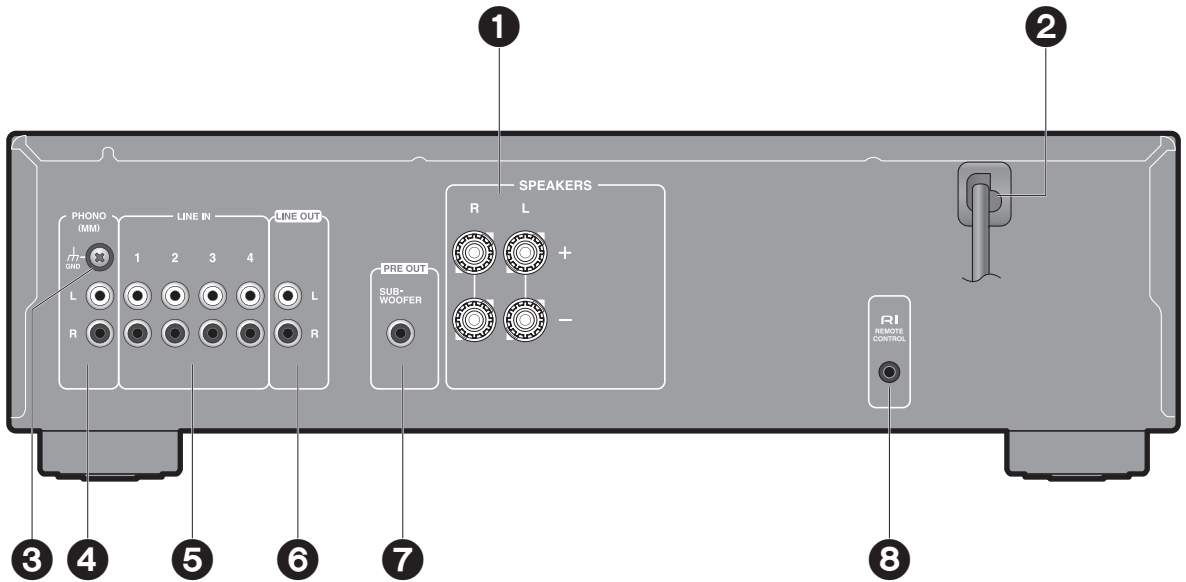

1. Bornes SPEAKERS : Permettent de raccorder les enceintes avec des câbles d'enceinte. (→p9)
 - Les modèles nord-américains sont prêts à utiliser les fiches bananes. Utilisez des fiches ayant un diamètre de 1/8" (4 mm).
 - Tous les modèles ne prennent pas en charge les fiches Y.
2. Cordon d'alimentation (→p12)
3. Borne GND : Le fil de terre de la platine tourne-disque est connecté.
4. Prises PHONO MM : Utilisez un câble audio analogique pour raccorder une platine disque utilisant une cartouche de type MM. (→p11)
5. Prises LINE IN : Permettent l'entrée des signaux audio provenant d'un périphérique de lecture à l'aide d'un câble audio analogique. (→p10)
6. Prises LINE OUT : Utilisez un câble audio analogique pour sortir les signaux audio vers l'équipement d'enregistrement, comme un lecteur-enregistreur de cassette. Pour sélectionner la source d'entrée à enregistrer, utilisez la molette INPUT de cet appareil ou utilisez la télécommande.
7. Prise SUBWOOFER PRE OUT : Permet de raccorder un caisson de basse sous tension avec un câble pour caisson de basse. (→p10)
8. Prise RI REMOTE CONTROL : Cette prise est destinée à être reliée lorsque vous raccordez un lecteur CD, un tuner, un lecteur réseau audio, ou une station d'accueil RI Onkyo possédant une prise RI ("Remote Interactive" (Interaction à distance)). (→p11)

Télécommande

Utilisation de cet appareil

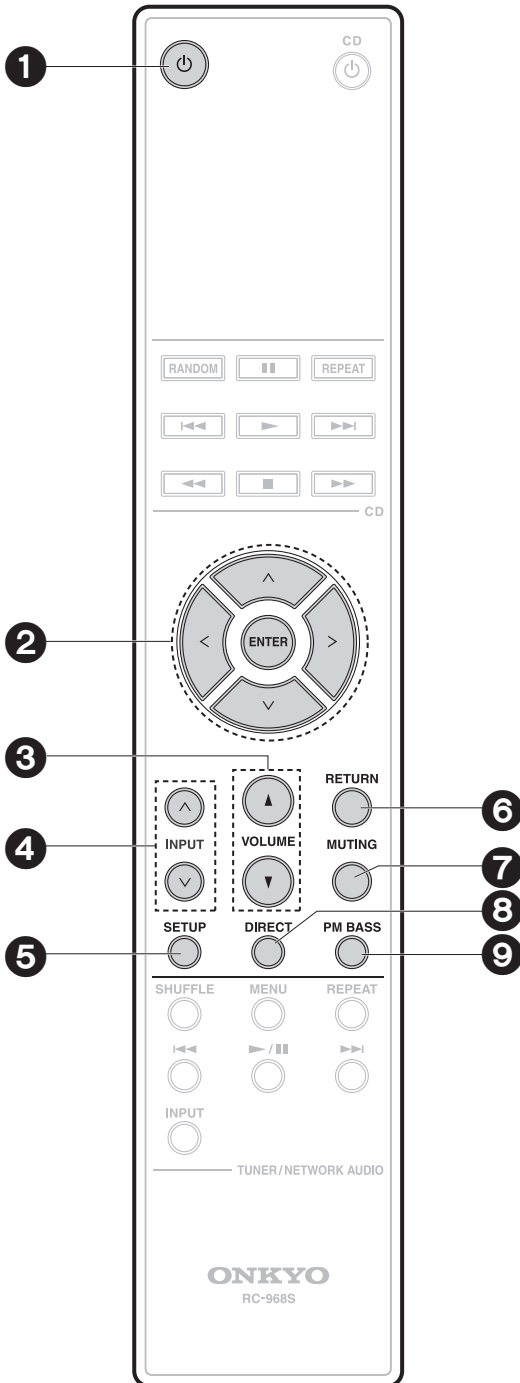

1. Touche $\text{\textcircled{P}}$: Permet de mettre cet appareil sur Marche ou Veille.
2. Touches du curseur ($\wedge/\vee/\langle/\rangle$), touche ENTER : Permet de sélectionner l'élément à l'aide des touches du curseur et d'appuyer sur ENTER pour valider.
3. Touches VOLUME
4. Touches INPUT(\wedge/\vee) : Permet de changer la source de l'entrée à lire.
5. Touche SETUP : Permet de passer sur le menu des réglages. Permet d'effectuer les réglages d'impédance d'enceinte (\rightarrow p14), les réglages de la sortie du caisson de basse (\rightarrow p16), et les réglages de la veille automatique (\rightarrow p19).
6. Touche RETURN : Permet à l'affichage de revenir à son affichage/état précédent durant le réglage.
7. Touche MUTING : Mise temporaire de l'audio en sourdine. Appuyer une nouvelle fois pour annuler la mise en sourdine.
8. Touche DIRECT : Permet d'activer ou de désactiver la fonctionnalité DIRECT. (\rightarrow p17)
9. Touche PM BASS : Permet d'activer ou de désactiver la fonctionnalité PHASE MATCHING BASS. (\rightarrow p17)

Utilisation des autres périphériques

Vous pouvez commander les lecteurs CD, les tuners, les lecteurs réseau audio et les stations d'accueil RI Onkyo à l'aide de la télécommande de cet appareil.

■ Utilisation d'un lecteur CD Onkyo

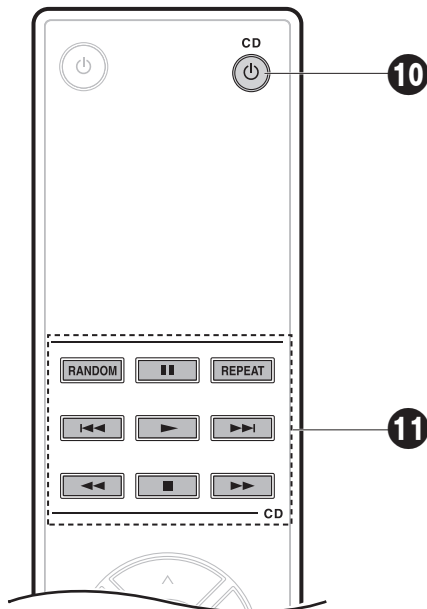

Pointez la télécommande vers le lecteur CD.

10. Touche CD

11. Touches du mode lecture

- Si vous avez un Network CD player, alors la fonction RI permet l'utilisation des touches 12 et 14 si vous le raccordez à l'aide d'un câble RI (→p11). Pour utiliser ces touches, pointez la télécommande vers le capteur de télécommande de cet appareil.

■ Utilisation d'un tuner, d'un lecteur réseau audio ou d'une station d'accueil RI Onkyo.

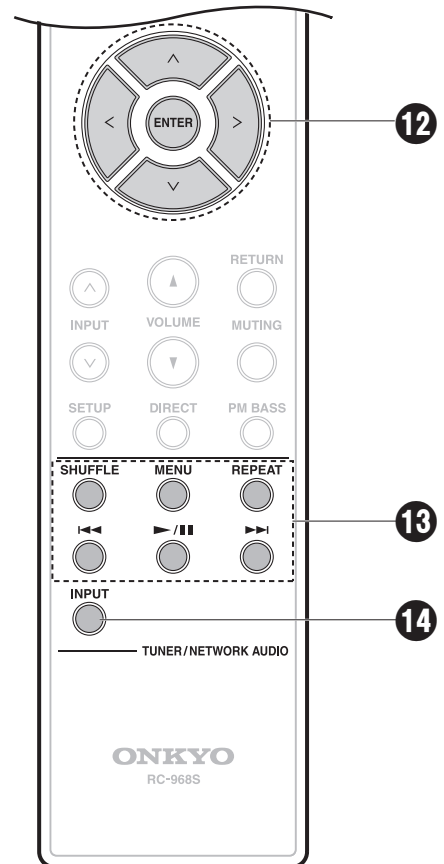

Vous pouvez utiliser la fonction RI pour centraliser le contrôle avec la télécommande de cet appareil en raccordant ce dernier et les autres périphériques audio à l'aide d'un câble RI (→p11). Pointez la télécommande vers le capteur de télécommande de cet appareil pour faire cela.

12. Touches du curseur (, , ,), touche ENTER :

Permet de sélectionner les éléments à l'aide des touches du curseur et d'appuyer sur ENTER pour valider.

13. Touches du mode lecture

- En utilisant un lecteur réseau audio, la touche MENU marche comme une touche retour qui permet de revenir une étape en arrière vers l'affichage ou l'état précédent des réglages.

14. INPUT Touche

- En utilisant un tuner, celle-ci marche comme une touche BAND.
- La touche INPUT n'est pas utilisée avec les stations d'accueil RI.

Raccordements

Pour raccorder les enceintes

a Câble d'enceinte

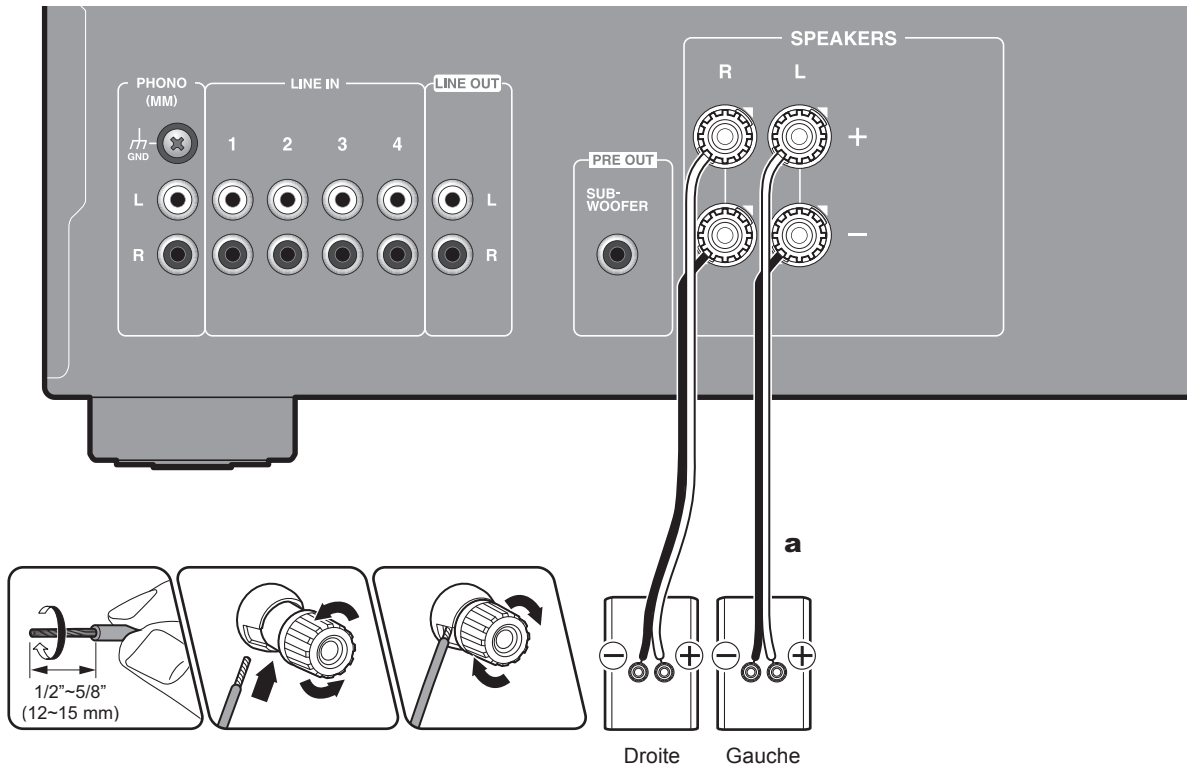

(Remarque) Impédance d'enceinte

Raccordez des enceintes ayant une valeur d'impédance de $4\ \Omega$ à $16\ \Omega$.



Configuration : Vous devez modifier le réglage sur cet appareil si l'une des enceintes raccordées est dotée d'une impédance se situant entre $4\ \Omega$ ou plus et moins de $8\ \Omega$. Changez le réglage de l'impédance de l'enceinte pour $4\ \Omega$. (→p14)

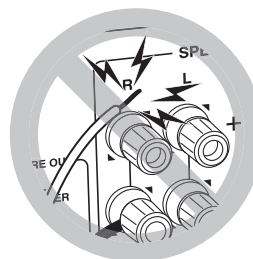

Raccordez les câbles d'enceinte

Effectuez les bons raccordements entre les bornes de l'appareil et les bornes de l'enceinte (le pôle + avec le pôle + et le pôle - avec le pôle -) pour chaque canal. Si la connexion est mauvaise, le son grave pourrait ne pas être reproduit correctement à cause de l'inversion de phase. Tordez les fils dénudés à l'extrémité du câble d'enceinte pour qu'ils ne sortent pas de la borne d'enceinte lors du raccordement. Si les fils dénudés touchent le panneau arrière ou si les fils du pôle + et du pôle - se touchent, le circuit de protection sera activé.

Raccordement d'un caisson de basse sous tension

a Câble du caisson de basse

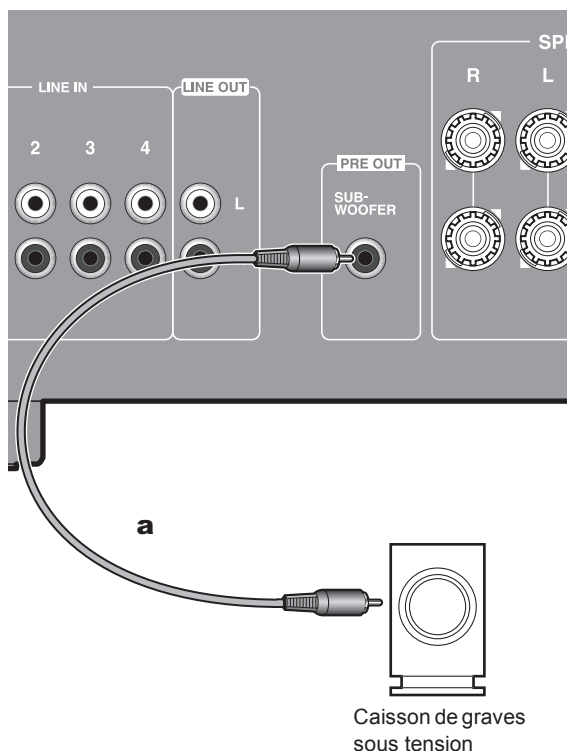

Vous pouvez également raccorder un caisson de basse sous tension à la prise SUBWOOFER PRE OUT pour amplifier la lecture des graves. Utilisez un câble de caisson de basse pour le raccordement.

Vous pouvez changer le réglage de la sortie du caisson de basse entre auto/on/off en fonction de vos préférences. Consultez "Réglages de la sortie du caisson de basse" (→p16) pour plus de détails.

- Il est conseillé de régler ceci sur arrêt si vous n'utilisez pas de caisson de basse.

Pour raccorder des lecteurs (Raccordement LINE IN)

a Câble audio analogique

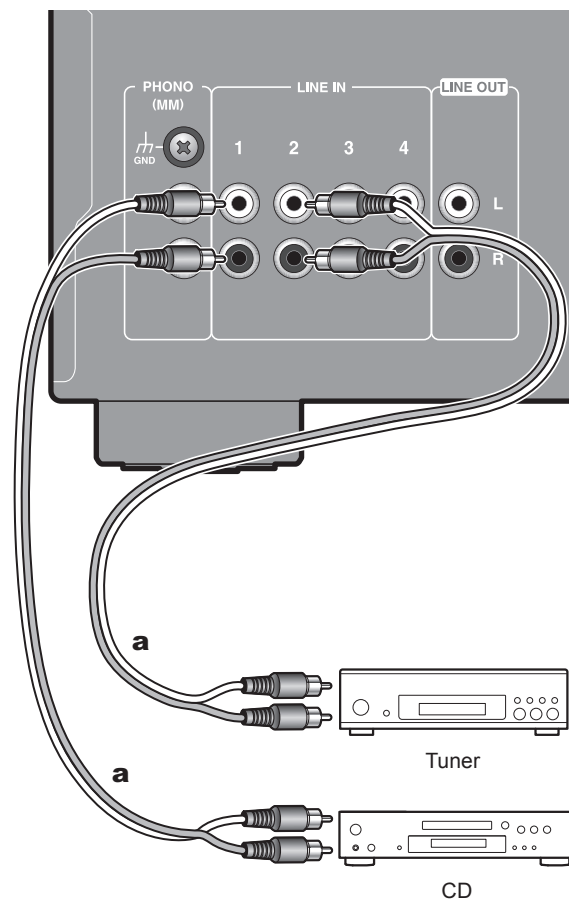

Utilisez un câble audio analogique pour raccorder un lecteur à l'une des prises LINE IN 1/2/3/4. Consultez "Raccordement des Périphériques RI Onkyo" (→p11) pour utiliser la fonction de liaison RI.

Raccordement des lecteurs (Branchement de la platine disque)

a Câble audio analogique

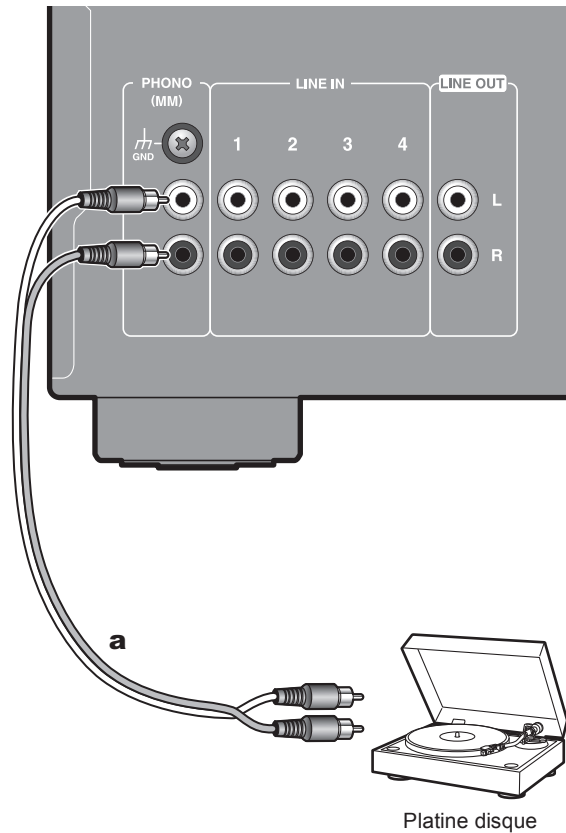

Branchez un câble audio analogique pour raccorder une platine disque utilisant une cartouche de type MM à la prise PHONO.

Si la platine disque est munie d'un fil de mise à la terre, branchez-le à la borne GND. Avec certaines platines disque, le raccordement à la terre peut causer un bourdonnement, dans ce cas, il devra être débranché.

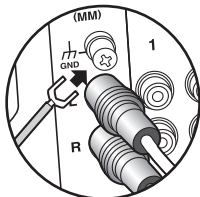

- Si la platine disque possède un égaliseur audio intégré, branchez-la à une autre prise LINE IN que la prise PHONO. De plus, si la platine disque utilise une cartouche de type MC, installez un égaliseur audio compatible avec les cartouches de type MC entre l'appareil et la platine disque, puis raccordez n'importe quelle prise LINE IN autre que la prise PHONO.

Raccordement des Périphériques RI Onkyo

a Câble RI, b Câble audio analogique

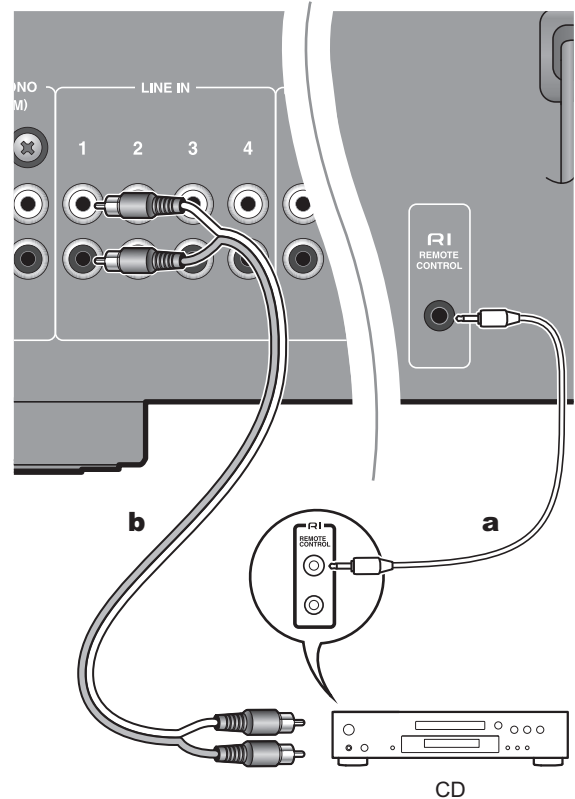

Si vous possédez un lecteur CD, un tuner, un lecteur réseau audio ou une station d'accueil RI Onkyo et si ceux-ci sont munis de prises RI, alors vous pouvez les raccorder à cet appareil et lier la mise en marche ou en veille, puis utiliser la télécommande de cet appareil pour centraliser le contrôle de l'équipement. (Fonction RI)

Ces commandes liées sont activées par le raccordement d'un câble RI entre la prise RI d'un équipement et cet appareil et d'un raccordement à l'aide d'un câble audio analogique. Consultez les tableaux suivants concernant les raccordements.

Équipement raccordé	Prise à raccorder
Lecteur CD	LINE IN 1
Tuner	LINE IN 2
Lecteur réseau audio / Station d'accueil RI	LINE IN 3

La fonction RI

Les fonctions système suivantes peuvent être utilisées avec la fonction RI.

- Certaines fonctions pourraient ne pas être prises en charge selon le produit même si un raccordement RI est utilisé.

■ Mise sous tension automatique

Lorsque cet appareil est en mode veille, si un périphérique raccordé par un câble RI est mis en marche, cet appareil s'allume également.

■ Changement direct

Lorsque la lecture est lancée sur un périphérique raccordé via RI, l'appareil sélectionne ce périphérique comme source d'entrée.

■ Extinction du système

Lorsque cet appareil est éteint, les périphériques raccordés par un câble RI s'éteignent automatiquement.

■ Fonctionnement de la télécommande

Vous pouvez utiliser la télécommande de cet appareil pour centraliser le contrôle des périphériques en les raccordant à l'aide d'un câble RI. Consultez "Télécommande" - "Utilisation des autres périphériques" (→p8) pour avoir des informations sur les touches et les commandes des périphériques.

- La fonctionnalité RI de cet appareil prend uniquement en charge les lecteurs CD, tuners, lecteurs réseau audio et stations d'accueil RI Onkyo. Elle ne marche pas correctement avec d'autres dispositifs comme les enregistreurs MD. Pour plus de détails, lisez le mode d'emploi du périphérique muni de la prise RI.

Branchement du cordon d'alimentation

a Cordon d'alimentation

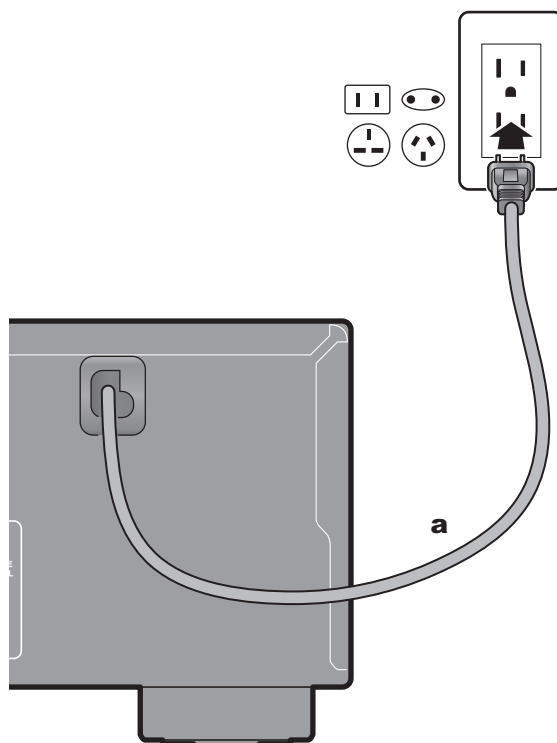

Le cordon d'alimentation doit être connecté uniquement lorsque toutes les autres connexions sont effectuées.

Configuration

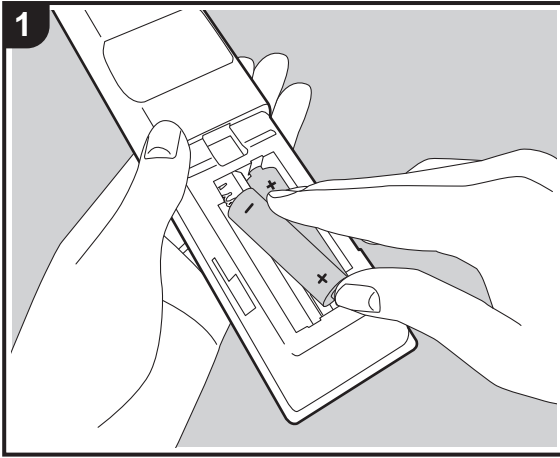

Préparatifs de la télécommande

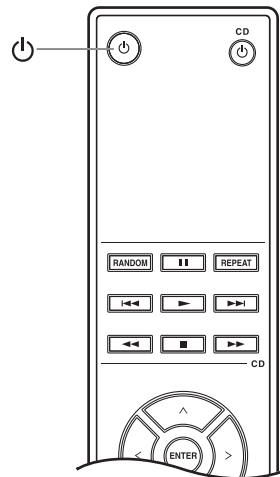
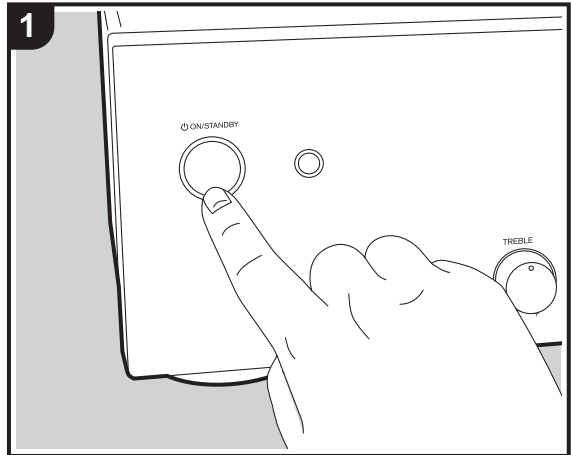

Faire correspondre la polarité en insérant les piles.

Mettez sous tension l'alimentation de l'appareil



Appuyez sur la touche  ON/STANDBY de cet appareil ou sur la touche  de la télécommande.

Réglage de l'impédance d'enceinte

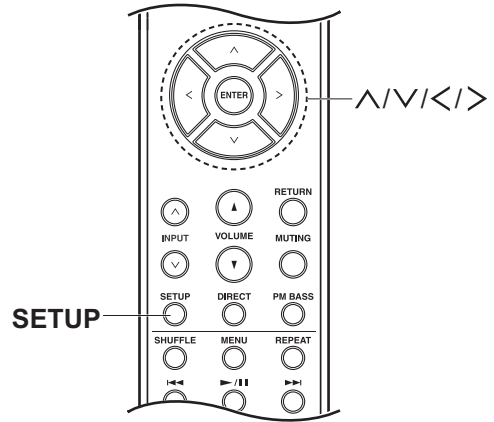
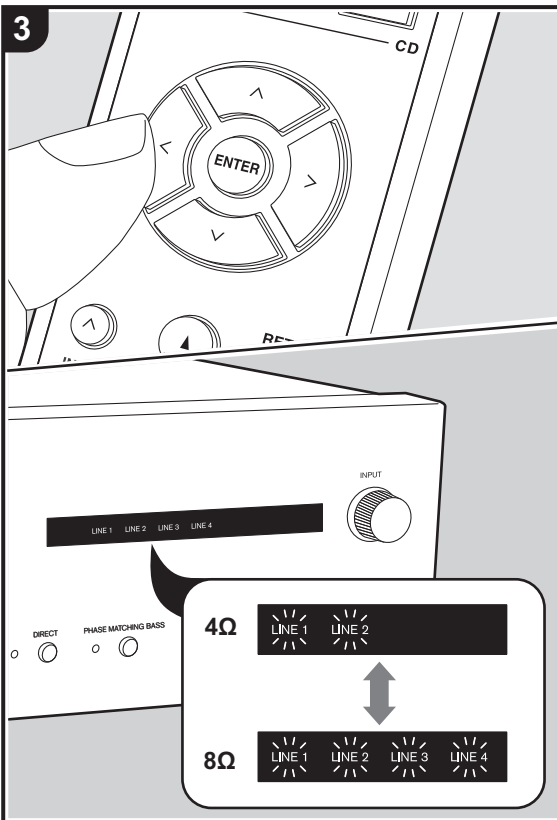
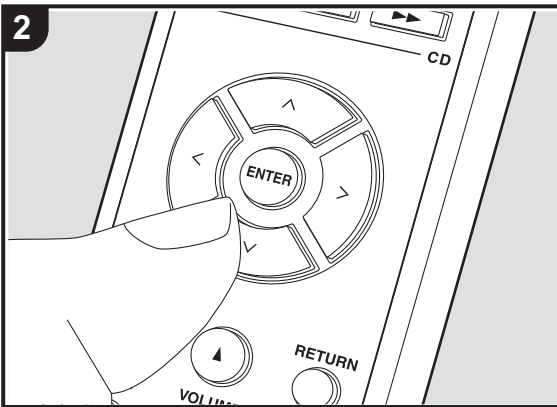
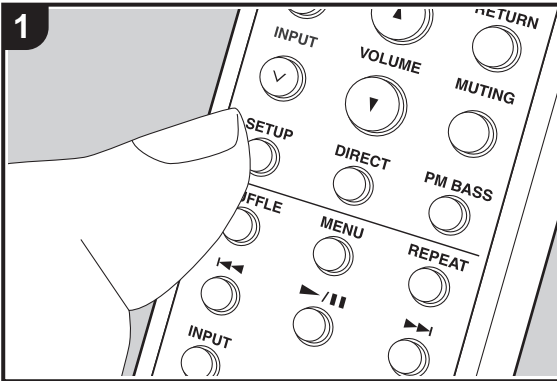

En fonction des enceintes que vous raccordez, vous aurez besoin de changer le réglage de l'impédance d'enceinte sur cet appareil. Consultez la page décrivant le raccordement des enceintes (→p9) et effectuez les procédures suivantes si un changement est nécessaire.

1. Appuyez sur SETUP sur la télécommande.
2. Appuyez plusieurs fois sur la touche \wedge/\vee de la télécommande pour que les témoins de la source d'entrée de l'appareil, comme "LINE 1" et "LINE 2", commencent à clignoter.



(BLINKING)

- Les témoins clignotent et le réglage actuel s'affiche.
3. Appuyez sur la touche \langle/\rangle de la télécommande pour changer le réglage.
 - 4 Ω : Les témoins "LINE 1" et "LINE 2" clignotent
 - 8 Ω (valeur par défaut) : Les témoins "LINE 1", "LINE 2", "LINE 3" et "LINE 4" clignotent
 4. Pour quitter les réglages, appuyez sur SETUP.
 - Le mode réglage prend fin après 5 secondes passées sans qu'aucune action ne soit effectuée.

Lecture

Changement de l'entrée et réglage du volume

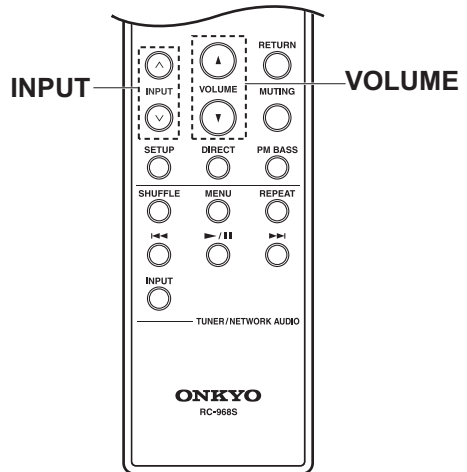
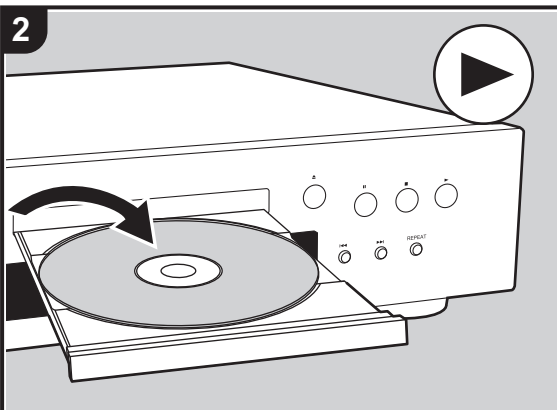
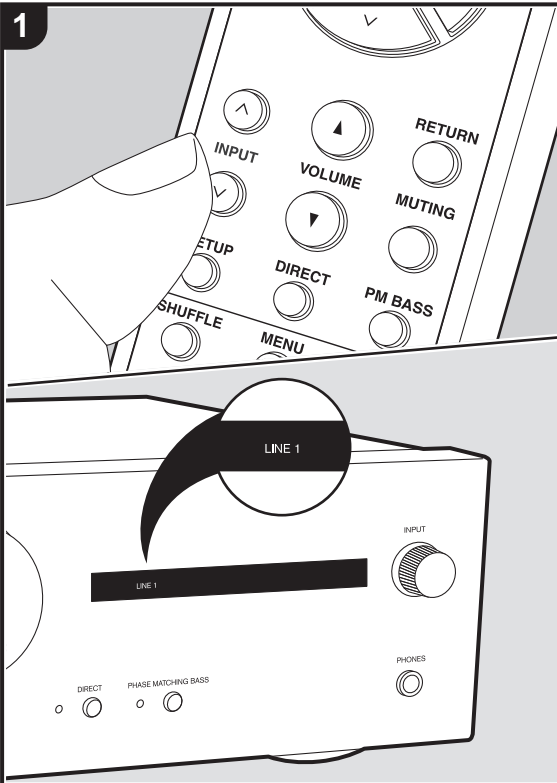

Effectuez la procédure suivante lorsque l'appareil est en marche.

1. Appuyez sur la touche INPUT \wedge/\vee de la télécommande pour basculer sur l'entrée portant le même nom que la prise à laquelle vous avez branché le lecteur. Par exemple, basculez sur LINE 1 pour lire le périphérique raccordé à la prise LINE IN 1. Pour utiliser l'appareil principal, faites tourner la molette INPUT pour changer l'entrée.
 - Le témoin de la source d'entrée sélectionnée s'allume.
2. Démarrez la lecture sur le lecteur raccordé.
3. Appuyez sur la touche VOLUME de la télécommande ou tournez le contrôleur de volume de l'appareil principal pour régler le volume.

Réglages de la sortie du caisson de basse

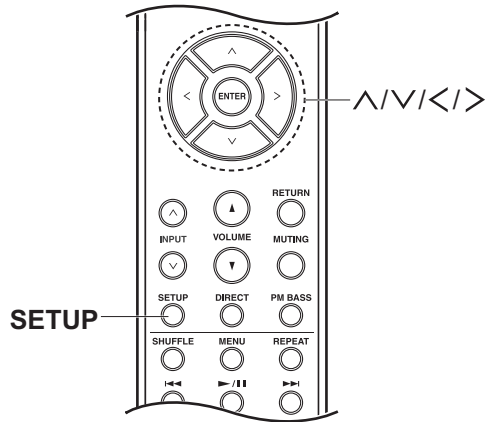
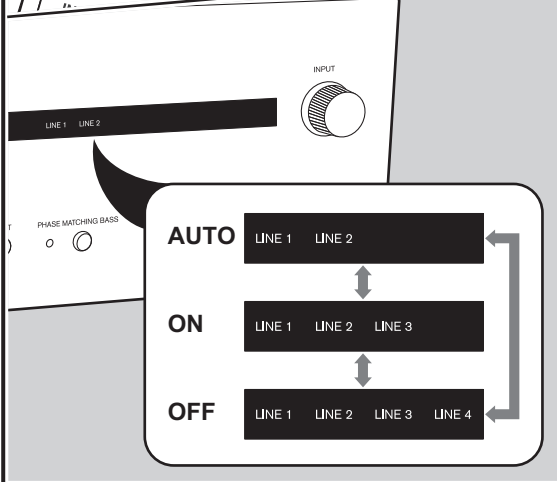
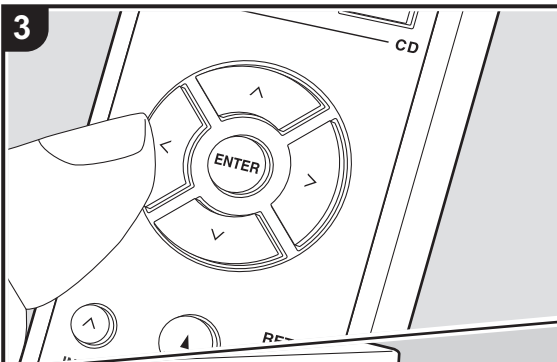
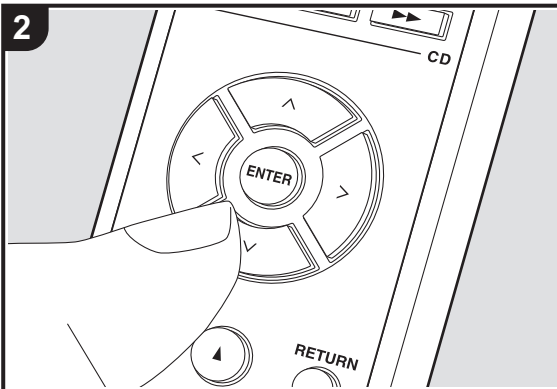
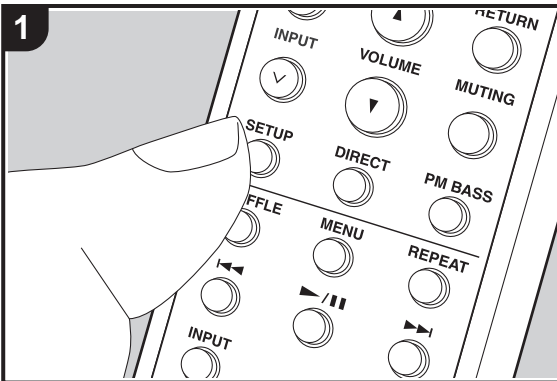

Cet appareil vous permet de choisir le mode de sortie du caisson de basse, parmi les choix "Auto" (réglage par défaut), "On", et "Off".

- Auto** : Le signal du caisson de basse n'est pas reproduit lorsque la fonction DIRECT (→p11) est active.
- On** : Le signal du caisson de basse est toujours reproduit.
- Off** : La sortie du signal du caisson de basse est interrompue et l'effet sur la qualité du son peut être modérée dans l'appareil. Il est conseillé de régler ceci sur arrêt si vous n'utilisez pas de caisson de basse.

- Il n'y a aucun son provenant du caisson de basse lorsque le casque est branché, indépendamment du réglage.

1. Appuyez sur SETUP sur la télécommande.
2. Appuyez plusieurs fois sur la touche \wedge/\vee de la télécommande pour que certains témoins de la source d'entrée, comme "LINE 1" et "LINE 2", s'allument sur l'appareil.



- Les témoins s'allument et le réglage actuel s'affiche.
3. Appuyez sur la touche \langle/\rangle de la télécommande pour changer le réglage.
 - Auto (valeur par défaut) : Les témoins "LINE 1" et "LINE 2" s'allument
 - On : Les témoins "LINE 1", "LINE 2" et "LINE 3" s'allument
 - Off : Les témoins "LINE 1", "LINE 2", "LINE 3" et "LINE 4" s'allument
 4. Pour quitter les réglages, appuyez sur SETUP.
 - Le mode réglage prend fin après 5 secondes passées sans qu'aucune action ne soit effectuée.

Utilisation de la fonction Direct

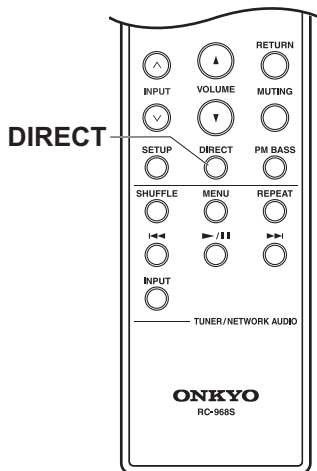
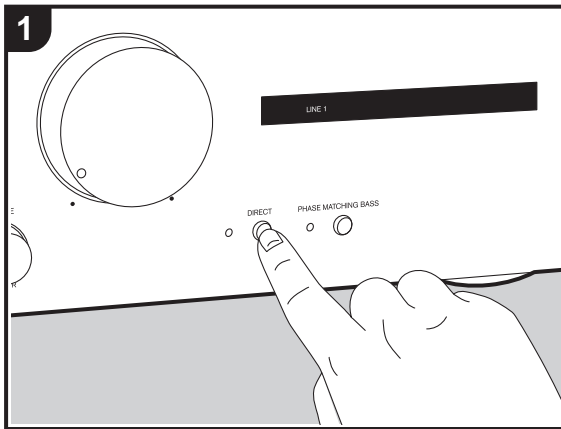

Lorsque vous activez la fonctionnalité DIRECT (valeur par défaut), l'appareil contourne les circuits du contrôle de tonalité qui règlent les graves et les aigus, en prenant le chemin le plus court pour favoriser la qualité sonore.

- PHASE MATCHING BASS/BASS/TREBLE ne peuvent pas être réglés lorsque la fonctionnalité DIRECT est active.

1. Appuyez sur la touche DIRECT de l'appareil principal ou de la télécommande pour l'activer ou le désactiver. Le témoin DIRECT est allumé lorsque la fonctionnalité est active.

Ajustement de la qualité du son et de la balance

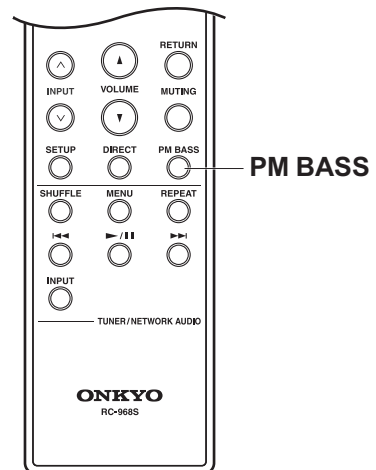
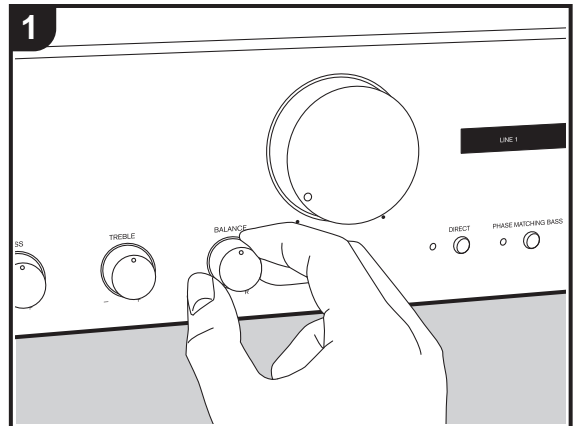

PHASE MATCHING BASS

Activer la fonction PHASE MATCHING BASS permet de conserver une reproduction des graves fluide et puissante tout en gardant le milieu de gamme clair et en faisant ressortir les voix et les cordes (La valeur par défaut est "off").

- Ceci ne peut pas être sélectionné lorsque DIRECT est actif (valeur par défaut). Appuyez sur DIRECT pour éteindre le témoin DIRECT avant l'utilisation. Notez que le réglage PHASE MATCHING BASS revient au réglage précédent lorsque la fonction DIRECT est désactivée.
1. Appuyez sur la touche PHASE MATCHING BASS de l'appareil principal ou sur la touche PM BASS de la télécommande pour l'activer ou le désactiver. Le témoin PHASE MATCHING BASS est allumé lorsque la fonctionnalité est active.

BASS (appareil principal uniquement)

- Ceci ne peut pas être sélectionné lorsque DIRECT est actif (valeur par défaut). Appuyez sur DIRECT pour éteindre le témoin DIRECT avant l'utilisation.
1. Tournez le contrôleur +/- des BASS pour améliorer ou modérer les graves.

TREBLE (appareil principal uniquement)

- Ceci ne peut pas être sélectionné lorsque DIRECT est actif (valeur par défaut). Appuyez sur DIRECT pour éteindre le témoin DIRECT avant l'utilisation.
1. Tournez le contrôleur -/+ des TREBLE pour améliorer ou modérer les aigus.

BALANCE (appareil principal uniquement)

1. Tournez le contrôleur L/R de la BALANCE sur l'appareil principal pour régler la balance de la sortie des sons provenant des enceintes gauche et droite.

Fonctions utiles

Réglage veille automatique

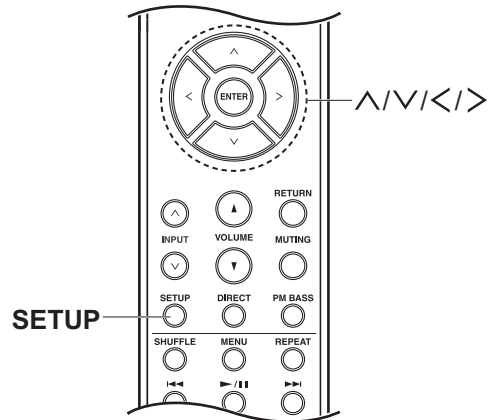
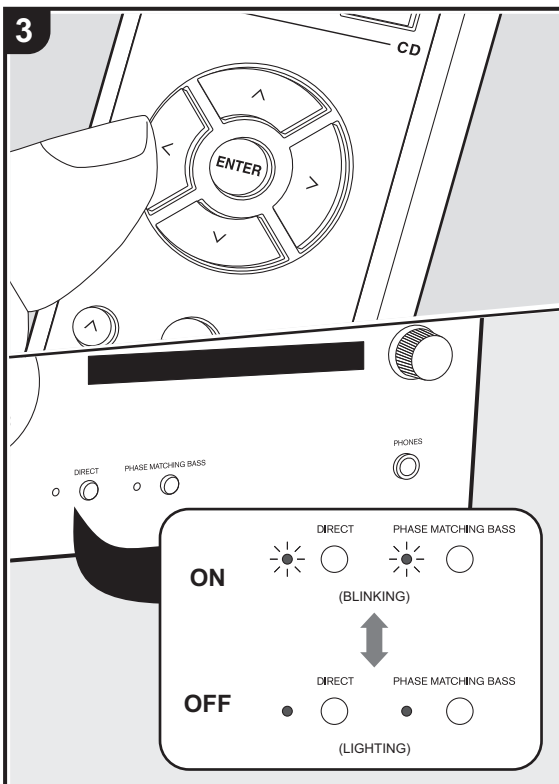
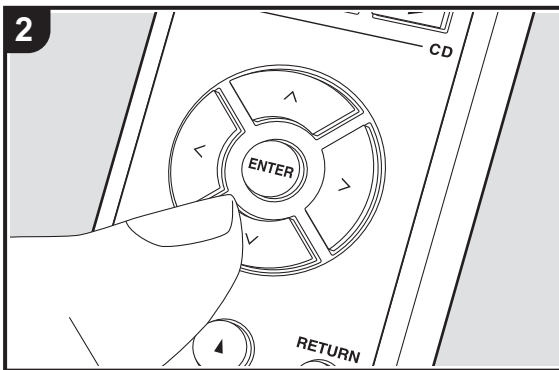
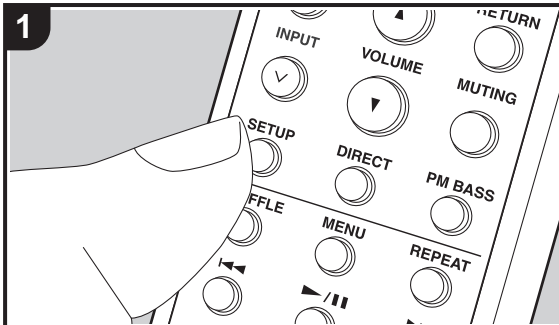

Lorsque la veille automatique est activée, l'appareil passe automatiquement en mode veille après 20 minutes d'absence d'entrée sonore et d'action (Valeur par défaut : Les modèles nord-américains sont sur "Off", les autres sur "On").

1. Appuyez sur SETUP sur la télécommande.
2. Appuyez plusieurs fois sur la touche \wedge/\vee de la télécommande jusqu'à ce que les témoins "DIRECT" et "PHASE MATCHING BASS" clignotent ou restent allumés.



- Les témoins clignotent ou s'allument et la valeur du réglage actuel s'affiche.
3. Appuyez sur la touche \langle/\rangle de la télécommande pour activer ou désactiver la mise en veille automatique.
 - On : Les témoins "DIRECT" et "PHASE MATCHING BASS" clignotent
 - Off : Les témoins "DIRECT" et "PHASE MATCHING BASS" s'allument
 4. Pour quitter les réglages, appuyez sur SETUP.
 - Le mode réglage prend fin après 5 secondes passées sans qu'aucune action ne soit effectuée.
 - 60 secondes avant le passage en mode veille, le témoin de la source d'entrée de la source actuellement sélectionnée commence à clignoter.
 - En fonction du périphérique raccordé, la fonctionnalité de veille automatique pourrait ne pas s'enclencher à cause de certains facteurs comme les parasites sonores.

Dépannage

Avant de démarrer la procédure

Les problèmes peuvent être résolus simplement en allumant et en coupant l'alimentation, ou en débranchant/rebranchant le cordon d'alimentation, ce qui est plus facile que de travailler sur la connexion, la procédure de paramétrage et de fonctionnement. Essayez d'effectuer les mesures les plus simples à la fois sur l'appareil et sur le périphérique connecté. Après la reconnexion, éteignez puis rallumez l'appareil et le périphérique connecté.

- Cet appareil contient un microprocesseur pour le traitement du signal et les fonctions de commande. Dans de très rares cas, de sérieuses interférences, des parasites provenant d'une source externe ou de l'électricité statique risquent d'entraîner un blocage. Dans le cas peu probable où cela se produise, débranchez le cordon d'alimentation de la prise murale, attendez au moins 5 secondes, puis rebranchez-le.
- Nous ne sommes pas responsables des réparations des dommages (tels que les frais de location de CD) dus aux enregistrements ratés causés par le dysfonctionnement de l'appareil. Avant d'enregistrer des données importantes, assurez-vous que ces données seront enregistrées correctement.

■ Réinitialisation de l'appareil (ceci réinitialise les paramètres de cet appareil sur leur valeur par défaut)

La réinitialisation de l'appareil à l'état au moment de l'expédition peut résoudre le problème. Si l'appareil est réinitialisé, tous les paramètres reprennent leur valeur par défaut. Assurez-vous de noter vos réglages pour les conserver avant d'effectuer les actions suivantes.

1. Avec l'appareil en marche, appuyez sur la touche  ON/STANDBY tout en appuyant sur DIRECT.

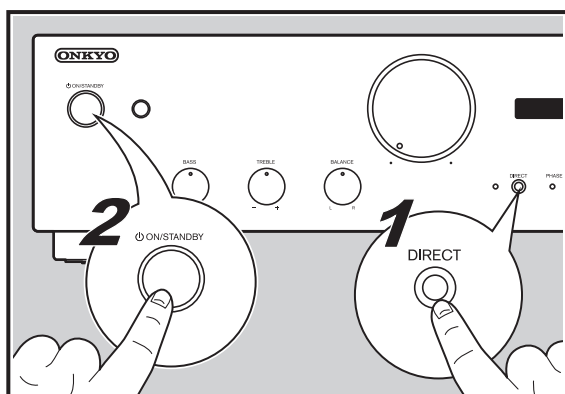

Alimentation

■ Impossible d'allumer cet appareil

- Assurez-vous que le cordon d'alimentation est correctement branché dans la prise murale.

- Débranchez le cordon d'alimentation de la prise murale, attendez 5 secondes ou plus, puis rebranchez-le une nouvelle fois.

■ L'appareil s'éteint de manière inattendue

- L'appareil entre automatiquement en mode veille lorsque la veille automatique (→p19) est activée.
- Un câble d'enceinte peut avoir créé un court-circuit et la fonction de circuit de protection peut avoir été activée. Assurez-vous que les fils dénudés des enceintes ne sont pas en contact entre eux ou avec le panneau arrière de l'appareil, puis mettez de nouveau l'appareil en marche. Si cet appareil ne se met pas en marche, débranchez immédiatement le cordon d'alimentation de la prise électrique et contactez votre revendeur.
- La fonction de circuit de protection peut avoir été activée parce que la température de l'appareil s'est élevée de façon anormale. Si cela arrive, alors l'appareil restera hors tension après que vous ayez mis en marche l'appareil. Assurez-vous que l'appareil a suffisamment d'espace d'aération autour de lui, attendez que l'appareil refroidisse suffisamment, puis essayez de le remettre en marche.

ATTENTION : Si de la fumée, une odeur ou un bruit anormal est produit par l'appareil, débranchez immédiatement le cordon d'alimentation de la prise murale et contactez votre revendeur ou le service client.

Audio

- Vérifiez que le raccordement entre la sortie du périphérique et l'entrée sur cet appareil est bon.
- Assurez-vous qu'aucun des câbles de connexion ne soit plié, tordu ou endommagé.
- Si MUTING est activé, appuyez sur la touche MUTING de la télécommande pour l'annuler. MUTING est activé si le témoin de la source d'entrée sélectionnée clignote.
- Lorsqu'un casque est branché à la prise PHONES, aucun son n'est émis par les enceintes ou le caisson de basse.

■ Performance sonore

- La performance sonore sera la meilleure environ 10 à 30 minutes après la mise en marche de l'amplificateur intégré et après qu'il ait eu le temps de chauffer.
- La qualité sonore peut être affectée par de forts champs magnétiques, comme ceux émis par un téléviseur. Essayez d'éloigner tout périphérique de ce genre de l'amplificateur intégré.
- Si vous avez des périphériques qui émettent des ondes radio de haute intensité près de l'amplificateur intégré, comme un téléphone cellulaire utilisé pour effectuer un appel, l'amplificateur intégré peut émettre des bruits parasites.
- Installez l'amplificateur intégré sur un support ou une étagère solide. Placez-le de manière à ce que son poids soit réparti de façon égale sur ses quatre isolants. Ne placez pas l'amplificateur intégré dans un endroit où des vibrations sont possibles ou sur quelque chose d'instable.

■ Aucun son n'est restitué par le périphérique de lecture raccordé

- Passez le sélecteur d'entrée de cet appareil sur la position de la prise à laquelle le périphérique de lecture est raccordé.

■ Aucun son n'est restitué par une enceinte

- Assurez-vous que la polarité des câbles d'enceinte (+/-) est correcte, et qu'aucun fil dénudé n'est en contact avec la partie métallique des bornes d'enceintes.
- Assurez-vous que les câbles d'enceinte ne créent pas un court-circuit.
- Assurez-vous que les enceintes sont correctement raccordées. (→p9)

■ Des bruits peuvent être entendus

- Grouper à l'aide de colliers de serrage les câbles audio analogique, les cordons d'alimentation, les câbles d'enceinte, etc. peut dégrader la performance audio. Ne regroupez pas les câbles ensemble.
- Un câble audio peut capter des interférences. Essayez de repositionner vos câbles.

■ La sortie sonore du casque est parfois coupée ou ne reproduit aucun son

- La partie connexion peut être sale. Nettoyez la fiche du casque. Lisez le mode d'emploi de votre casque pour avoir des informations sur le nettoyage. De plus, assurez-vous que le câble du casque n'est ni coupé ni endommagé.

effet provenant de l'autre appareil. Si les symptômes s'améliorent en débranchant le cordon d'alimentation de l'autre appareil, utilisez des prises murales différentes pour les deux appareils.

La fonctionnalité de liaison RI

■ La liaison RI ne marche pas correctement

- Assurez-vous que les prises RI REMOTE CONTROL sont correctement branchées.
- Un raccordement à la prise RI REMOTE CONTROL n'est pas suffisant pour que les appareils soient utilisés comme système. Raccordez le câble audio analogique correctement. (→p11)

Télécommande

- Assurez-vous que les piles ont été insérées en respectant la polarité.
- Insérez des piles neuves. Ne mélangez pas différents types de piles ou des piles neuves et usagées.
- Assurez-vous que l'appareil ne soit pas exposé à la lumière directe du soleil ou à un éclairage fluorescent inverseur. Déplacez à nouveau si nécessaire.
- Si l'appareil est installé sur une étagère ou dans un meuble avec des portes en verre teinté ou si les portes sont fermées, la télécommande peut ne pas fonctionner correctement.

Autres

■ Des bruits étranges peuvent provenir de l'appareil

- Si vous avez branché un autre appareil à la même prise murale que cet appareil, ce bruit parasite peut être un

Caractéristiques techniques

Section amplificateur (Audio)

Puissance de sortie nominale (FTC) (Nord-américain)

Avec 8 ohms de charge, deux canaux entraînés, de 20-20 kHz ; puissance RMS minimale 30 watts nominaux par canal, avec pas plus de 0,7% de distorsion harmonique totale de 250 milliwatts de sortie nominale.

Avec 8 ohms de charge, deux canaux entraînés, de 1 kHz; puissance RMS minimale 42 watts nominaux par canal, avec pas plus de 0,9% de distorsion harmonique totale de 250 milliwatts de sortie nominale.

Avec 4 ohms de charge, deux canaux entraînés, de 20-20 kHz; puissance RMS minimale 50 watts nominaux par canal, avec pas plus de 0,9% de distorsion harmonique totale de 250 milliwatts de sortie nominale.

Avec 4 ohms de charge, deux canaux entraînés, de 1 kHz; puissance RMS minimale 57 watts nominaux par canal, avec pas plus de 0,9% de distorsion harmonique totale de 250 milliwatts de sortie nominale.

Puissance de sortie nominale (IEC) (Européen)

2 canaux × 50 W à 4 ohms, 20 Hz-20 kHz, 2 canal entraîné de 0,9% DHT

2 canaux × 60 W à 4 ohms, 1 kHz, 2 canal entraîné de 0,9% DHT

2 canaux × 30 W à 8 ohms, 20 Hz-20 kHz, 2 canal entraîné de 0,7% DHT

2 canaux × 43 W à 8 ohms, 1 kHz, 2 canal entraîné de 0,9% DHT

Puissance dynamique (*)

(*)IEC60268-Puissance de sortie maximale à court terme

220 W (3 Ω, Avant)

190 W (4 Ω, Avant)

110 W (8 Ω, Avant)

Sensibilité d'entrée et impédance

200 mV/47 kΩ (LINE (RCA))

4 mV/47 kΩ (PHONO MM)

Tension de sortie RCA nominale et impédance

0,2 V/2,3 kΩ (LINE OUT)

1 V/500 Ω (SUBWOOFER PRE OUT)

Déviation depuis l'égaliseur RIAA

±0,5 dB (MM 20 Hz-20 kHz)

Tension maximum du signal d'entrée du phono

70 mV (MM 1 kHz, 0,5%)

Réponse en fréquence

10 Hz - 100 kHz/+1 dB, -3 dB (DIRECT)

Spécificités de la commande de tonalité

±10 dB, 100 Hz (BASS)

±10 dB, 10 kHz (TREBLE)

Rapport signal-bruit

103 dB (IHF-A, LINE IN, SP OUT)

78 dB (IHF-A, PHONO IN, SP OUT)

Impédance d'enceinte

4 Ω - 16 Ω

Impédance prise en charge par le casque

8 Ω - 600 Ω

Réponse en fréquence du casque

30 Hz -100 kHz

Général

Alimentation

120 V CA, 60 Hz (nord-américain)

CA 220-230 V, 50/60 Hz (Européen)

Consommation d'énergie

130 W

0,1 W (en veille, Nord-Américain)

0,2 W (en veille, Européen)

Dimensions (L × H × P)

435 mm × 129 mm × 330 mm

17-1/8" × 5-1/16" × 13"

Poids

7,0 kg (15,4 livres)

Entrées audio

Analogique

PHONO, LINE1, LINE2, LINE3, LINE4

Sorties audio

Analogique

LINE OUT L/R

SUBWOOFER PRE OUT

Sorties haut-parleurs

SPEAKERS: L/R

(Les modèles nord-américains prennent en charge les fiches bananes.)

Casques

PHONES (Ø6,3 mm)

Autres

RI: 1

ONKYO

INTEGRATED AMPLIFIER

A-9110

Manual de instrucciones

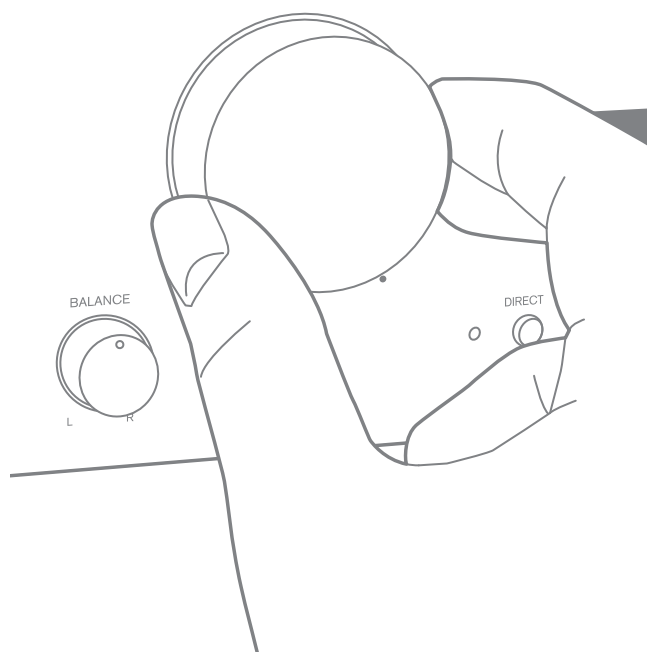

Antes de utilizar

2

Preparativos

9

Operaciones básicas

15

Otros

19

Tabla de contenidos

Antes de utilizar

Qué se encuentra en la caja 2
 Información de seguridad 3
Nombres de las piezas 5
 Panel frontal 5
 Panel trasero 6
 Mando a distancia 7

Preparativos

Conexiones 9
 Conexión de altavoces 9
 Conexión de un subwoofer con fuente de alimentación propia 10
 Conexión de reproductores (conexión LINE IN) ...10
 Conexión de reproductores (conexión de una tornamesa) 11
 Conexión con componentes RI Onkyo 11
 Conexión del cable de alimentación 12
Configuración 13
 Preparación del mando a distancia 13
 Encienda la alimentación de la unidad 13
 Ajustes de la impedancia de los altavoces 14

Operaciones básicas

Reproducción 15
 Cambio de la entrada y ajuste del volumen 15
 Ajustes de salida del subwoofer 16
 Uso de la función Direct 17
 Ajuste de la calidad del sonido y el balance 17

Otros

Funciones útiles 19
 Ajuste del modo de espera automático 19
Resolución de problemas 20
Especificaciones 22

Qué se encuentra en la caja

1

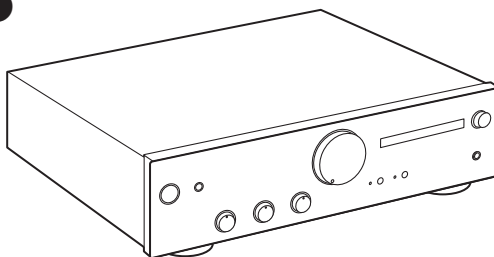

2

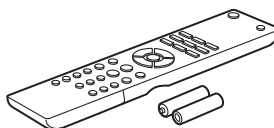

- 1. Unidad principal (1)
- 2. Mando a distancia (RC-968S) (1), pilas (AAA/R03) (2)
- Manual de instrucciones (este documento)

- Conecte los altavoces con una impedancia de entre 4 Ω y 16 Ω.
- El cable de alimentación no debe conectarse hasta que no se hayan completado todas las otras conexiones.
- No aceptamos ninguna responsabilidad por daño causado debido a la conexión de equipos fabricados por otras compañías.
- Las especificaciones y las características están sujetas a cambios sin previo aviso.

Información de seguridad



WARNING
RISK OF ELECTRIC SHOCK
DO NOT OPEN



AVIS
RISQUE DE CHOC ELECTRIQUE
NE PAS OUVRI

El símbolo de rayo con cabeza de flecha, inscrito en un triángulo equilátero, tiene la finalidad de avisar al usuario la presencia de "tensiones peligrosas" no aisladas dentro de la caja del product que son de magnitud suficiente como para constituir un riesgo de descargas eléctricas a personas.

El signo de exclamación, inscrito en un triángulo equilátero, tiene la finalidad de avisar al usuario la presencia de instrucciones importantes de operación y mantenimiento (reparación) en la literatura que acompaña a este producto.

PRECAUCIÓN:
PARA PREVENIR EL PELIGRO DE CHOQUE ELÉCTRICO NO REMOVER LA TAPA NI LAS PARTES DENTRO NO UTILIZADAS, LLAMAR UNA PERSONA CUALIFICADA.

ADVERTENCIA

PARA PREVENIR EL PELIGRO DE CHOQUE ELÉCTRICO NO REMOVER LA TAPA NI LAS PARTES DENTRO NO UTILIZADAS, LLAMAR UNA PERSONA CUALIFICADA.

Este aparato no es impermeable. Para evitar el riesgo de incendio y de descargas eléctricas, no ponga ningún recipiente lleno de líquido (como pueda ser un vaso o un florero) cerca del aparato ni lo exponga a goteo, salpicaduras, lluvia o humedad.

Para evitar el peligro de incendio, no ponga nada con fuego encendido (como pueda ser una vela) encima del aparato.

Guarde las piezas pequeñas fuera del alcance de los niños. Si las ingirieran accidentalmente, póngase de inmediato en contacto con un médico.

Las ranuras y aberturas de la caja del aparato sirven para su ventilación para poder asegurar un funcionamiento fiable del aparato y para protegerlo contra sobrecalentamiento. Para evitar el peligro de incendio, las aberturas nunca deberán taparse ni cubrirse con nada (como por ejemplo, periódicos, manteles, cortinas) ni ponerse en funcionamiento el aparato sobre una alfombra gruesas o una cama.

No utilice ni guarde pilas expuestas directamente a la luz del sol o en ubicaciones con demasiado calor como el interior de un coche o cerca de un calentador. Esto podría provocar que las pilas tuvieran pérdidas, se sobrecalentaran, explotarán o se prendieran. También puede reducir la vida o rendimiento de las mismas.

Riesgo de explosión si la batería se cambia por otra de un tipo incorrecto. Riesgo de explosión si se tira la batería al fuego o se coloca en un horno caliente o si se machaca o corta mecánicamente.

Precauciones

Si instala el aparato en una instalación empotrada, como en una estantería o en una librería, asegúrese de que esté bien ventilado. Deje 20 cm de espacio libre por encima y por los lados y 10 cm en la parte posterior. El borde posterior del estante o el tablero de encima del aparato debería estar a unos 10 cm del panel posterior o de la pared, de forma que deje un espacio libre para que el aire caliente pueda circular.

Entorno de funcionamiento

Temperatura y humedad del entorno de funcionamiento: +5 °C a +35 °C (+41 °F a +95 °F); menos del 85 % de humedad relativa (rejillas de refrigeración no obstruidas)

No instale este aparato en un lugar mal ventilado, ni en lugares expuestos a alta humedad o a la luz directa del sol (o de otra luz artificial potente).

Aviso importante

El número de modelo y serie de este equipo se indican en su parte posterior o inferior. Apunte estos números en la tarjeta de garantía adjunta y guárdela en un lugar seguro para futuras consultas.

PRECAUCIÓN

El interruptor de alimentación de la unidad no desconecta completamente la alimentación procedente de la toma de corriente CA. Puesto que el cable de alimentación hace las funciones de dispositivo de desconexión de la corriente para el aparato, para desconectar toda la alimentación del aparato deberá desenchufar el cable de la toma de corriente de CA. Por lo tanto, asegúrese de instalar el aparato de modo que el cable de alimentación pueda desenchufarse con facilidad de la toma de corriente de CA en caso de un accidente. Para evitar correr el peligro de incendio, el cable de alimentación también deberá desenchufarse de la toma de corriente de CA cuando no se tenga la intención de utilizarlo durante mucho tiempo seguido (por ejemplo, antes de irse de vacaciones).

Este producto es para tareas domésticas generales. Cualquiera avería debida a otra utilización que tareas domésticas (tales como el uso a largo plazo para motivos de negocios en un restaurante o el uso en un coche o un barco) y que necesita una reparación hará que cobrarla incluso durante el período de garantía.

Precaución en relación con el cable eléctrico

Manipule el cable eléctrico por el conector. No desconecte el conector tirando del cable y no toque nunca el cable de alimentación con las manos mojadas, ya que esto podría provocar un cortocircuito o el riesgo de electrocución. No coloque la unidad, muebles, etc., sobre el cable de alimentación y evite que se pellizque. No haga nunca nudos en el cable ni lo ate a otros cables. El recorrido de los cables eléctricos debe evitar la posibilidad de que se pisen. Un cable de alimentación deteriorado puede provocar un incendio o el riesgo de electrocución. Compruebe el estado del cable de alimentación de vez en cuando. Si ve que está deteriorado, solicite a su distribuidor o al centro de reparación autorizado más cercano que lo cambie.

Para modelos europeos

Información para los usuarios en la recogida y tratamiento de los equipos al final de su vida y de las pilas y baterías usadas

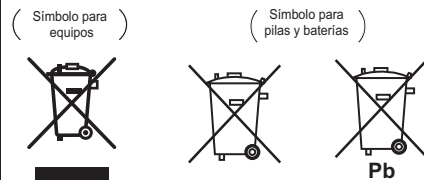

Estos símbolos en los productos, embalaje, y/o en los documentos que los acompañan significa que los productos eléctricos y electrónicos al final de su vida, las pilas y baterías no deben mezclarse con los residuos generales de su hogar.

Para el tratamiento adecuado, recuperación y reciclado de los productos viejos y las pilas usadas, por favor deposítelos en los puntos de recogida de acuerdo con su legislación nacional.

Mediante el tratamiento correctamente de estos productos y pilas, ayudará a preservar los recursos y prevenir cualquier efecto negativo en la salud humana y el medio ambiente que podría surgir por una inadecuada manipulación de los desperdicios.

Para más información sobre recogida y reciclado de los productos viejos, pilas y baterías, por favor contacte con su municipio, sobre localización de los puntos limpios o diríjase al punto de venta donde compró los productos.

Estos símbolos sólo son válidos en la Unión Europea.

Para países fuera de la Unión europea:

Si desea eliminar estos artículos, por favor contactar con las autoridades locales o el distribuidor y pida por el método correcto de tratamiento.

WEEE

<http://www.onkyo.com/manual/weee/weee.pdf>

Para Estados Unidos y Canadá Modelos

Instrucciones de seguridad importantes

- 1) Lea estas instrucciones.
- 2) Guarde estas instrucciones.
- 3) Tenga en cuenta todas las advertencias.
- 4) Siga todas las instrucciones.
- 5) No use este aparato cerca del agua.
- 6) Límpielo únicamente con un paño seco.
- 7) No bloquee los orificios de ventilación. Instálelo siguiendo las instrucciones del fabricante.
- 8) No lo instale cerca de radiadores, aparatos de calefacción, estufas ni ningún tipo de aparatos (incluyendo amplificadores) que generen calor.
- 9) Tenga en cuenta los fines de seguridad de los conectores con derivación a masa y/o polarizados. Los conectores polarizados tienen dos contactos, uno de mayor tamaño que el otro. Un conector con derivación a masa tiene dos contactos con un tercero para derivar a masa. El contacto ancho o el tercer contacto se instalan con fines de seguridad. Si el conector del equipo no encaja en la toma de corriente disponible, acuda a un técnico electricista cualificado para que le sustituya la toma obsoleta.
- 10) Evite que el cable de alimentación pueda ser pisado o atrapado, en especial en los conectores, y en los puntos en que sale del aparato.
- 11) Use sólo los accesorios/conexiones especificados por el fabricante.
- 12) Use sólo el soporte, trípode, abrazadera o mesa indicados por el fabricante, o vendidos junto con el aparato. Si utiliza una mesilla con ruedas, tenga cuidado, al desplazar el conjunto de mesilla/aparato, ya que si se vuelca podría recibir lesiones.

ADVERTENCIA PARA CARRITOS CON RUEDAS



- 13) Desenchufe este aparato durante tormentas eléctricas o cuando no vaya a ser utilizado durante largos períodos de tiempo.
- 14) Solicite todo mantenimiento a personal cualificado. El mantenimiento es necesario cuando el aparato ha sido dañado de alguna manera, como por ejemplo si el cable del suministro de alimentación o la clavija están dañados, si se ha derramado líquido o algún objeto ha caído dentro del aparato, si el aparato ha sido expuesto a la lluvia o la humedad, si no funciona con normalidad o si se ha caído.

La seguridad de sus oídos se encuentra en sus manos

Saque el máximo partido a su equipo reproduciendo sonido a un volumen seguro: un volumen que permita percibir el sonido claramente, sin molestas distorsiones o estridencias, y, lo que es más importante, sin que ello afecte a su sensibilidad auditiva. El sonido puede ser engañoso. Con el tiempo, su "nivel de confort" auditivo se adapta a volúmenes más altos y lo que parece "normal" puede ser en realidad excesivo y dañino para su audición. Protéjase frente a este riesgo ajustando un volumen seguro en el equipo ANTES de que su audición se acostumbre.

Siga en todo momento estas directrices:

- No suba el volumen tanto que ya no pueda escuchar lo que le rodea.
- Tenga cuidado o deje de utilizar el equipo temporalmente en situaciones potencialmente peligrosas.
- No utilice auriculares mientras conduce un vehículo de motor: esto puede plantear un riesgo para el tráfico y está prohibido en muchos sitios.

Determine un volumen seguro:

- Ajuste el control del volumen con un nivel bajo.
- Suba gradualmente el volumen hasta que pueda escuchar el sonido de manera cómoda y clara, sin distorsiones.
- Una vez que haya determinado un volumen que resulte cómodo, ajuste el regulador y déjelo ahí.

Cuando tenga que desembarazarse de las baterías usadas, por favor respete los reglamentos gubernamentales o las disposiciones de las instituciones públicas de protección del medio ambiente en vigor en su país o región.

Nombres de las piezas

Panel frontal

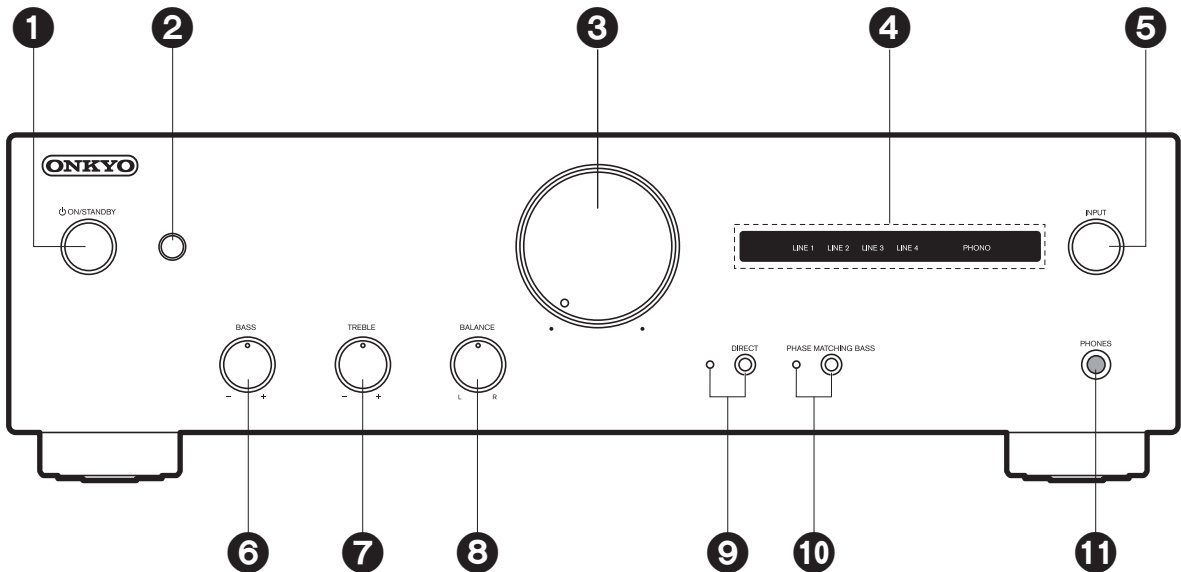

1. Botón \odot ON/STANDBY
2. Sensor del mando a distancia: Recibe señales del mando a distancia.
 - El rango de señal del mando a distancia es de unos 16'5 m, a un ángulo de 20° en el eje perpendicular y 30° a ambos lados.
3. Controlador de volumen
4. Indicadores de fuente de entrada: Los indicadores se iluminan de acuerdo con la fuente de entrada seleccionada.
 - El indicador de la fuente de entrada seleccionada parpadea cuando MUTING (\rightarrow p7) está activo.
5. Mando INPUT: Cambia la fuente de entrada a reproducir.
6. Mando -/+ BASS: Intensifique o modere el rango de graves de los altavoces. (\rightarrow p17)
7. Mando -/+ TREBLE: Intensifique o modere el rango de agudos de los altavoces. (\rightarrow p17)
8. Controlador BALANCE L/R: Ajusta el balance de audio izquierda/derecha. (\rightarrow p18)
9. Botón/indicador DIRECT: Activa y desactiva la función DIRECT. El indicador se ilumina cuando la función DIRECT está activada. (\rightarrow p17)
10. Botón/indicador PHASE MATCHING BASS: Activa y desactiva la función PHASE MATCHING BASS. El indicador se ilumina cuando la función PHASE MATCHING BASS está activada. (\rightarrow p17)
11. Conector PHONES: Conecte auriculares estéreo con una clavija estándar (\varnothing 1/4"/6,3 mm de diámetro).

Panel trasero

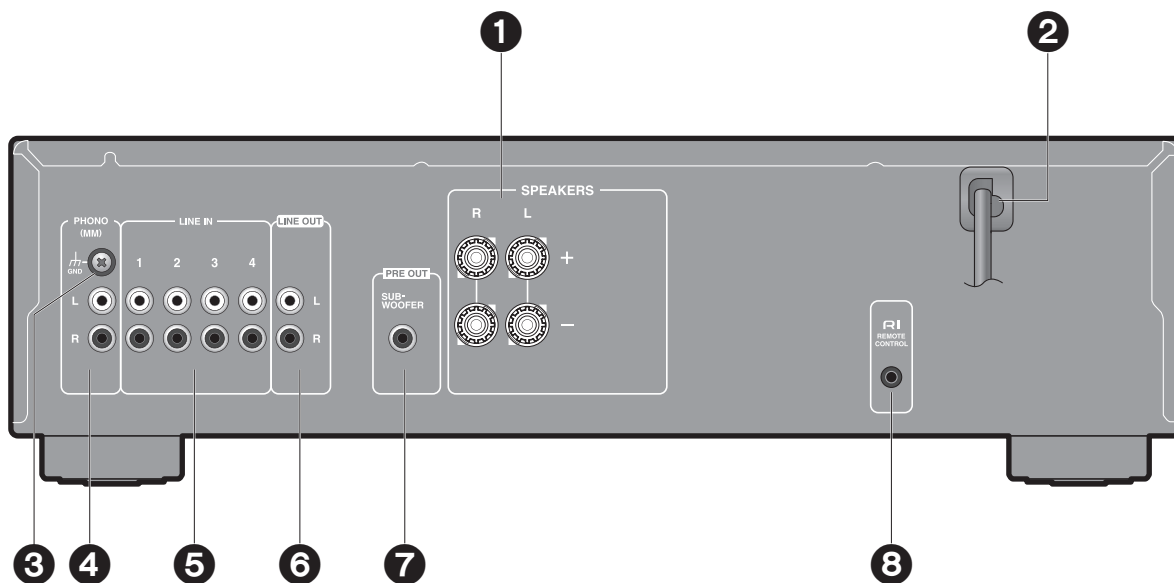

1. Terminales SPEAKERS: Conecte los altavoces con cables de altavoz. (→p9)
 - Los modelos norteamericanos son compatibles con los conectores de banana. Utilice conectores con un diámetro de 1/8" (4 mm).
 - No todos los modelos son compatibles con la conexión con conectores Y.
2. Cable de alimentación (→p12)
3. Terminal GND: Está conectado el cable de puesta a tierra de la tornamesa.
4. Conectores MM PHONO: Utilice un cable de audio analógico para conectar una tornamesa con cartucho de tipo MM. (→p11)
5. Conectores LINE IN: Introduzca señales de audio desde un dispositivo de reproducción con un cable de audio analógico. (→p10)
6. Conectores LINE OUT: Utilice un cable de audio analógico para transmitir señales de audio a un equipo de grabación, como un reproductor de cassetes. Para seleccionar la fuente de entrada para grabación, utilice el disco INPUT de esta unidad o use el mando a distancia.
7. Conector SUBWOOFER PRE OUT: Conecte un subwoofer con alimentación propia con un cable de subwoofer. (→p10)
8. Conector RI REMOTE CONTROL: Este conector sirve para enlazar cuando conecta un reproductor de CD, sintonizador, reproductor de audio de red o dock RI Onkyo que tenga un conector RI ("Remote Interactive" (Interactivo remoto)). (→p11)

Mando a distancia

Cómo operar esta unidad

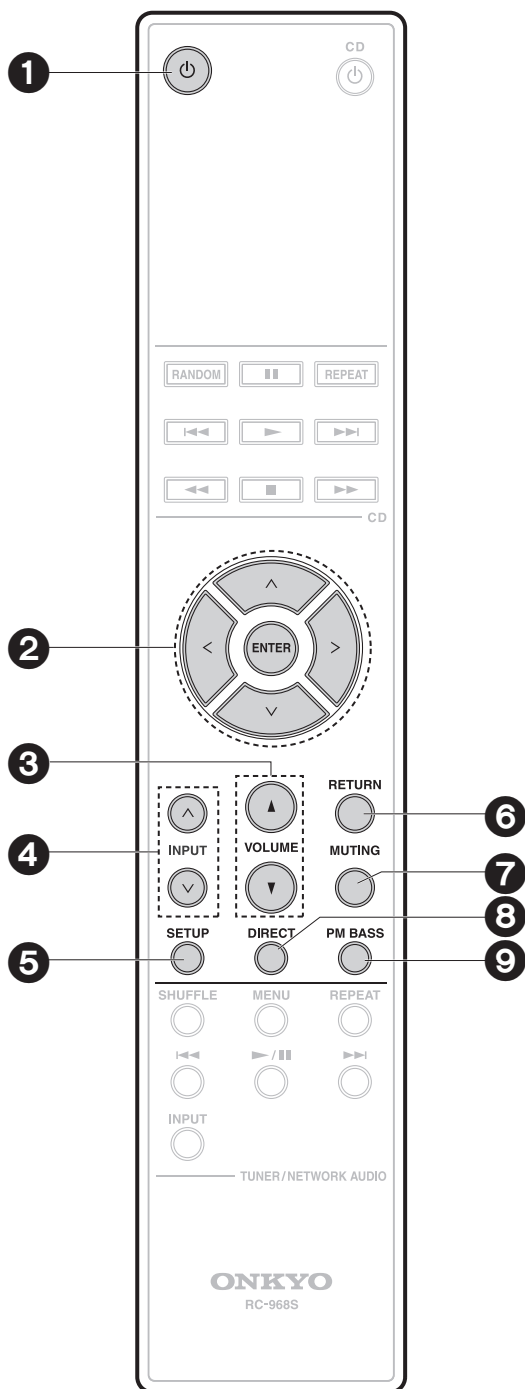

1. Botón : Enciende la unidad o la pone en el modo de espera.
2. Cursores (, , ,), botón ENTER: Seleccione el elemento con los cursores y pulse ENTER para confirmar.
3. Botones VOLUME
4. Botones INPUT(,): Cambia la fuente de entrada a reproducir.
5. Botón SETUP: Vuelve al menú de ajustes. Sirven para realizar ajustes de la impedancia de los altavoces (→p14), ajustes de salida del subwoofer (→p16) y ajustes del modo de espera automático (→p19).
6. Botón RETURN: Devuelve la pantalla a la visualización/ estado anterior durante las operaciones de ajuste.
7. Botón MUTING: Silencia el audio temporalmente. Pulse de nuevo para cancelar el silencio.
8. Botón DIRECT: Activa y desactiva la función DIRECT. (→p17)
9. Botón PM BASS: Activa y desactiva la función PHASE MATCHING BASS. (→p17)

Cómo operar otros componentes

Con el mando a distancia de esta unidad puede operar reproductores de CD, sintonizadores, reproductores de audio de red y docks RI Onkyo.

■ Cómo operar un reproductor de CD Onkyo

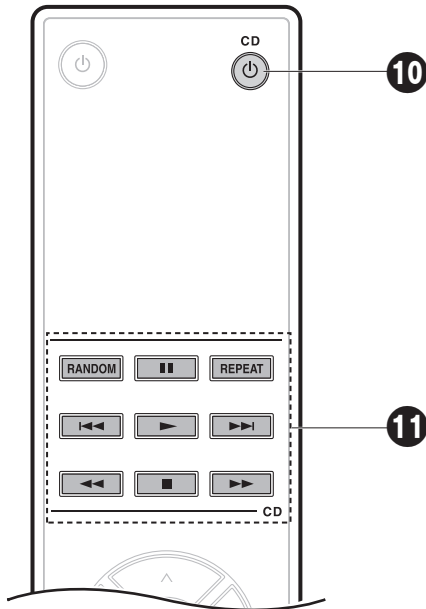

Apunte el mando a distancia al reproductor de CD.

10. Botón CD

11. Botones de modo de reproducción

- Si tiene un Network CD player, entonces la función RI habilita el uso de los botones **12** y **14** cuando lo conecta con un cable RI (→p11). Cuando utilice estos botones, apunte el mando a distancia al sensor de control remoto de la unidad.

■ Cómo operar un sintonizador, reproductor de audio de red o dock RI Onkyo

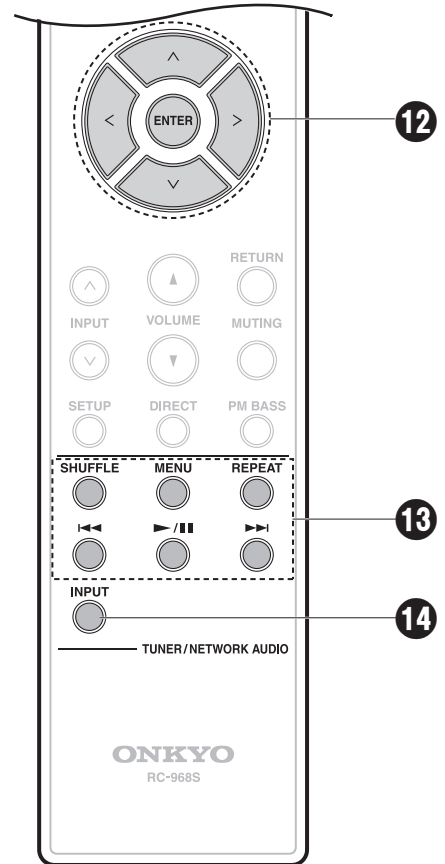

Puede utilizar la función RI para controlar de forma centralizada con el mando a distancia de esta unidad conectando esta unidad y los otros componentes de audio con un cable RI (→p11). Para operar, apunte el mando a distancia al sensor de control remoto de esta unidad.

12. Botones de cursor (///), botón ENTER:

Seleccione elementos con los botones de cursor y pulse ENTER para confirmar.

13. Botones de modo de reproducción

- Cuando se usa un reproductor de audio de red, el botón MENU funciona como botón de retroceso que lleva un paso atrás en la configuración al estado o visualización previos.

14. Botón INPUT

- Cuando se usa un sintonizador, funciona como un botón BAND.
- El botón INPUT no se usa para docks RI.

Conexiones

Conexión de altavoces

a Cable de altavoz

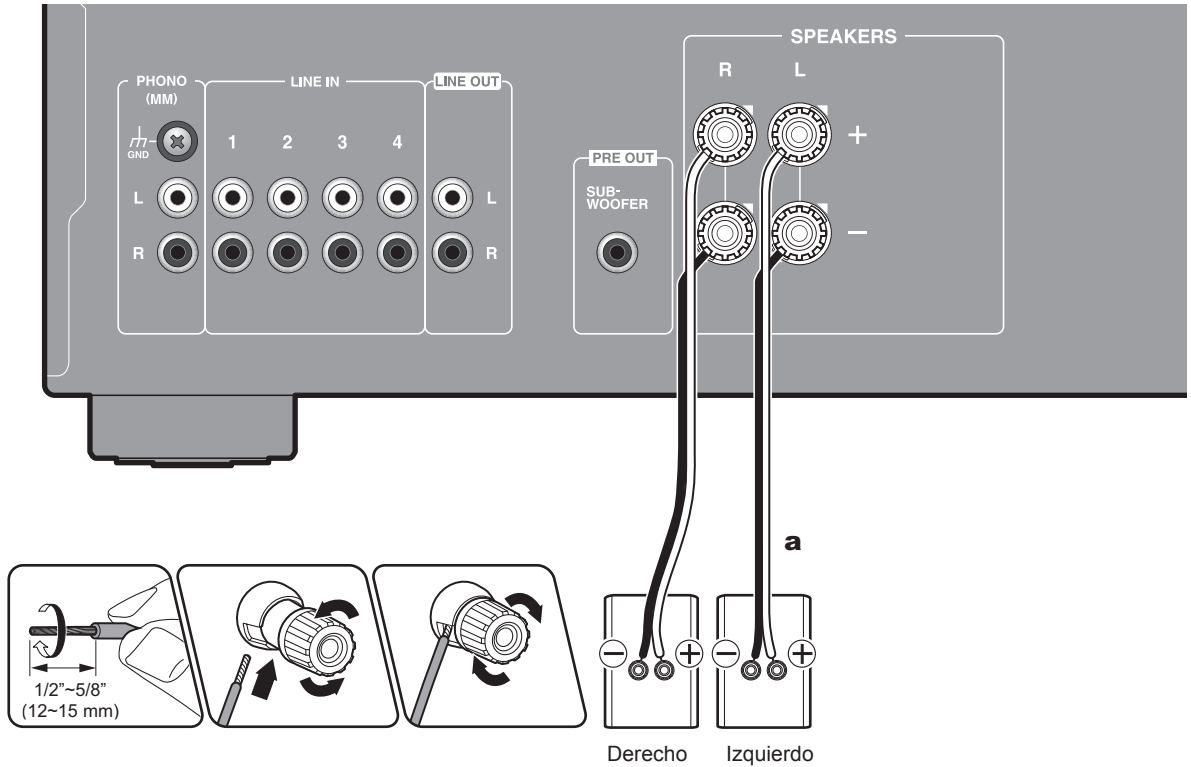

(Nota) Impedancia de los altavoces

Conecte altavoces con una impedancia de 4Ω a 16Ω .



Configuración: será necesario cambiar los ajustes de esta unidad si cualquiera de los altavoces conectados tiene una impedancia de 4Ω o más hasta menos de 8Ω . Cambie el ajuste de impedancia de los altavoces a 4Ω . (→p14)

Conecte los cables de los altavoces

Realice una conexión correcta entre las conexiones de la unidad y las conexiones del altavoz (lado + a lado + y lado - a lado -) para cada canal. Si la conexión está mal, el sonido grave no se reproducirá correctamente debido a una fase inversa. Retuerza los hilos expuestos desde la punta del cable de altavoz de modo que los hilos no sobresalgan de los terminales de los altavoces al conectarlos. Si los hilos expuestos tocan el panel trasero o los lados + y - de los hilos se tocan entre sí, el circuito de protección se activará.

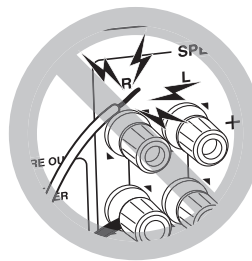

Conexión de un subwoofer con fuente de alimentación propia

a Cable de subwoofer

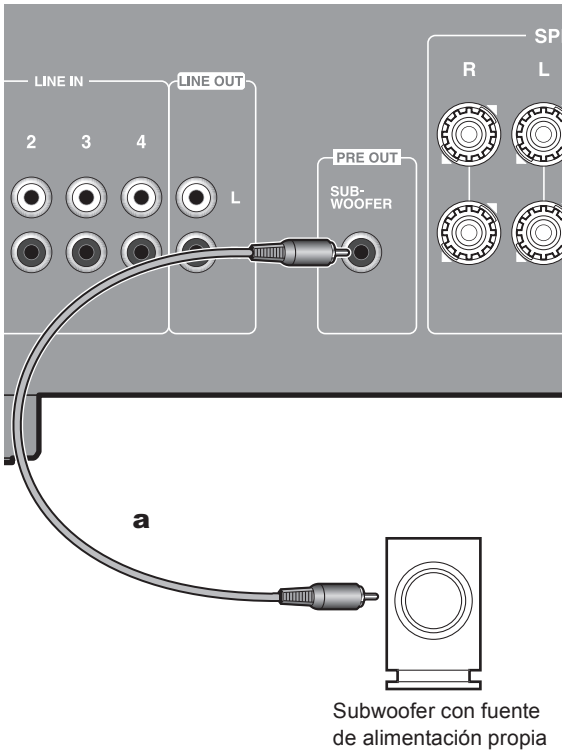

También puede conectar un subwoofer con fuente de alimentación propia al conector SUBWOOFER PRE OUT para acentuar aún más la reproducción de graves. Utilice un cable de subwoofer para la conexión.

Puede alternar el ajuste de salida del subwoofer entre auto/activado/off según su preferencia. Consulte "Ajustes de salida del subwoofer" (→p16) para más detalles.

- Se recomienda ajustarlo en off si no está usando un subwoofer.

Conexión de reproductores (conexión LINE IN)

a Cable de audio analógico

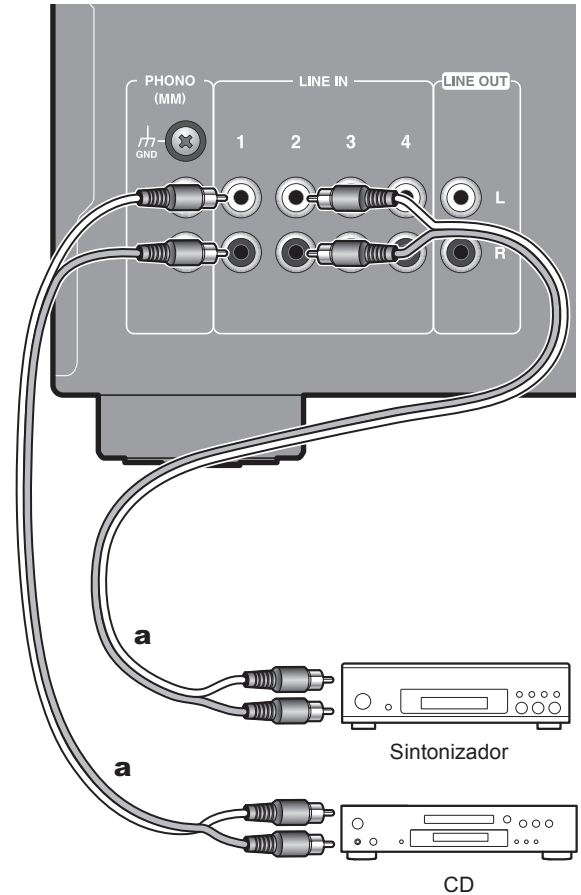

Utilice un cable de audio analógico para conectar un reproductor a uno de los conectores LINE IN 1/2/3/4. Consulte "Conexión con componentes RI Onkyo" (→p11) para usar la función de enlace RI.

Conexión de reproductores (conexión de una tornamesa)

a Cable de audio analógico

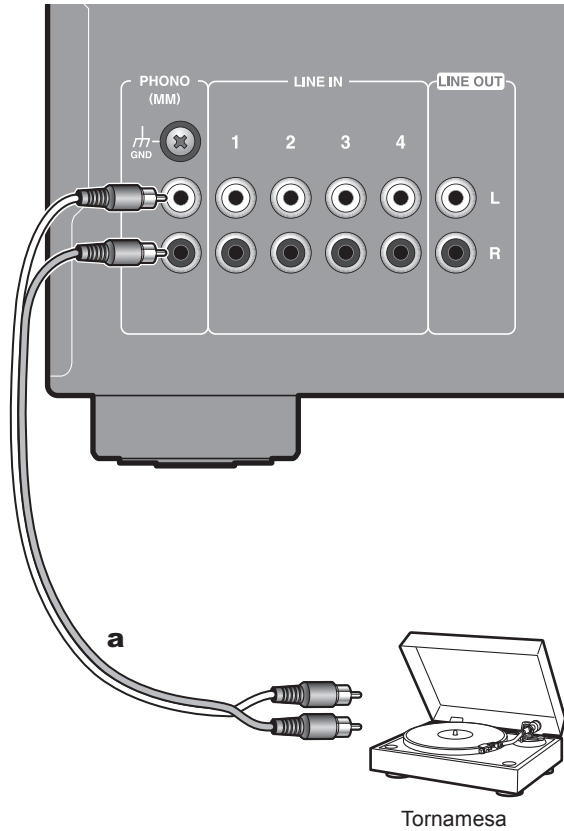

Utilice un cable de audio analógico para conectar una tornamesa con cartucho de tipo MM al conector PHONO. Si la tornamesa tiene un cable de toma a tierra, conéctelo al terminal GND. Con algunas tornamesas, conectar el cable de tierra puede provocar un zumbido, en cuyo caso deberá desconectarse.

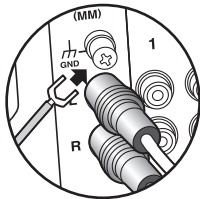

- Si la tornamesa tiene un ecualizador de audio integrado, conéctelo a un conector LINE IN distinto del conector PHONO. Además, si la tornamesa usa un cartucho de tipo MC, instale un ecualizador de audio compatible con el cartucho de tipo MC entre la unidad y el tocadiscos, después conéctelo a cualquier conector LINE IN excepto al conector PHONO.

Conexión con componentes RI Onkyo

a Cable RI, **b** Cable de audio analógico

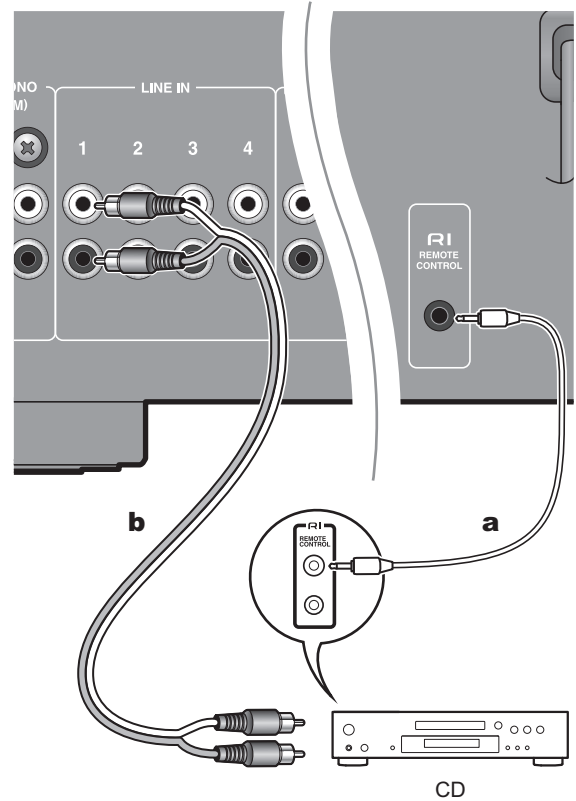

Si tiene un reproductor de CD, sintonizador, reproductor de audio de red o dock RI Onkyo con conectores RI, entonces puede conectarlo a esta unidad y enlazar alternando entre activado y en espera y usar el mando a distancia de esta unidad para controlar centralmente el equipo. (Función RI) Estas operaciones enlazadas se habilitan con la conexión con un cable RI entre el equipo con un conector RI y esta unidad, realizando la conexión con un cable de audio analógico. Consulte la tabla siguiente para información sobre las conexiones.

Equipamiento conectado	Conector para conectar a
Reproductor de CD	LINE IN 1
Sintonizador	LINE IN 2
Reproductor de audio de red / dock RI	LINE IN 3

La función RI

Las siguientes funciones de sistema pueden usarse con la función RI.

- Puede que algunas funciones no funcionen dependiendo del producto incluso aunque se utilice una conexión RI.

■ Activación automática

Cuando esta unidad está en modo de espera, si se enciende un componente conectado con un cable RI, esta

unidad se enciende automáticamente.

■ Cambio directo

Cuando se inicia la reproducción en un componente conectado por medio de RI, la unidad selecciona ese componente como fuente de entrada.

■ Apagado de sistema

Cuando esta unidad se apaga, los componentes conectados con un cable RI se apagan automáticamente.

■ Operación del mando a distancia

Puede utilizar el mando a distancia de esta unidad para controlar de forma centralizada diversos componentes conectándolos con un cable RI. Consulte "Mando a distancia" - "Cómo operar otros componentes" (→p8) para más información sobre los botones y operaciones de los componentes.

- La función RI de esta unidad es compatible únicamente con reproductores de CD, sintonizadores, reproductores de audio de red y docks RI de Onkyo. No funciona correctamente con otros dispositivos como grabadoras de MD. Si desea más información, consulte el manual de instrucciones del componente con conector RI.

Conexión del cable de alimentación

a Cable de alimentación

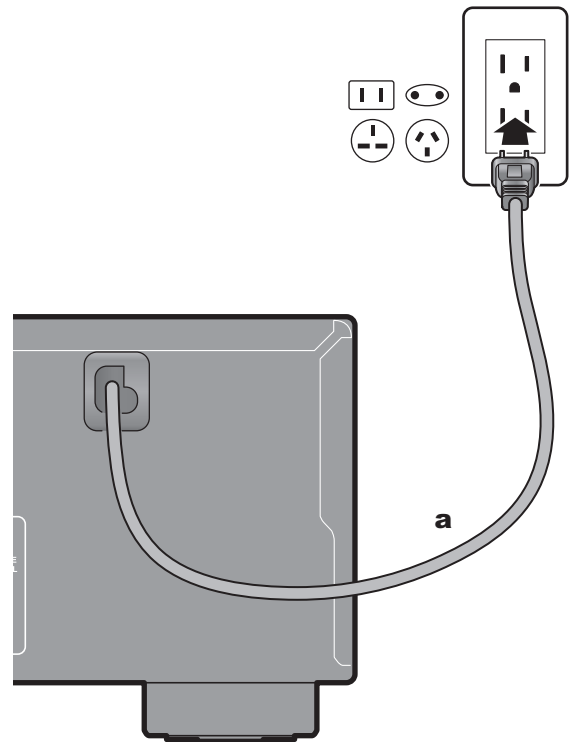

El cable de alimentación debe conectarse sólo después de que todas las otras conexiones se hayan completado.

Configuración

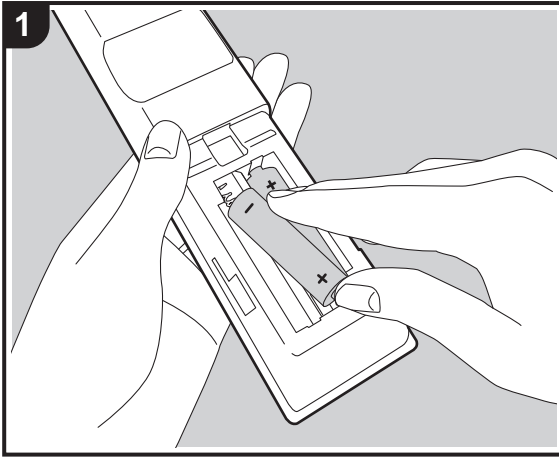

Preparación del mando a distancia

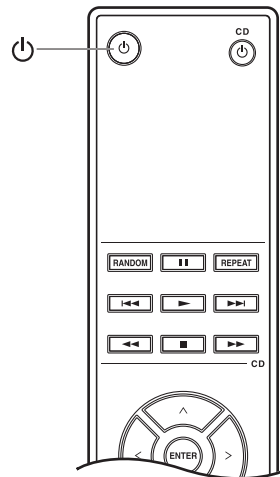
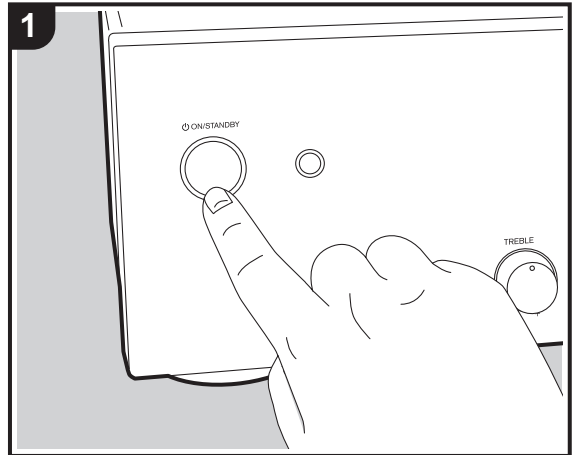

Haga coincidir la polaridad cuando inserte las pilas.

Encienda la alimentación de la unidad



Pulse  ON/STANDBY en esta unidad o  en el mando a distancia.

Ajustes de la impedancia de los altavoces

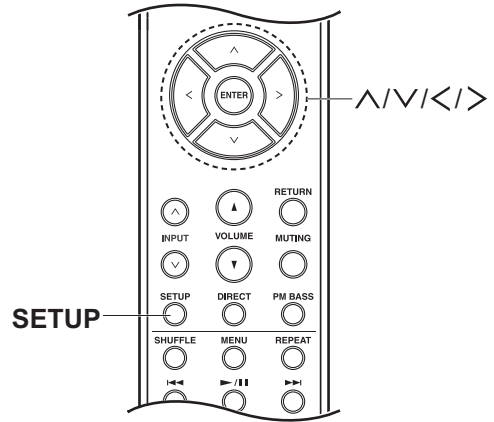
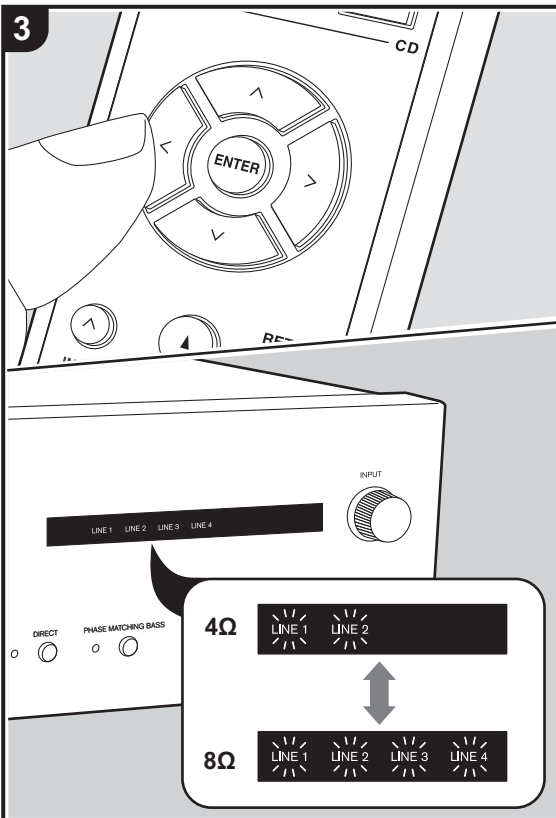
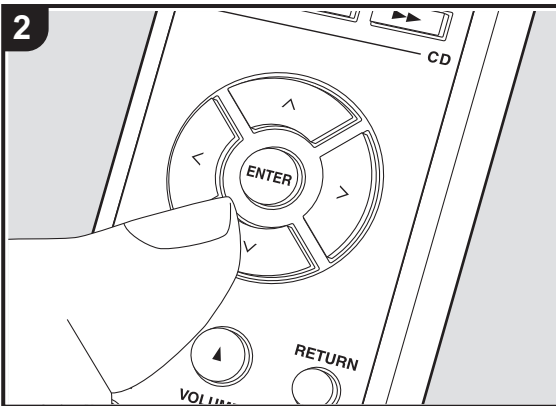
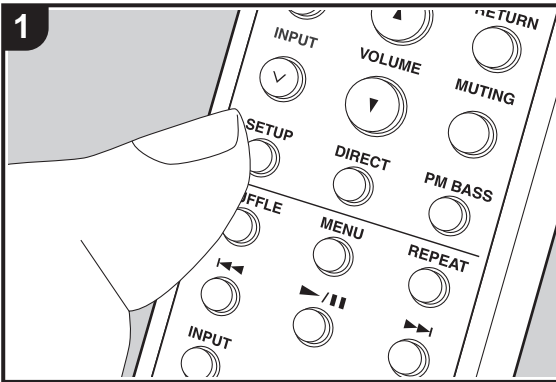

Dependiendo de los altavoces que conecte, puede que necesite cambiar el ajuste de impedancia de altavoces en esta unidad. Consulte la página en la que se describe la conexión de los altavoces (→p9) y realice los siguientes procedimientos si se necesita realizar el cambio.

1. Pulse SETUP en el mando a distancia.
2. Pulse \wedge/\vee en el mando a distancia varias veces de modo que los indicadores de fuente de entrada de la unidad, como "LINE 1" y "LINE 2", comiencen a parpadear.



(BLINKING)

- Los indicadores parpadean y se muestra el ajuste actual.
3. Pulse $</>$ en el mando a distancia para cambiar el ajuste.
 - 4 Ω : los indicadores "LINE 1" y "LINE 2" están parpadeando
 - 8 Ω (valor predeterminado): Los indicadores "LINE 1", "LINE 2", "LINE 3" y "LINE 4" están parpadeando
 4. Para salir de los ajustes, pulse SETUP.
 - El modo de configuración finaliza tras 5 segundos sin que se realice ninguna operación.

Reproducción

Cambio de la entrada y ajuste del volumen

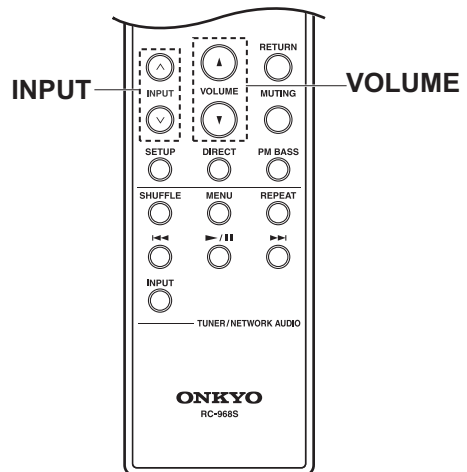
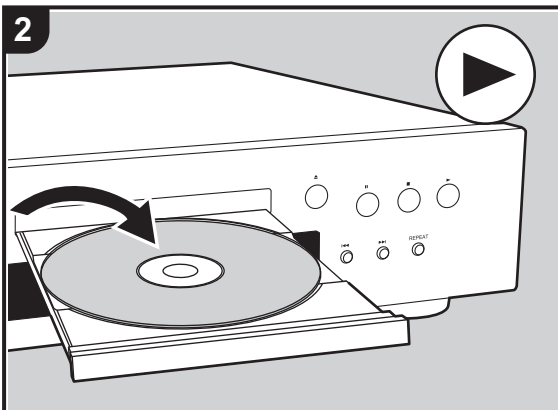

Realice el siguiente procedimiento cuando la unidad esté encendida.

1. Pulse INPUT \wedge/\vee en el mando a distancia para pasar a la entrada con el mismo nombre que el conector al que ha conectado el reproductor.

Por ejemplo, cambie a LINE 1 para reproducir el dispositivo conectado al conector 1 LINE IN.

Cuando opere en la unidad principal, gire el disco INPUT para cambiar la entrada.

- El indicador de la fuente de entrada seleccionada se ilumina.

2. Inicie la reproducción en el reproductor conectado.
3. Pulse VOLUME en el mando a distancia o gire el controlador del volumen de la unidad principal para ajustar el volumen.

Ajustes de salida del subwoofer

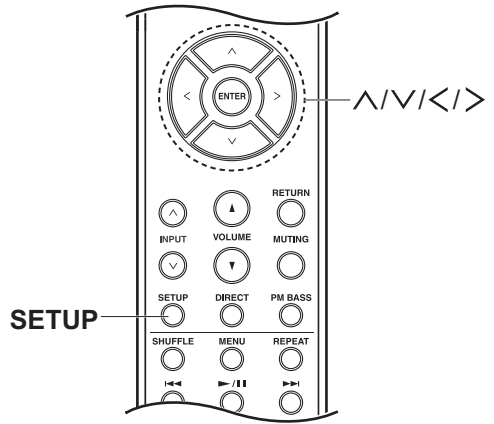
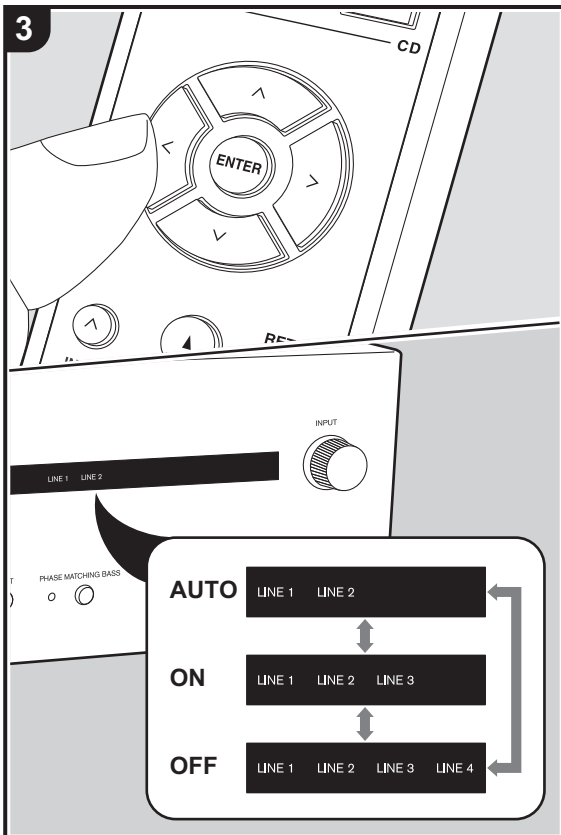
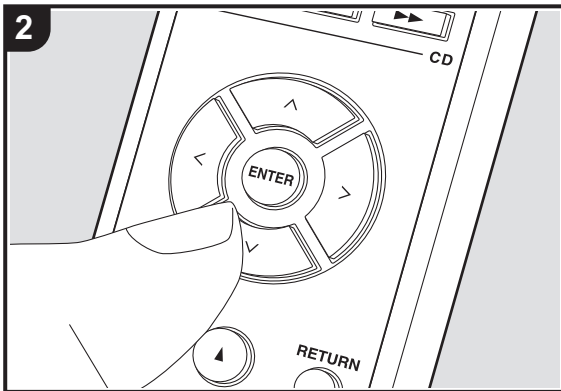
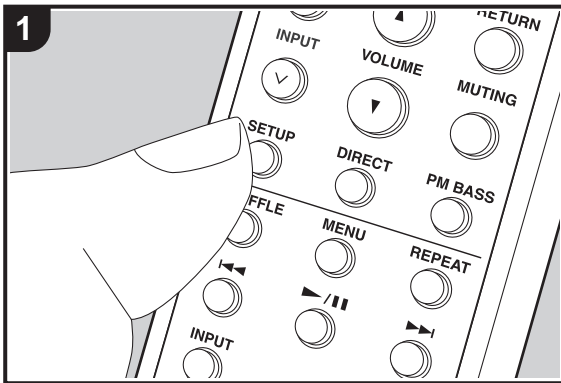

Esta unidad le permite elegir el modo de salida del subwoofer entre "Auto" (ajuste predeterminado), "Activado" y "Off".

Auto : La señal del subwoofer no se emite cuando la función DIRECT (→p11) está activada.

Activado : La señal del subwoofer se emite siempre.

Off : La salida de la señal del subwoofer se detiene y el efecto en la calidad del sonido se puede moderar en la unidad. Se recomienda ajustarlo en off si no está usando un subwoofer.

- No hay salida de audio desde el subwoofer cuando los auriculares están conectados, independientemente del ajuste.

1. Pulse SETUP en el mando a distancia.
2. Pulse ^/V en el mando a distancia varias veces en modo que algunos indicadores de fuente de entrada, como "LINE 1" y "LINE 2", se iluminen en la unidad.

LINE 1 LINE 2

(LIGHTING)

- Los indicadores se iluminan y se muestra el ajuste actual.

3. Pulse </> en el mando a distancia para cambiar el ajuste.
 - Auto (valor predeterminado): Los indicadores "LINE 1" y "LINE 2" se iluminan
 - Activado: Los indicadores "LINE 1", "LINE 2" y "LINE 3" se iluminan
 - Off: Los indicadores "LINE 1", "LINE 2", "LINE 3" y "LINE 4" se iluminan
4. Para salir de los ajustes, pulse SETUP.
 - El modo de configuración finaliza tras 5 segundos sin que se realice ninguna operación.

Uso de la función Direct

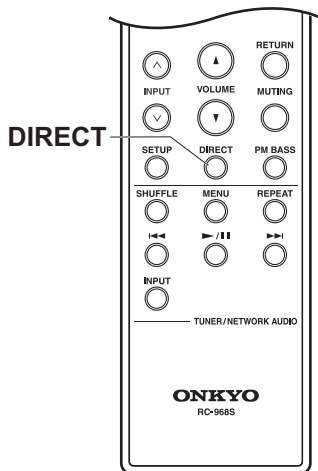
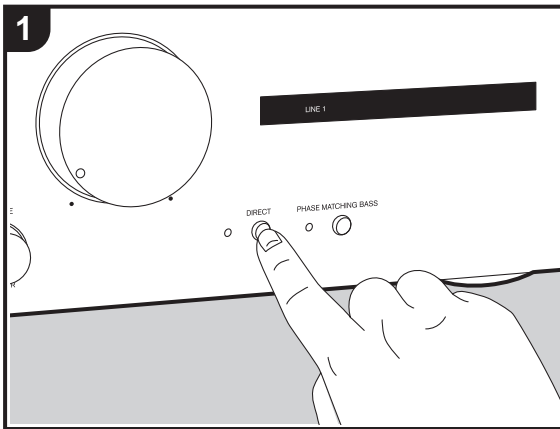

Ajuste de la calidad del sonido y el balance

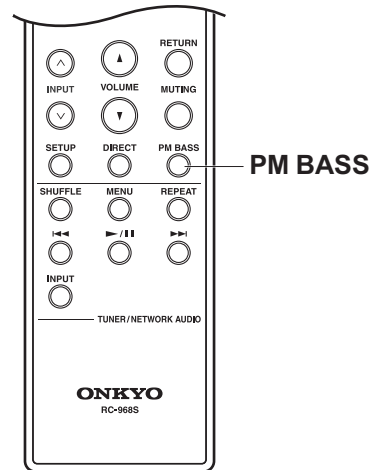
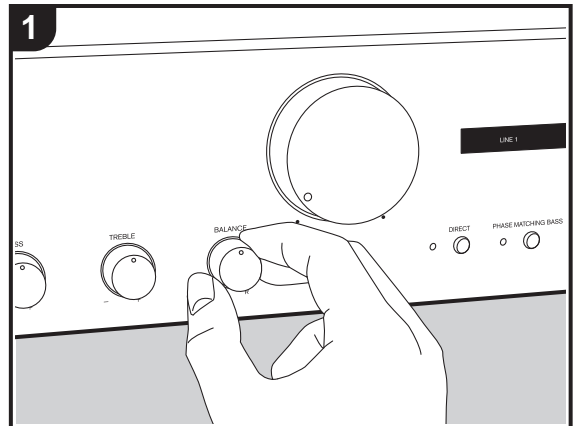

Cuando activa la función DIRECT (valor predeterminado), la unidad evita los circuitos de control de tono que ajustan los graves y los agudos, tomando la ruta más corta, lo que favorece la calidad del sonido.

- PHASE MATCHING BASS/BASS/TREBLE no se pueden ajustar cuando la función DIRECT está activada.
1. Pulse DIRECT en la unidad principal o el mando a distancia para activarlo o desactivarlo. El indicador DIRECT se ilumina cuando está activado.

PHASE MATCHING BASS

Al activar la función PHASE MATCHING BASS se mantiene una reproducción de graves potente y fluida a la vez que el rango medio se mantiene eficazmente claro y se destacan las voces y las cuerdas (El valor predeterminado es "off").

- Esto no se puede ajustar cuando DIRECT está activado (valor predeterminado). Pulse DIRECT para apagar el indicador DIRECT antes de operar. Tenga en cuenta que el ajuste PHASE MATCHING BASS vuelve a su configuración anterior cuando la función DIRECT se desactiva.
1. Pulse PHASE MATCHING BASS en la unidad principal o PM BASS en el mando a distancia para encender o apagar. El indicador PHASE MATCHING BASS se ilumina cuando está activado.

BASS (solo la unidad principal)

- Esto no se puede ajustar cuando DIRECT está activado (valor predeterminado). Pulse DIRECT para apagar el indicador DIRECT antes de operar.
1. Gire el mando +/- BASS para mejorar o moderar los graves.

TREBLE (solo la unidad principal)

- Esto no se puede ajustar cuando DIRECT está activado

(valor predeterminado). Pulse DIRECT para apagar el indicador DIRECT antes de operar.

1. Gire el mando -/+ TREBLE para mejorar o moderar los agudos.

BALANCE (solo la unidad principal)

1. Encienda el controlador BALANCE L/R de la unidad principal para ajustar el balance de los sonidos emitidos por los altavoces derecho e izquierdo.

Funciones útiles

Ajuste del modo de espera automático

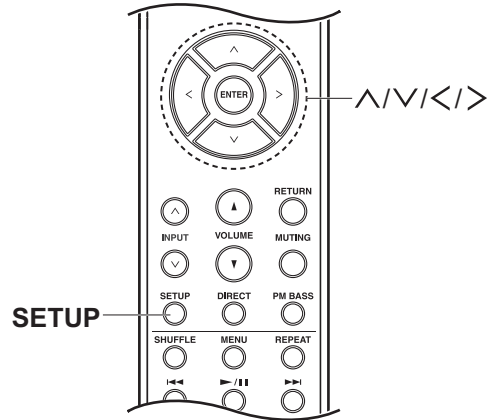
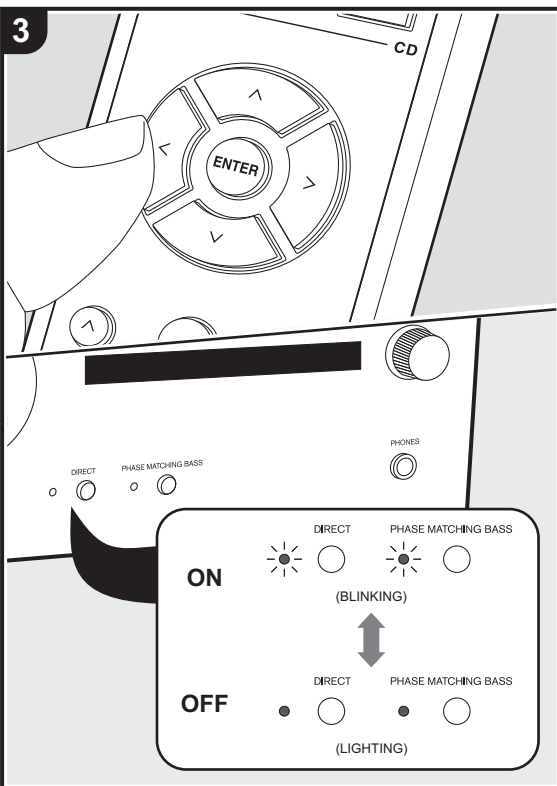
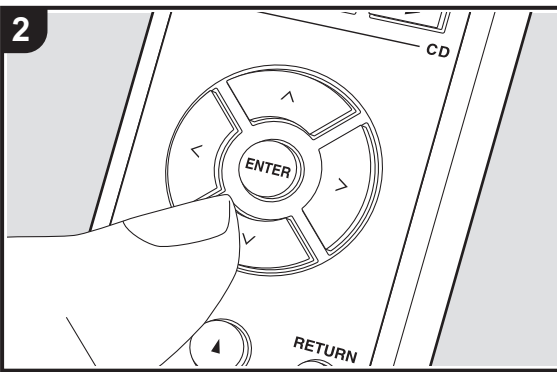
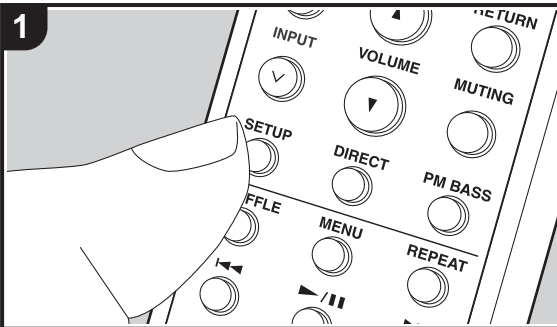

Cuando el modo de espera automático está activado, la unidad pasa automáticamente al modo de espera después de 20 minutos sin entrada de audio y sin ninguna operación (valor predeterminado: Los modelos norteamericanos están en "Off", otros están en "Activado").

1. Pulse SETUP en el mando a distancia.
2. Pulse \wedge/\vee en el mando a distancia varias veces para hacer que los indicadores "DIRECT" y "PHASE MATCHING BASS" parpadeen o se iluminen.



- Los indicadores parpadean o se iluminan y se muestra el valor de ajuste actual.

3. Pulse \langle/\rangle en el mando a distancia para activar o desactivar el modo de espera automático.
 - Activado: Los indicadores "DIRECT" y "PHASE MATCHING BASS" están parpadeando
 - Off: Los indicadores "DIRECT" y "PHASE MATCHING BASS" se iluminan
4. Para salir de los ajustes, pulse SETUP.
 - El modo de configuración finaliza tras 5 segundos sin que se realice ninguna operación.
 - 60 segundos antes de pasar al modo de espera, el indicador de fuente de entrada de la fuente actualmente seleccionada comienza a parpadear.
 - Dependiendo del dispositivo conectado, puede que no se active la función de modo de espera automático debido a factores como el ruido.

Resolución de problemas

Antes de iniciar el procedimiento

El problema puede solucionarse simplemente encendiendo y apagando la alimentación o desconectando/conectando el cable de alimentación, lo cual es más sencillo que el procedimiento de conexión, ajuste y operación. Intente las medidas simples tanto en la unidad como en el dispositivo conectado. Después de la reconexión, apague y vuelva a encender la unidad y el dispositivo conectado.

- Esta unidad contiene un microPC para el procesamiento de señales y las funciones de control. En muy raras situaciones, interferencias graves, ruidos provenientes de una fuente externa o electricidad estática podrían causar su bloqueo. En el remoto caso de que este evento suceda, desconecte el cable de alimentación de la toma de corriente, espere al menos 5 segundos y enseguida conéctelo nuevamente.
- No nos haremos responsables por reparaciones de los daños (tales como los pagos por alquiler de CD) debidos a las grabaciones realizadas sin éxito causadas por un mal funcionamiento de la unidad. Antes de grabar datos importantes, asegúrese que el material será grabado correctamente.

■ Restauración de la unidad (esto restaura la configuración predeterminada de fábrica)

Reajustar la unidad al estado en el que se encontraba en el momento de envío podría solucionar el problema. Si la unidad se resetea, sus ajustes se restaurarán a los valores predeterminados. Asegúrese de tomar nota del contenido de la configuración antes de realizar las siguientes operaciones.

1. Mientras la alimentación está encendida, pulse **ON/STANDBY** mientras pulsa **DIRECT**.

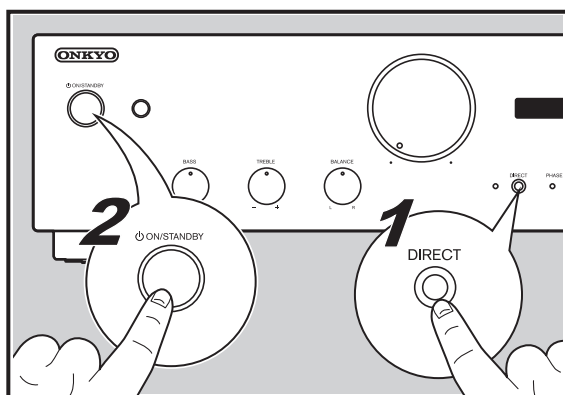

Alimentación

■ No se puede conectar la unidad

- Asegúrese de que el cable de alimentación está correctamente conectado en la toma de corriente.
- Desconecte el cable de alimentación de la toma de

corriente, espere 5 segundos o más y conéctelo nuevamente.

■ La unidad se apaga inesperadamente

- La unidad pasa automáticamente al modo de espera cuando el modo de espera automático está activado (→p19).
- Puede que un cable de altavoz haya provocado un cortocircuito y es posible que se haya activado la función del circuito de protección. Asegúrese de que no haya cables descubiertos del altavoz en contacto en el panel trasero de la unidad, después vuelva a encender la unidad. Si esta unidad no se enciende, desenchufe el cable de alimentación inmediatamente de la toma de corriente y contacte con su distribuidor.
- Puede que la función del circuito de protección se haya activado como consecuencia de un aumento de la temperatura anómalo. Si esto ocurre, la alimentación se volverá a apagar después de que haya encendido la unidad de nuevo. Compruebe que la unidad disponga de espacio suficiente para la ventilación a su alrededor, espere a que la unidad se enfríe lo suficiente e intente encenderla de nuevo.

ADVERTENCIA: Si sale humo o percibe un olor o un ruido anormal proveniente de la unidad, desconecte el cable de alimentación de la toma de corriente inmediatamente y póngase en contacto con el distribuidor o con el servicio de soporte técnico.

Audio

- Confirme que la conexión entre el conector de salida en el dispositivo y el conector de entrada en esta unidad sea correcta.
- Asegúrese de que ninguno de los cables de conexión estén retorcidos, doblados o dañados.
- Si **MUTING** está activo, pulse **MUTING** en el mando a distancia para cancelarlo. **MUTING** está activo cuando el indicador de la fuente de entrada seleccionada está parpadeando.
- Cuando están conectados los auriculares al conector **PHONES**, no se emite ningún sonido desde los altavoces o el subwoofer.

■ Rendimiento del audio

- El rendimiento del audio alcanza su funcionamiento óptimo entre 10 y 30 minutos después de que se encienda el amplificador integrado y haya tenido tiempo para calentarse.
- La calidad del sonido puede verse afectada por campos magnéticos fuertes, como los de un TV. Pruebe a mover cualquiera de dichos dispositivos lejos del amplificador integrado.
- Si tiene cerca del amplificador integrado cualquier dispositivo que emita ondas de radio de alta intensidad, como un teléfono móvil que esté siendo usado para realizar una llamada, el amplificador integrado podría emitir ruido.
- Instale el amplificador integrado sobre un estante o repisa

robustos. Colóquelo de modo que su peso se distribuya uniformemente sobre sus cuatro aisladores. No instale el amplificador integrado en un lugar con vibraciones o en una ubicación inestable.

■ No hay sonido de un dispositivo de reproducción conectado

- Cambie el selector de entrada de esta unidad a la posición del terminal al que está conectado el dispositivo de reproducción.

■ Un altavoz no produce sonido

- Asegúrese de que la polaridad de los cables del altavoz (+/-) sea la correcta y que ningún cable expuesto esté en contacto con la parte metálica de los terminales del altavoz.
- Asegúrese de que los cables del altavoz no hayan ocasionado un cortocircuito.
- Asegúrese de que los altavoces están conectados correctamente. (→p9)

■ Se puede escuchar ruido

- Usar abrazaderas para cables para unir cables de audio analógico, cables de alimentación, cables de altavoz, etc., puede reducir el rendimiento del audio. Por lo tanto, evite unir los cables.
- Un cable de audio podría estar captando interferencias. Intente reposicionar sus cables.

■ La salida de auriculares es intermitente o no hay sonido

- Puede que la pieza de conexión esté sucia. Limpie la clavija de los auriculares. Consulte el manual de instrucciones de sus auriculares para información sobre la limpieza. Asegúrese también de que el cable de los auriculares no está roto o dañado.

La función de enlace RI

■ El enlazado RI no funciona correctamente

- Asegúrese de que los conectores RI REMOTE CONTROL estén conectados adecuadamente.
- Una conexión al conector RI REMOTE CONTROL no es suficiente para que las unidades operen como un sistema. Conecte el cable de audio analógico correctamente. (→p11)

Mando a distancia

- Asegúrese de que las pilas están instaladas con la polaridad correcta.
- Instale pilas nuevas. No mezcle distintos tipos de pilas, o pilas nuevas con usadas.
- Asegúrese que la unidad no esté expuesta a la luz solar directa o a luces fluorescentes de tipo inversión. Reubique si es necesario.
- Si la unidad está instalada en un estante o una vitrina con puertas de cristal de color, o si las puertas están cerradas, el mando a distancia podría no funcionar con precisión.

Otros

■ Es posible que se escuchen ruidos raros que provienen de la unidad

- Si ha conectado otra unidad a la misma toma de corriente que esta unidad, este ruido podría ser un efecto de la otra unidad. Si los síntomas mejoran al desconectar el cable de alimentación de la otra unidad, use distintas tomas de corriente para esta unidad y para la otra unidad.

Especificaciones

Sección del amplificador (Audio)

Potencia de salida nominal (FTC) (Norteamericano)

Con cargas de 8 ohmios, ambos canales accionados, entre 20-20 kHz; de 30 vatios por canal de potencia RMS mínima, con no más del 0,7% de distorsión armónica total desde 250 milivatios a la salida nominal.

Con cargas de 8 ohmios, ambos canales accionados, desde 1 kHz; de 42 vatios por canal de potencia RMS mínima, con no más del 0,9% de distorsión armónica total desde 250 milivatios a la salida nominal.

Con cargas de 4 ohmios, ambos canales accionados, entre 20- 20 kHz; de 50 vatios por canal de potencia RMS mínima, con no más del 0,9% de distorsión armónica total desde 250 milivatios a la salida nominal.

Con cargas de 4 ohmios, ambos canales accionados, desde 1 kHz; de 57 vatios por canal de potencia RMS mínima, con no más del 0,9% de distorsión armónica total desde 250 milivatios a la salida nominal.

Potencia de salida nominal (IEC) (Europeo)

2 canales × 50 W a 4 ohmios, 20 Hz-20 kHz, 2 canal accionado de 0,9% THD

2 canales × 60 W a 4 ohmios, 1 kHz, 2 canal accionado de 0,9% THD

2 canales × 30 W a 8 ohmios, 20 Hz-20 kHz, 2 canal accionado de 0,7% THD

2 canales × 43 W a 8 ohmios, 1 kHz, 2 canal accionado de 0,9% THD

Potencia dinámica (*)

(*)IEC60268 - Potencia de salida máxima a corto plazo

220 W (3 Ω, delantero)

190 W (4 Ω, delantero)

110 W (8 Ω, delantero)

Sensibilidad de entrada e impedancia

200 mV/47 kΩ (LINE (RCA))

4 mV/47 kΩ (PHONO MM)

Voltaje de salida RCA nominal e impedancia

0,2 V/2,3 kΩ (LINE OUT)

1 V/500 Ω (SUBWOOFER PRE OUT)

Desviaciones del ecualizador RIAA

±0,5 dB (MM 20 Hz-20 kHz)

Máximo voltaje de la señal de entrada del phono

70 mV (MM 1 kHz, 0,5%)

Respuesta de frecuencia

10 Hz - 100 kHz/+1 dB, -3 dB (DIRECT)

Características de control de tono

±10 dB, 100 Hz (BASS)

±10 dB, 10 kHz (TREBLE)

Relación señal/ruido

103 dB (IHF-A, LINE IN, SP OUT)

78 dB (IHF-A, PHONO IN, SP OUT)

Impedancia de los altavoces

4 Ω - 16 Ω

Impedancia de auriculares soportada

8 Ω - 600 Ω

Respuesta de frecuencia de los auriculares

30 Hz -100 kHz

General

Alimentación

120 V CA, 60 Hz (Norteamericano)

AC 220-230 V, 50/60 Hz (Europeo)

Consumo de energía

130 W

0,1 W (Modo de espera, Norteamericano)

0,2 W (modo de espera, Europeo)

Dimensiones (An × Al × Pr)

435 mm × 129 mm × 330 mm

17-1/8" × 5-1/16" × 13"

Peso

7,0 kg (15,4 libras)

Entradas de audio

Analógico

PHONO, LINE1, LINE2, LINE3, LINE4

Salidas de audio

Analógico

LINE OUT L/R

SUBWOOFER PRE OUT

Salidas de altavoces

SPEAKERS: L/R

(Los modelos norteamericanos son compatibles con conectores de banana.)

Auriculares

PHONES (Ø6,3 mm)

Otros

RI: 1

ONKYO

1-10-5 Yokoami, Sumida-ku, Tokyo 130-0015 JAPAN
<http://www.onkyo.com/>

<U.S.A.>

18 Park Way, Upper Saddle River, N.J. 07458, U.S.A.
For Dealer, Service, Order and all other Business Inquiries:
Tel: 201-785-2600 Fax: 201-785-2650
<http://www.us.onkyo.com/>

For Product Support Team Only:
1-800-229-1687
<http://www.us.onkyo.com/>

<Germany>

Gutenbergstrasse 3, 82178 Puchheim, Germany
Tel: +49-8142-4401-0 Fax: +49-8142-4208-213
<http://www.eu.onkyo.com/>

<UK>

Anteros Building, Odyssey Business Park, West End Road, South Ruislip, Middlesex,
HA4 6QQ United Kingdom
Tel: +44 (0)871-200-1996 Fax: +44 (0)871-200-1995
For Product Support only: +44 (0)208-836-3510
<http://www.uk.onkyo.com/en/>

<France>

6, Avenue de Marais F - 95816 Argenteuil Cedex FRANCE
For Product Support only: +33 969 368 138
<http://www.fr.onkyo.com/fr/>

<Hong Kong>

Unit 1033, 10/F, Star House, No 3, Salisbury Road, Tsim Sha Tsui Kowloon, Hong Kong.
Tel: +852-2429-3118 Fax: +852-2428-9039
<http://www.hk.onkyo.com/>

<PRC>

302, Building 1, 20 North Chaling Rd., Xuhui District, Shanghai, China 200032,
Tel: +86-21-52131366 Fax: +86-21-52130396
<http://www.cn.onkyo.com/>

<Asia, Oceania, Middle East, Africa>

Please contact an Onkyo distributor referring to Onkyo SUPPORT site.
<http://www.intl.onkyo.com/support/>

The above-mentioned information is subject to change without prior notice.
Visit the Onkyo web site for the latest update.

